

SONY

Crystal LED

VERONA

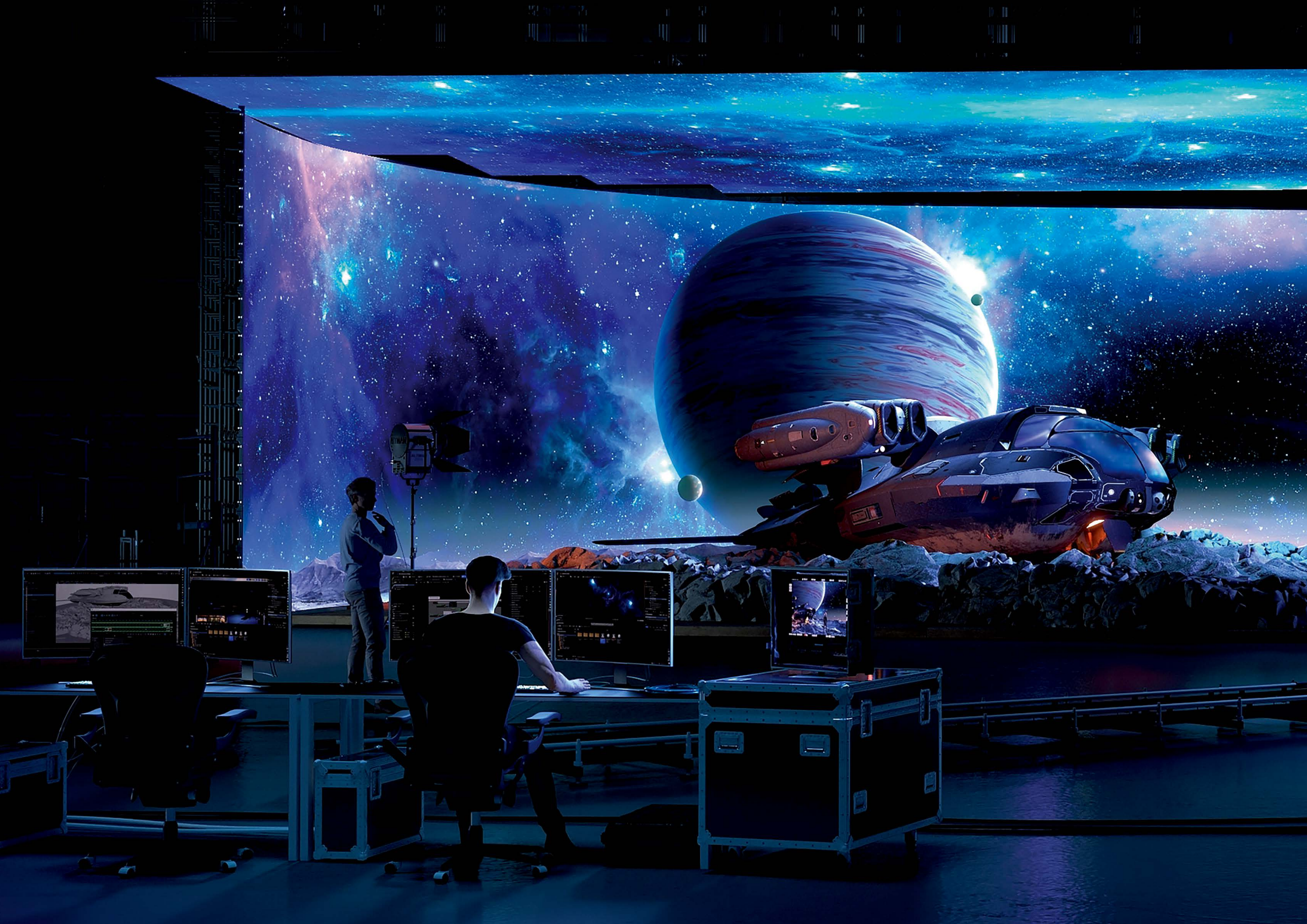



リアリティを追求し クリエイターのビジョンを実現する

要求の厳しいバーチャルプロダクションによる映像制作において、ソニーのCrystal LEDは、高水準の黒レベル、低反射、高輝度、広色域、高リフレッシュレートに加え、高い設置性やメンテナンス性により、映像制作のさらなる効率化を実現しました。

クリエイターの創造欲求に応えるバーチャルプロダクションモデル

Crystal LED VERONA、誕生。

VERONA





ディープブラック&低反射コーティングなし

VERONA

REALITY

リアルな仮想空間を創り出す
高画質性能

新コーティング技術で高水準の黒レベルと低反射を両立

従来のディープブラックコーティングと低反射コーティングの特性を併せ持つ、「ディープブラック&低反射コーティング技術」を新開発。深く引き締まった黒の表現と照明の影響を抑えた低反射を両立しています。 ※低反射コーティングは約130度の範囲内で機能します

撮影後の調整にかかる時間とコストを大幅に低減

新開発のコーティング技術により、隣接するLEDディスプレイやスタジオ用照明機材からの外光によるコントラスト低下を大幅に抑えられ、違和感なくリアリティの高い撮影が可能です。そのためポストプロダクションでの修正作業が低減します。

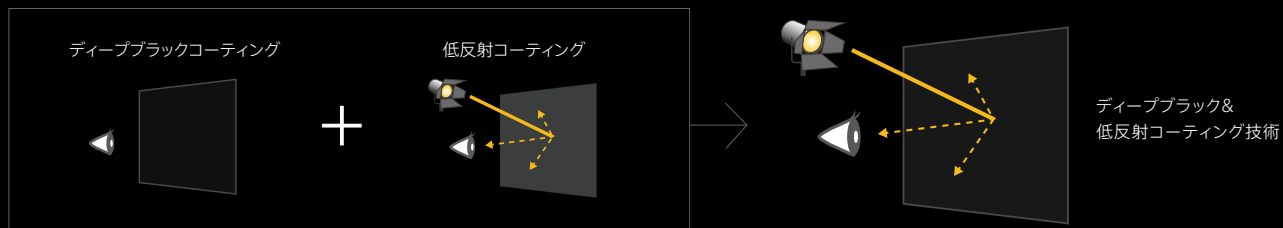



高輝度・広色域ディスプレイによる高い臨場感と没入感

1,500cd/m²の高輝度と、デジタルシネマ向け規格DCI-P3を98%以上カバーする広色域を実現。臨場感と没入感のある映像で、リアルな仮想空間を創り出すことが可能です。

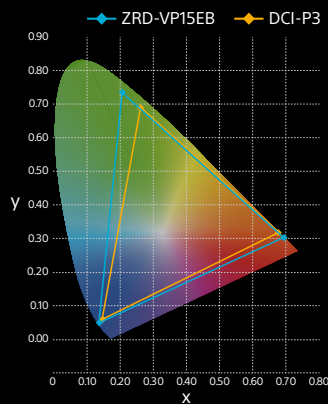

7,680Hzの高リフレッシュレートにより、スキャンラインを解消

高性能ドライバー ICの採用により、7,680Hzの高リフレッシュレートを実現。これにより、スキャンライン（水平方向の黒い線）を回避して撮影することができます。



リフレッシュレートの低いLED



VERONA

INSTALLABILITY

柔軟な設置性

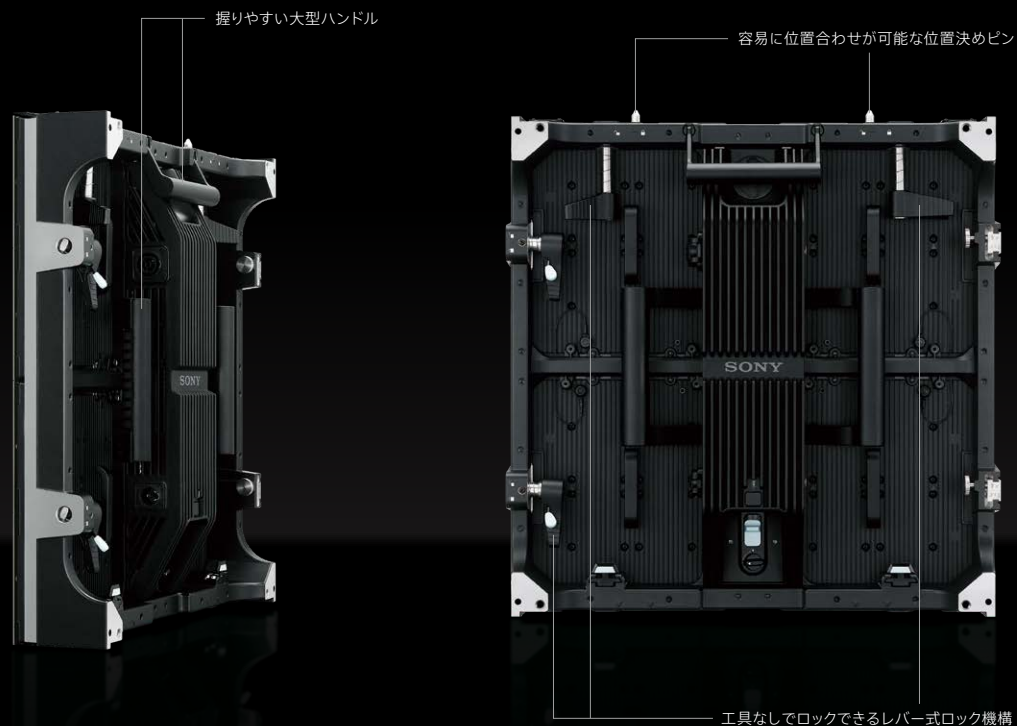

アスペクト比1:1のディスプレイキャビネット

新設計したディスプレイキャビネットは、専用の工具を使わなくてもディスプレイキャビネット同士をロックできるレバー式ロック機構や、正確な位置合わせが容易にできる位置決めピンなどの新しい機構を採用しています。

最大7m (14キャビネット)までの自立式スタック

新設計のキャビネット構造によりフレームの強度を高め、最大7m (14キャビネット)までのスタッキングを実現しました。ハンギング、カーブ設置といったさまざまな形態に柔軟に対応します。

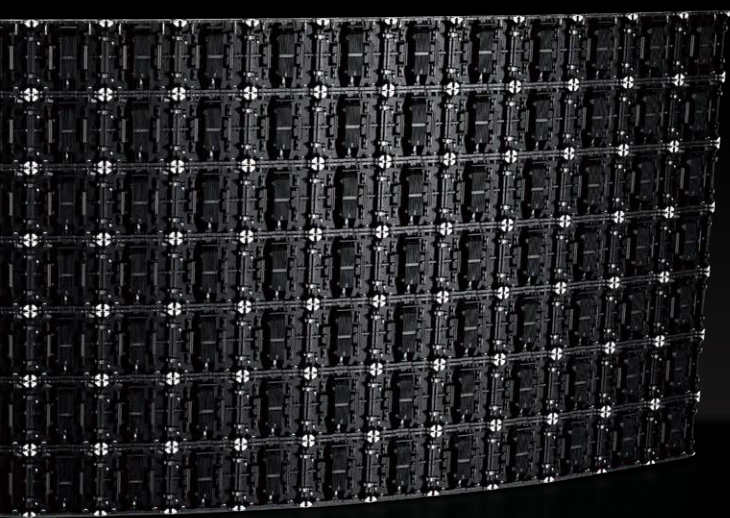

角度調整ブロック

専用の角度調整ブロック*を使用した機構を採用し、正確かつ迅速にカーブの形状を設定可能です。

* 標準で「0度/2.5度」用の角度調整ブロックが装着されています。キャビネットは最大10度までのカーブ設置に対応しています



段差のないディスプレイを実現するZ軸調整機構

新たに「Z軸調整機構」を搭載し、段差が気になる部分を簡単に修正できます。高精度に調整されたディスプレイにより、リアルで美しい映像を映し出します。

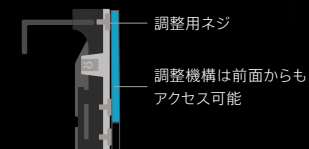

MAINTAINABILITY

簡単で迅速なメンテナンス性



クイックモジュール交換機能

すべてのLEDモジュールを背面から交換することができる「クイックモジュール交換機能*」を搭載。

* 前面からの交換も可能

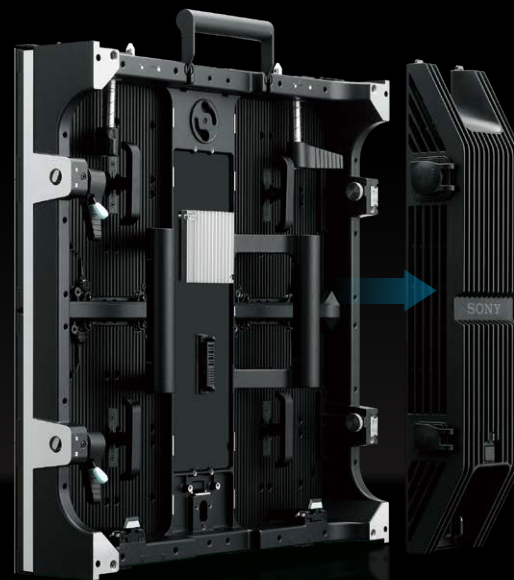

着脱式電源ユニット

簡単に取り外しができる着脱式電源ユニットを搭載。迅速なメンテナンスが行えます。

※ 電源ユニットの交換作業はサービス対応となります



ステータス表示ランプ

本体背面のステータス表示ランプにより、交換が必要なキャビネットを特定できます。

WORKFLOW

使い慣れたユーザーインターフェース

Brompton **Tessera SX40**



Megapixel **HELIOS**



使い慣れた操作性で作業効率を維持できるディスプレイコントローラー

映像ソースを受信し複数のディスプレイキャビネットに映像を分配するディスプレイコントローラーには、業界で広く使われている

Brompton社の『Tessera SX40』と、Megapixel社の『HELIOS』を使用可能です。追加のトレーニングが不要なため作業効率の維持が可能です。

COST REDUCTION

運用コストの削減

LEDモジュールの破損リスクを大幅に低減

VERONAは、LEDモジュールの表面をコーティングで保護することで、SMDなどのコーティングがないLEDに比べて設置時のLEDモジュールへのダメージを低減します。

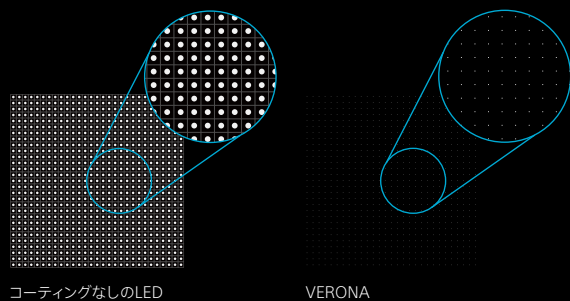

また、キャビネットにエッジプロテクションやスライドイン機構を搭載し、キャビネットの組み合わせ時やLEDモジュール交換の際など破損リスクを低減し、運用コスト削減にも貢献します。



低消費電力

高効率の微細なLEDチップとソニーの電力制御技術を組み合わせることで、低消費電力化を実現しています。従来のLEDと比較し、最大輝度で算出した単位輝度当たりの電力効率を約32%*向上させています。

* 単位輝度当たりの電力効率とは光源がある輝度を出すのに必要な電力量を示します。Bシリーズ「ZRD-B15A」とVERONA「ZRD-VP15EB」(キャリアレーション機能オン時)の比較において

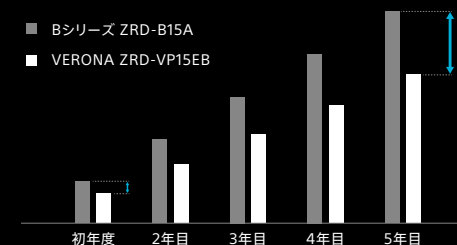

SPECIFICATIONS

主な仕様 / オプション

主な仕様	ZRD-VP15EB	ZRD-VP23EB	ZRD-VP15EM	ZRD-VP23EM	
映像系	表面処理	ディープブラック&低反射コーティング			
	LED画素ピッチ	1.56 mm	2.31 mm	1.56 mm	2.31 mm
	解像度(水平×垂直)	320×320	216×216	320×320	216×216
	輝度	1,500 cd/m ²			
	コントラスト比(0lx)	1,000,000:1 以上			
	視野角(H/V)	170度 / 170度			
	色域カバー率	BT.2020: 約88%、DCI-P3: 約98%、sRGB: 約151%			
	リフレッシュレート	7,680Hz			
	対応コントローラー	Brompton Tessera SX40		Megapixel HELIOS	
	入出力	入出力端子 AC 電源入力端子×1、AC 電源出力端子×1、 映像信号入力端子(RJ-45)×1、映像信号出力端子(RJ-45)×1			
一般	電源	AC 100V~240V、50/60Hz			
	動作条件	温度: 0°C~45°C 湿度: 20~80% (結露のないこと)			
	保存・輸送条件	温度: -20°C~+60°C 湿度: 20~80% (結露のないこと)			
	消費電力* キャリブレーションモード: オフ または オーバードライブ: オン時	145W (最大) / 63W (平均値)			
	消費電力* (輝度100%) キャリブレーションモード: オン時	108W (m ² あたり: 432W)	114W (m ² あたり: 456W)	119W (m ² あたり: 476W)	125W (m ² あたり: 500W)
	消費電力* (輝度平均30%) キャリブレーションモード: オン時	60W (m ² あたり: 240W)	56W (m ² あたり: 224W)	62W (m ² あたり: 248W)	63W (m ² あたり: 252W)
	外形寸法(幅×高さ×奥行)	約 500×500×93 mm (突起部含まず)			
	質量	約10.1kg			
最大スタッキング・ハンギング数	14キャビネット				
設置条件	屋内専用				

* 電源設計は必ずインストールマニュアルをご確認ください

オプション製品一覧

セットアップキット

ZRA-1ESK

システム設置用セットアップキット

スベアモジュールキット

ZRA-VP15EBSM / ZRA-VP23EBSM

ZRD-VP15EB / ZRD-VP23EB用スベアモジュール(1/4キャビネット分)

ZRA-VP15EMSM / ZRA-VP23EMSM

ZRD-VP15EM / ZRD-VP23EM用スベアモジュール(1/4キャビネット分)

※ 4セットで1キャビネット分となります

スベアキャビネットキット

ZRA-VP15EBSC / ZRA-VP23EBSC

ZRD-VP15EB / ZRD-VP23EB用キャビネット用サービスパーツキット

ZRA-VP15EMSC / ZRA-VP23EMSC

ZRD-VP15EM / ZRD-VP23EM用キャビネット用サービスパーツキット

※ 交換作業はサービス対応となります

外形寸法図 (突起部含まず)

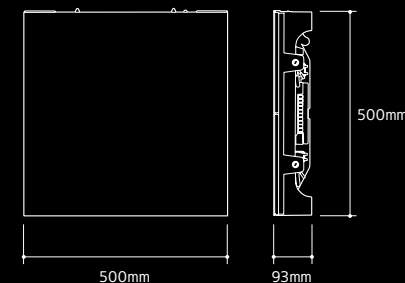

Crystal LED

VERONA

⚠️ 安全に関する注意

商品を安全に使うため、使用前に必ず「取扱説明書」をよくお読みください。

カタログ上の注意 ●開梱中のため、仕様および外観は予告なく変更することがあります ●カタログと実際の色とは印刷の関係で、多少異なる場合もあります ●Crystal LED の画面表示や使用例はイメージです **商標について** ●「ソニー」および「SONY」、ならびにソニーの商品名、サービス名およびロゴマークは、ソニーグループ株式会社またはその関連会社の登録商標または商標です。その他の商品名、サービス名、会社名またはロゴマークは、各社の商標、登録商標もしくは商号です。なお、本文中では TM、Rマークは明記していません。●HDMI、HDMI ロゴ、および High Definition Multimedia Interface は、HDMI Licensing Administrator, Inc. の商標または、登録商標です

法人のお客様向け
ソニー ウェブサイト

sony.jp/pro/



ソニーマーケティング株式会社 〒108-0075 東京都港区港南1-7-1

購入に関するお問い合わせ

業務用商品購入相談窓口

フリーダイヤル ☎️ **0120-580-730**

受付時間 **9:00～18:00** (土・日・祝日、および弊社休業日は除く)

製品に関するお問い合わせ (使い方、故障診断など)

フリーダイヤル ☎️ **0120-788-333** 携帯電話・PHS・一部のIP電話からは **050-3754-9550**

受付時間 **9:00～18:00** (土・日・祝日、および弊社休業日は除く)

DE/CXOP-1 Printed in Japan. (84980950)

2024.4
カタログ記載内容2024年4月現在
本カタログは環境に配慮した植物油インキを使用