

DVD/CD Rewritable Drive

Quick Start Guide

ATAPI (EIDE) Interface

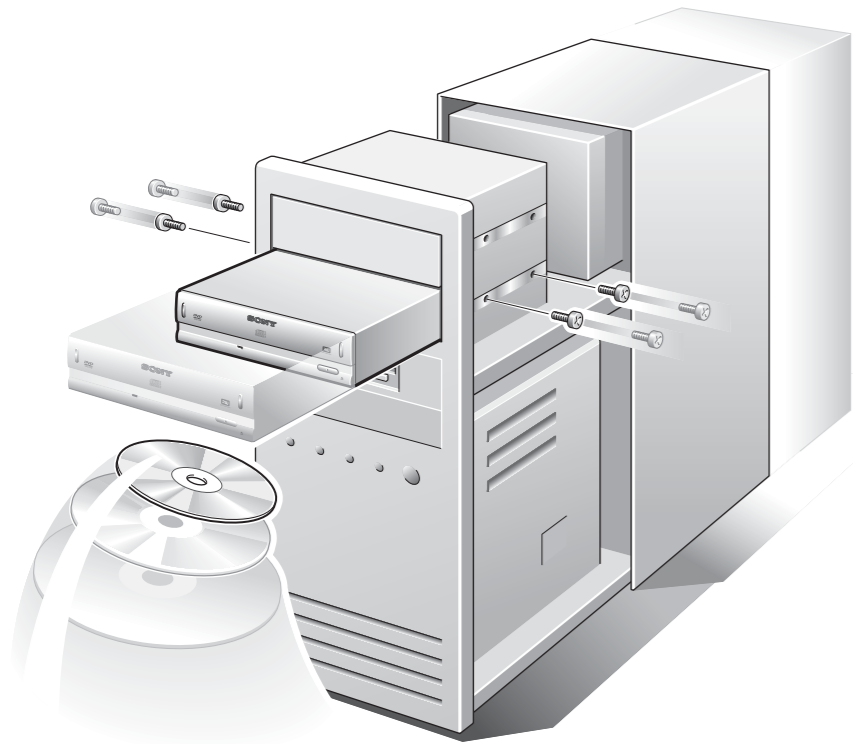

Start



Read This First

- English (GB)** This guide explains how to install the ATAPI interface drive. Before proceeding, verify that the contents of the package are complete. For details, refer to Operating Instructions.
- Français (FR)** Ce guide explique comment installer le lecteur à interface ATAPI. Avant de commencer, vérifiez que le contenu du paquet est complet. Pour plus d'informations, reportez-vous au mode d'emploi.
- Deutsch (DE)** In dieser Anleitung wird erläutert, wie Sie das Laufwerk für die ATAPI-Schnittstelle installieren. Überprüfen Sie zunächst, ob alle im Lieferumfang enthaltenen Teile vorhanden sind. Näheres dazu finden Sie in der Bedienungsanleitung.
- Italiano (IT)** Nella presente guida vengono spiegate le modalità di installazione dell'unità dell'interfaccia ATAPI. Prima di procedere all'installazione, verificare che il contenuto del pacchetto sia integro. Per ulteriori informazioni, consultare le Istruzioni per l'uso.
- Español (ES)** Esta guía explica cómo instalar la unidad de interfaz ATAPI. Antes de proceder, compruebe que el paquete contenga todos los componentes. Si desea obtener más información, consulte el manual de instrucciones.
- Português (PT)** Este guia explica como instalar a unidade de interface ATAPI. Antes de continuar, verifique se o conteúdo da embalagem está completo. Para mais informações, consulte o Manual de instruções.
- 한국 (KR)** 본 설명서에서는 ATAPI 인터페이스 드라이브의 설치 방법을 설명합니다. 설치를 진행하기 전에 패키지에 부속품이 모두 들어있는지 확인하십시오. 자세한 내용은 사용설명서를 참조하여 주십시오.
- 中文繁體 (CT)** 本指南說明如何安裝ATAPI介面驅動器。進行安裝之前，請核對包裝中的物品是否齊全。詳細說明，請參閱產品信息。
- 中文简体 (CS)** 本指南说明如何安装ATAPI界面驱动器。进行安装之前，请核对包装中的物品是否齐全。详细说明，请参阅产品信息。
- 日本語 (JP)** このガイドでは、ATAPIインターフェースドライブの取り付け方法について説明します。操作の前に、同梱品が揃っているか確認してください。（「取扱説明書」参照）
- Nederlands (NL)** In deze handleiding wordt de installatie van de ATAPI interface drive beschreven. Voordat u verdergaat, moet u controleren of de inhoud van de verpakking compleet is. Raadpleeg de gebruiksaanwijzing voor meer informatie.
- Svenska (SE)** Den här bruksanvisningen förklarar hur du installerar drivrutinen för ATAPI-gränssnittet. Innan du fortsätter bör du kontrollera att du har fått med allt i förpackningen. Mer information finns i bruksanvisningen.

1

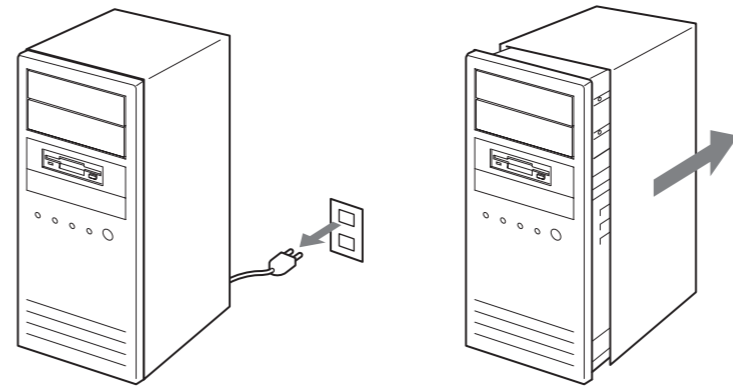

- GB** Turn off your PC, disconnect the power cord, and remove the cover.
- FR** Eteignez votre ordinateur, déconnectez le cordon d'alimentation et retirez le couvercle.
- DE** Schalten Sie den PC aus, lösen Sie das Netzkabel und nehmen Sie die Abdeckung ab.
- IT** Spegner il computer, scollegare il cavo di alimentazione e rimuovere il coperchio del computer.
- ES** Apague el PC, desconecte el cable de alimentación y retire la cubierta.
- PT** Desligue o PC, desligue o cabo de alimentação e retire a tampa.
- KR** PC를 끄고 전원 코드를 뽑은 다음 커버를 분리합니다.
- CT** 關閉電腦，斷開電源線，卸下蓋板。
- CS** 关闭电脑，断开电源线，卸下盖板。
- JP** パソコンの電源を切り、電源コードとカバーを外す。
- NL** Zet de PC uit, koppel het netsnoer los en verwijder de behuizing.
- SE** Slå av datorn och koppla ur nätkabeln., Öppna datorns chassi.

2

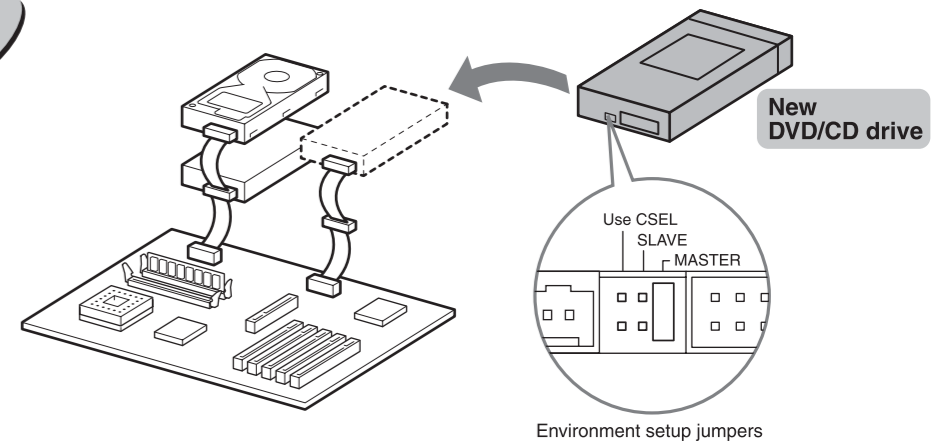

- GB** Set the jumper.
- FR** Réglez les cavaliers.
- DE** Stellen Sie den Jumper ein.
- IT** Impostare il ponticello.
- ES** Coloque el puente.
- PT** Defina a ligação em ponte.
- KR** 점퍼를 설정합니다.
- CT** 設置跨接線。
- CS** 设置跨接线。
- JP** ジャンパーを設定する。
- NL** Stel de jumper in.
- SE** Sätt bygeln på rätt plats.



If you don't know how to proceed, see overleaf.

Si vous ne savez pas comment procéder, voir au verso.
Wenn Sie nicht wissen wie Sie vorgehen müssen, lesen Sie umseitig weiter.
Se non si sa come procedere, vedere la facciata a tergo.
Si no sabe cómo proceder, vea el dorso.
Se não souber como proceder, veja no verso.
진행방법을 모르면 화살표를 따라 진행하십시오. 뒷면을 참조하십시오.
如果您不知道如何進行，請查閱裏面。
如果您不知道如何進行，請查閱裏面。
設定がわからないときは、裏面へ
Als u niet weet hoe u moet doorgaan, zie ommezijde.
Se nästa sida, om du inte vet hur du ska göra.

3

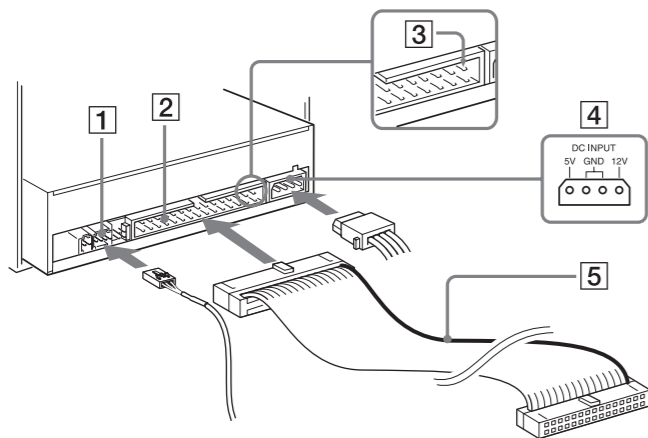

- GB** Connect the cables. (Confirm the location of pin 1 before proceeding.)
1] ANALOG AUDIO connector 2] IDE connector 3] Pin 1 4] DC INPUT connector 5] IDE flat cable pin 1
- FR** Connectez les câbles. (Vérifiez l'emplacement de la broche 1 avant de continuer.)
1] Connecteur ANALOG AUDIO 2] Connecteur IDE 3] Broche 1 4] Connecteur DC INPUT 5] Câble plat IDE broche 1
- DE** Schließen Sie die Kabel an. (Überprüfen Sie zuvor die Position von Stift 1.)
1] Anschluss ANALOG AUDIO 2] IDE-Anschluss 3] Stift 1 4] Gleichstromeingang DC INPUT 5] Stift 1 des IDE-Flachbandkabels
- IT** Collegare i cavi. (Prima di procedere al collegamento, verificare la posizione del piedino 1.)
1] Connettore ANALOG AUDIO 2] Connettore IDE 3] Piedino 1 4] Connettore DC INPUT 5] Piedino 1 del cavo piatto IDE
- ES** Conecte los cables. (Antes de continuar, confirme la posición del pin 1.)
1] Conector ANALOG AUDIO 2] Conector IDE 3] Pin 1 4] Conector DC INPUT 5] Pin 1 del cable plano IDE
- PT** Ligue os cabos. (Confirme a localização do pino 1 antes de continuar.)
1] Conector ANALOG AUDIO 2] Conector IDE 3] Pino 1 4] Conector DC INPUT 5] Pino 1 do cabo plano IDE
- KR** 케이블을 연결합니다. (진행하기 전에 핀 1의 위치를 확인하십시오.)
1] ANALOG AUDIO 커넥터 2] IDE 커넥터 3] 핀 1 4] DC INPUT 커넥터 5] IDE 플랫 케이블 핀 1
- CT** 連接電纜線。（連接之前先確認引腳1的位置。）
1] ANALOG AUDIO連接器 2] IDE連接器 3] 引腳1 4] DC INPUT連接器 5] IDE扁平電纜 引腳1
- CS** 连接电缆线。（连接之前先确认引脚1的位置。）
1] ANALOG AUDIO连接器 2] IDE连接器 3] 引脚1 4] DC INPUT连接器 5] IDE扁平电纜 引脚1
- JP** ケーブルを接続する。（Pin 1の位置を確認して接続してください。）
1] ANALOG AUDIO コネクター 2] IDE コネクター 3] Pin 1 4] DC INPUT コネクター 5] IDEフラットケーブルのpin 1
- NL** Sluit de kabels aan. (Controleer de locatie van pin 1 voordat u doorgaat.)
1] ANALOG AUDIO aansluiting 2] IDE aansluiting 3] Pin 1 4] DC INPUT aansluiting 5] IDE kabel pin 1
- SE** Anslut kablarna. (Innan du fortsätter bör du kontrollera att stift 1 sitter på rätt ställe.)
1] ANALOG AUDIO-anslutning 2] IDE-anslutning 3] Stift 1 4] DC INPUT-anslutning 5] IDE-flatkabelns stift 1

4

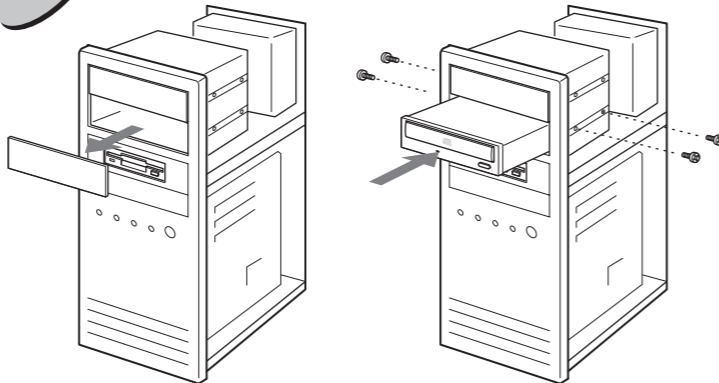

- GB** Secure the drive with the screws.
- FR** Fixez le lecteur à l'aide des vis.
- DE** Befestigen Sie das Laufwerk mithilfe der Schrauben.
- IT** Fissare l'unità con le viti.
- ES** Fije la unidad mediante los tornillos.
- PT** Fixe a unidade com os parafusos.
- KR** 나사로 드라이브를 조입니다.
- CT** 用螺絲固定驅動器。
- CS** 用螺丝固定驱动器。
- JP** 取り付けネジで本機を取り付ける。
- NL** Bevestig de drive met de schroeven.
- SE** Fäst enheten med hjälp av skruvarna.

5

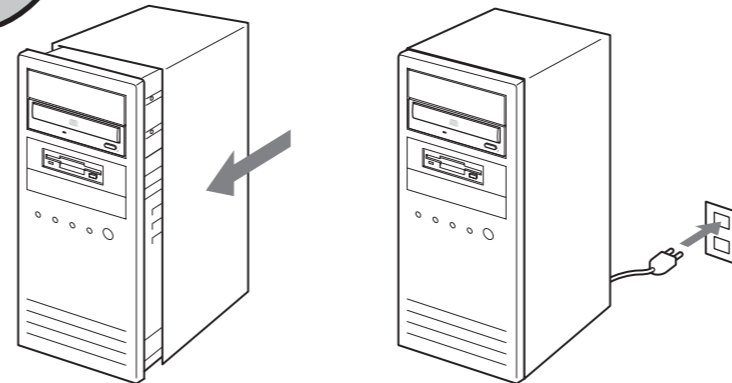

- GB** Replace the cover, reconnect the power cord, and restart your PC.
- FR** Remettez le couvercle en place, reconnectez le cordon d'alimentation et redémarrez votre ordinateur.
- DE** Bringen Sie die Abdeckung wieder an, schließen Sie das Netzkabel wieder an und starten Sie den PC neu.
- IT** Reinserire il coperchio del computer, collegare di nuovo il cavo di alimentazione e riavviare il computer.
- ES** Coloque de nuevo la cubierta, conecte el cable de alimentación y reinicie el PC.
- PT** Volte a colocar a tampa, ligue de novo o cabo de alimentação e reinicie o PC.
- KR** 커버를 씌우고 전원 코드를 다시 꽂은 다음 PC를 다시 시작합니다.
- CT** 重新蓋好蓋板，連接電源線，然後重啓電腦。
- CS** 重新盖好盖板，连接电源线，然后重启电脑。
- JP** パソコンのカバーと電源コードを取り付け、パソコンを起動する。
- NL** Plaats de behuizing terug, sluit het netsnoer aan en start de PC opnieuw op.
- SE** Stäng datorns chassi, anslut nätkabeln och starta sedan om datorn.

6

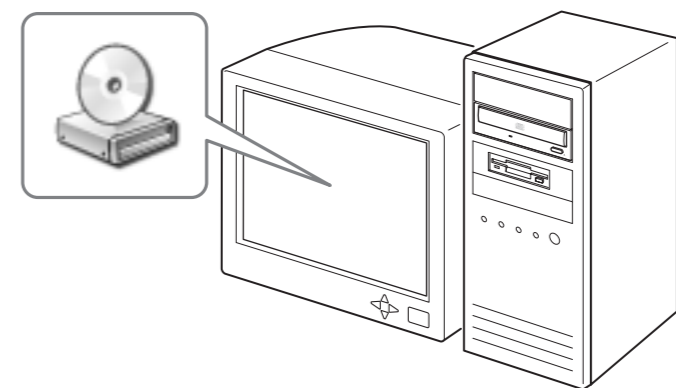

- GB** Confirm that the drive was detected.
- FR** Vérifiez que le lecteur a été détecté.
- DE** Vergewissern Sie sich, dass das Laufwerk erkannt wurde.
- IT** Verificare che l'unità sia stata rilevata.
- ES** Confirme que se ha detectado la unidad.
- PT** Confirme se a unidade foi reconhecida.
- KR** 드라이브가 인식되는지 확인합니다.
- CT** 確認驅動器已被識別。
- CS** 确认驱动器已被识别。
- JP** マイコンピュータを開き本機が認識されていることを確認する。
- NL** Controleer of de drive wordt herkend.
- SE** Kontrollera att drivrutinen har identifierats.

7

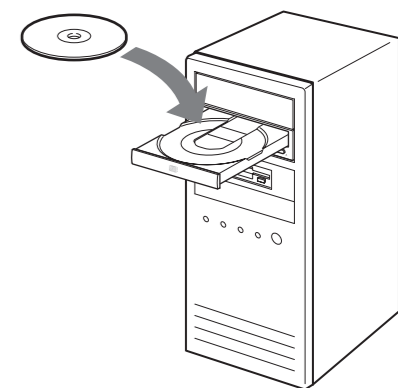

- GB** Install the writing software.
- FR** Installez le logiciel de gravure.
- DE** Installieren Sie die Schreibsoftware.
- IT** Installare il software di scrittura.
- ES** Instale el software de grabación.
- PT** Instale o software de leitura.
- KR** 쓰기 소프트웨어를 설치합니다.
- CT** 安裝寫入軟體。
- CS** 安装写入软件。
- JP** ライターソフトウェアをインストールする。
- NL** Installeer de schrijfssoftware.
- SE** Installera bränningsprogrammet.



Your situation?

- A** : Replacing a drive
- B** : Installing a 2nd drive
- C** : Installing a 3rd drive
- D** : Installing a 4th drive

Ce que vous voulez faire

- A** : Remplacer un lecteur
- B** : Installer un deuxième lecteur
- C** : Installer un troisième lecteur
- D** : Installer un quatrième lecteur

Ihre Situation?

- A** : Austauschen eines Laufwerks
- B** : Installieren eines 2. Laufwerks
- C** : Installieren eines 3. Laufwerks
- D** : Installieren eines 4. Laufwerks

Situazione

- A** : Sostituzione di un'unità
- B** : Installazione di una seconda unità
- C** : Installazione di una terza unità
- D** : Installazione di una quarta unità

¿En qué situación se encuentra?

- A** : Sustitución de una unidad
- B** : Instalación de una segunda unidad
- C** : Instalación de una tercera unidad
- D** : Instalación de una cuarta unidad

O que quer fazer?

- A** : Substituir a unidade
- B** : Instalar uma 2ª unidade
- C** : Instalar uma 3ª unidade
- D** : Instalar uma 4ª unidade

작업 상황?

- A** : 드라이브 교체
- B** : 두번째 드라이브 설치
- C** : 세번째 드라이브 설치
- D** : 네번째 드라이브 설치

您的状态?

- A** : 更換驅動器
- B** : 正在安裝第二個驅動器
- C** : 正在安裝第三個驅動器
- D** : 正在安裝第四個驅動器

您的状况?

- A** : 更換驱动器
- B** : 正在安裝第二个驱动器
- C** : 正在安裝第三个驱动器
- D** : 正在安裝第四个驱动器

あなたはどのタイプ?

- A** : ドライブを交換する
- B** : 2台目のドライブとして増設する
- C** : 3台目のドライブとして増設する
- D** : 4台目のドライブとして増設する

Uw situatie?

- A** : Een drive vervangen
- B** : Een tweede drive installeren
- C** : Een derde drive installeren
- D** : Een vierde drive installeren

Vad vill du göra?

- A** : Byta ut en redan installerad enhet
- B** : Installera en andra enhet
- C** : Installera en tredje enhet
- D** : Installera en fjärde enhet

Situation A

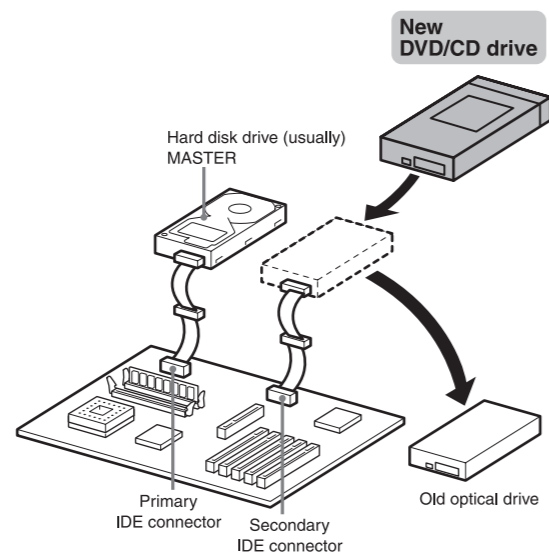

Use former drive jumper settings

Utilisez les réglages des cavaliers du lecteur précédent

Verwenden Sie die Jumper-Einstellungen des vorherigen Laufwerks

Utilizzare le precedenti impostazioni del ponticello dell'unità

Utilice los ajustes del puente de la unidad anterior

Utilize as definições anteriores da ligação em ponte da unidade

이전 드라이브 점퍼 설정 사용

請使用先前的驅動器跨接線設定

請使用先前的驱动器跨接线设定

交換するドライブと同じジャンパ設定

Gebruik de jumperinstellingen van de vorige drive

Använd de tidigare bygelinställningarna

Situation B

Recommended

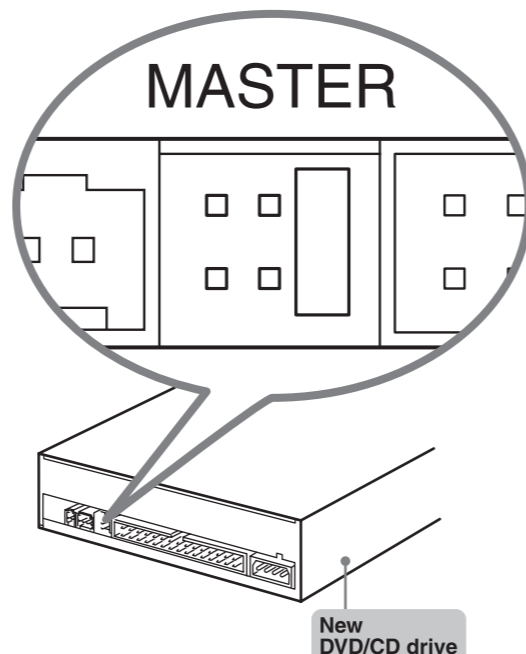
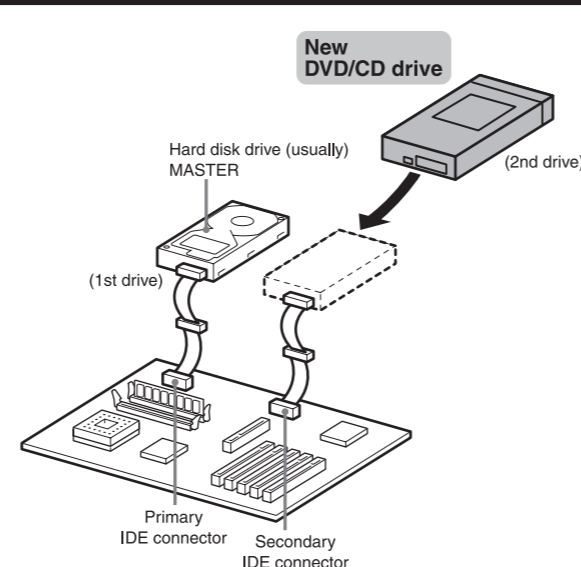

Option

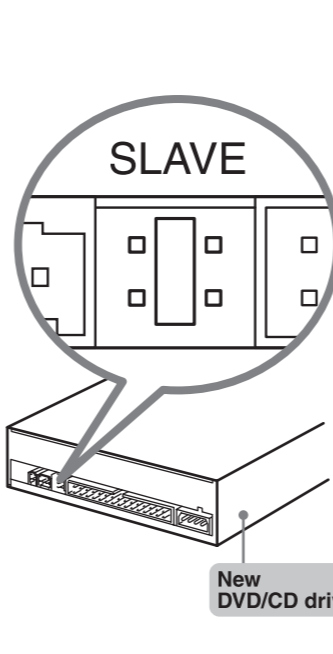
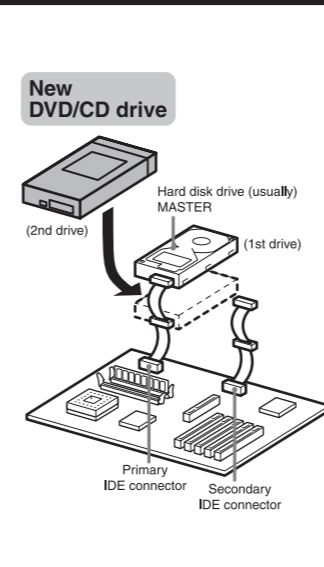

Situation C

Recommended

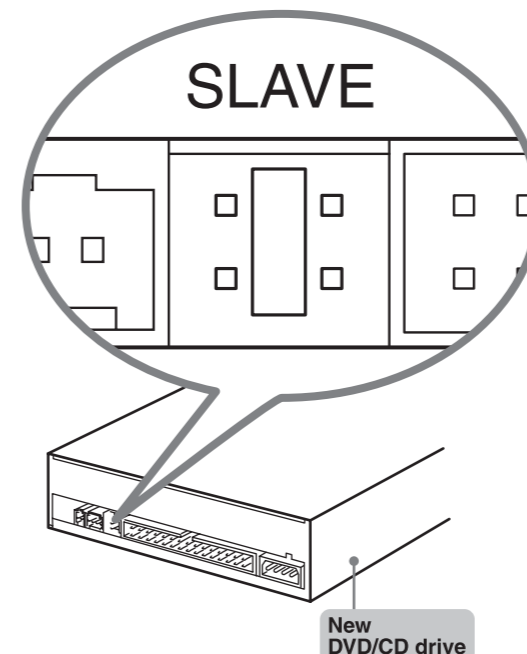
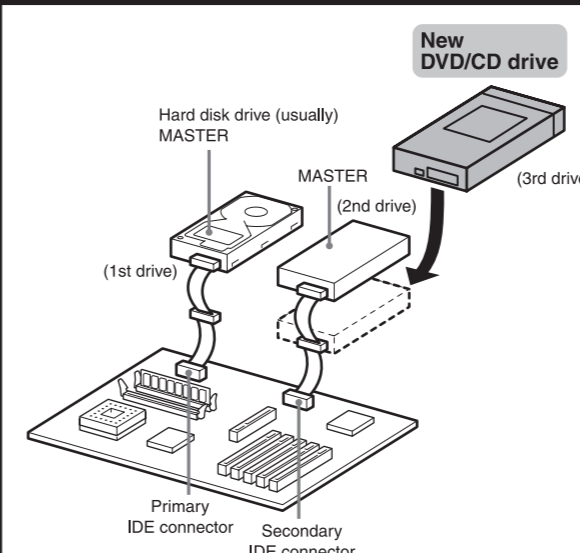

Option

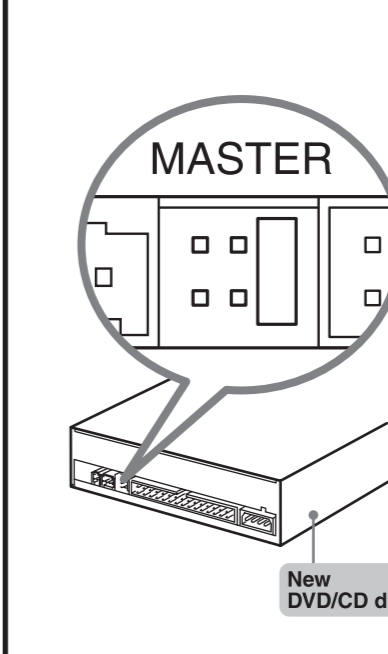
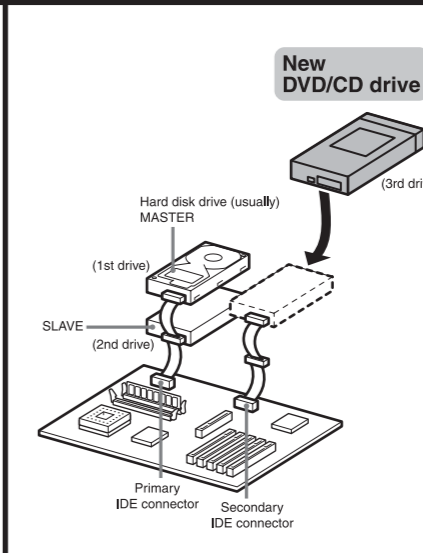

Situation D

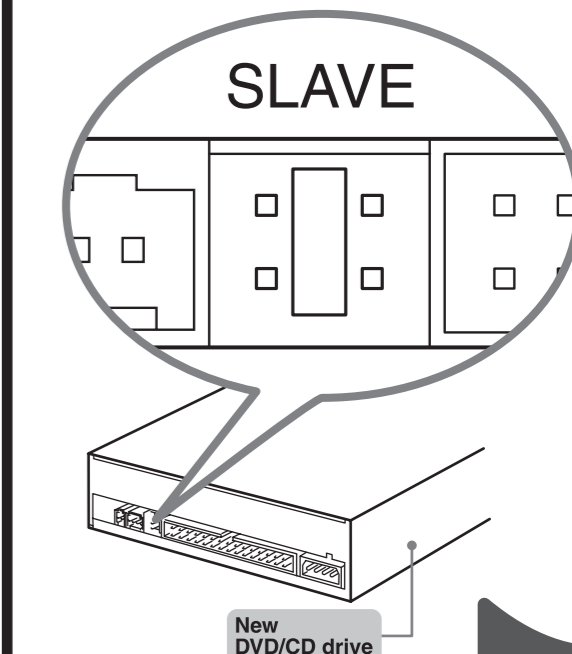
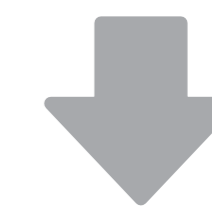
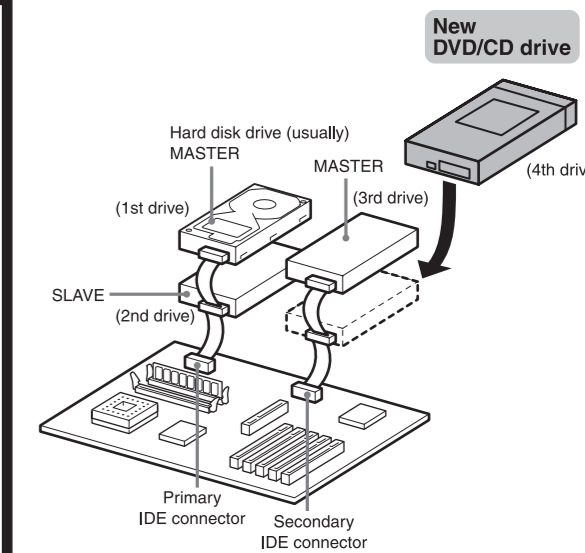

FAQ & Tips

English

- Q** : Do I need to install device drivers?
- A** : No. All you need to do to use the drive is connect it.
- Q** : My computer does not detect the drive...
- A** : Verify that the interface cable is aligned with pin 1 and securely connected. Also, verify that the MASTER/SLAVE setting of the second drive connected to the Primary or Secondary is correct.
- Q** : Do I absolutely need to connect the audio cable?
- A** : If your computer supports digital playback, no.
- Q** : How can I maximize the high-speed write performance?
- A** : Activate the DMA settings in Windows. (For details refer to "FAQ & Tips" of the user's manual on the software disc.)

Français

- Q** : Dois-je installer des pilotes pour utiliser le lecteur ?
- A** : Non. Pour utiliser ce lecteur, il vous suffit de le connecter.
- Q** : Mon ordinateur ne détecte pas le lecteur...
- A** : Vérifiez que le câble d'interface est bien aligné sur la broche 1 et bien fixé. Vérifiez aussi que le réglage MASTER/SLAVE du deuxième lecteur connecté en primaire ou secondaire est correct.
- Q** : Dois-je absolument brancher le câble audio ?
- A** : Si votre ordinateur prend en charge la lecture numérique, non.
- Q** : Comment puis-je optimiser les performances de gravure à haute-vitesse ?
- A** : Activez les réglages DMA sous Windows. (Pour de plus amples détails, reportez-vous à la section "FAQ et conseils" du manuel de l'utilisateur sur le disque de logiciels.)

Deutsch

- F** : Müssen Gerätetreiber installiert werden?
- A** : Nein. Das Laufwerk muss lediglich angeschlossen werden.
- F** : Der Computer kann das Laufwerk nicht erkennen...
- A** : Vergewissern Sie sich, dass das Schnittstellenkabel an Stift 1 ausgerichtet und richtig angeschlossen ist. Überprüfen Sie außerdem, ob die MASTER/SLAVE-Einstellung des zweiten Laufwerks am primären oder sekundären Anschluss korrekt ist.
- F** : Muss das Audiokabel unbedingt angeschlossen werden?
- A** : Nicht, wenn der Computer die digitale Wiedergabe unterstützt.
- F** : Wie lässt sich die Schreibleistung mit hoher Geschwindigkeit optimieren?
- A** : Aktivieren Sie unter Windows die DMA-Einstellungen. (Einzelheiten dazu finden Sie unter "Häufig gestellte Fragen und Tipps" im Benutzerhandbuch auf der Software-CD.)

Italiano

- D** : È necessario installare i driver del dispositivo?
- R** : No. Per utilizzare l'unità, è sufficiente collegarla.
- D** : Il computer non ha rilevato l'unità...
- R** : Verificare che il cavo dell'interfaccia sia allineato con il piedino 1 e collegato in modo saldo. Inoltre, verificare che l'impostazione MASTER/SLAVE della seconda unità collegata al connettore principale o secondario sia corretta.
- D** : È strettamente necessario collegare il cavo audio?
- R** : No, ma solo se il computer supporta la riproduzione digitale.
- D** : In che modo è possibile ottimizzare le prestazioni di scrittura ad alta velocità?
- R** : Attivando le impostazioni DMA in Windows. (Per ulteriori informazioni, consultare la sezione relativa alle "FAQ e ai suggerimenti" della guida per l'utente contenuta nel disco del software.)

Español

- P** : ¿Es necesario instalar los controladores del dispositivo?
- R** : No. Para utilizar la unidad, sólo es necesario conectarla.
- P** : El ordenador no detecta la unidad...
- R** : Compruebe que el cable de interfaz esté alineado con el pin 1 y conectado correctamente. Asimismo, compruebe que el ajuste MASTER/SLAVE de la segunda unidad conectada al conector primario o secundario sea el correcto.
- P** : ¿Es imprescindible conectar el cable de audio?
- R** : No, en el caso de que el ordenador admita la reproducción digital.
- P** : ¿Cómo se puede aumentar la velocidad de grabación?
- R** : Active los ajustes DMA de Windows. (Para obtener más información, consulte "Preguntas más frecuentes (FAQ) y sugerencias" del manual del usuario que se encuentra en el disco de software.)

日本語

- Q** : ドライバーはありますか?
- A** : ドライバーはありません。正しく接続すればドライブを使用できます。
- Q** : ドライブが認識されないのですが?
- A** : インターフェースケーブルが1番ピンに合わせてしっかりと接続されていること、Primary (またはSecondary) に接続された2台のドライブでMASTER/SLAVEの設定が重複していないことを確認してください。
- Q** : オーディオケーブルを接続する必要はありますか?
- A** : お使いのパソコンがデジタル再生に対応している場合、必要ありません。
- Q** : 高速書き込みの性能を発揮させるには?
- A** : WindowsでDMAの設定を有効にします。(ソフトウェアディスクのマニュアルの「よくある質問とヒント」を参照)