

ポータブルミニディスクプレーヤー

取扱説明書

お買い上げいただきありがとうございます。

警告 電気製品は安全のための注意事項を守らないと、火災や人身事故になることがあります。この取扱説明書には、事故を防ぐための重要な注意事項と製品の取り扱いかを示しています。この取扱説明書をよくお読みのうえ、製品を安全にお使いください。お読みになったあとは、いつでも見られるところに保管してください。「安全のために」の注意事項は、裏面をご覧ください。

MZ-E630

© 2004 Sony Corporation Printed in China



“ウォークマン”、“WALKMAN”はヘッドホンステレオ商品を表すソニー株式会社の登録商標です。WALKMAN は、ソニー株式会社の登録商標です。

付属品を確かめる

- ヘッドホン（イヤークラス Mサイズ付き）
- リモコン
- イヤークラス（S、Lサイズ）
- 充電スタンド
- キャリングポーチ

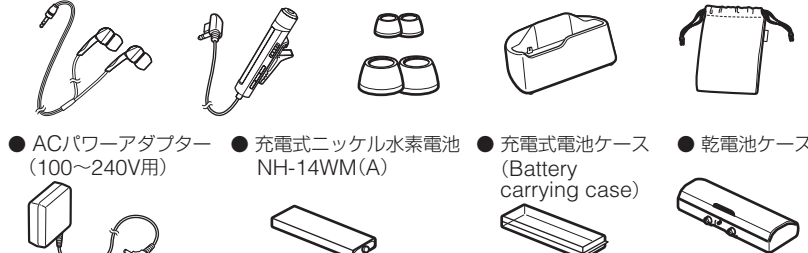

- 取扱説明書
- 保証書
- ソニーご相談窓口のご案内

ご注意
本機をお使いになるときは、キャビネットの変形や故障を防ぐために、次のことを必ずお守りください。

- 本機をスポンなどの後ろのポケットに入れ、本体にリモコン/ヘッドホンを巻き付けたまま、かばんの中に入れ、外から大きな力を加えない。

各部のなまえ

プレーヤー本体

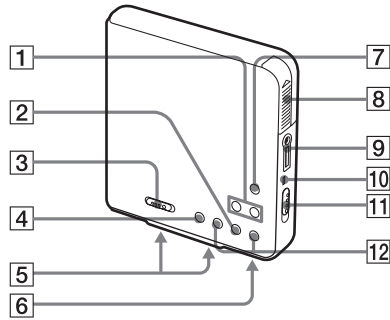

- VOL（音量）-、+ ボタン
- ▶||（再生/一時停止）ボタン*
- HOLD（誤操作防止）スイッチ
- （停止）ボタン
- 乾電池ケース用端子
- 充電用端子
- GROUP ボタン
- 充電式電池入れ
- （ヘッドホン）ジャック
- CHG（充電）/OPR（動作）ランプ
- OPEN つまみ
- ◀||、▶||（早戻し/早送り）ボタン

* ボタンに凸点（突起）がついています。操作の目印としてお使いください。

充電スタンド

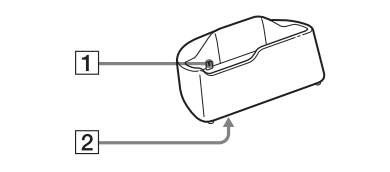

- 充電用端子
- DC IN 3Vジャック（底面）

リモコン/ヘッドホン

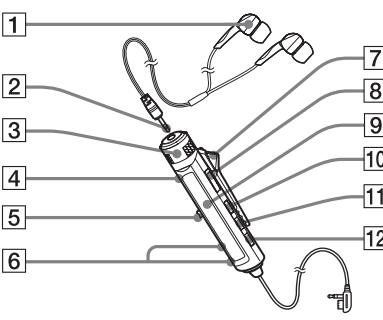

- ヘッドホン（イヤークラス付き）
- ステレオミニプラグ
- VOL（音量）+、- つまみ
- （停止）ボタン
- ジョグレバー（◀||、▶||/ENT、▶||）
- （グループ）-、+ ボタン
- クリップ
- 充電式電池入れ
- 表示窓
- DISPLAY ボタン
- P MODE/◀（再生モード/リピート）ボタン
- SOUND ボタン

リモコン表示窓

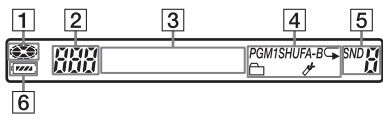

- ディスク表示
- 曲番表示部
- 文字情報表示部
- 再生モード表示
- 6バンドイコライザ表示
- 電池残量表示

準備する

お使いになる前に、まず充電式電池を充電してください。

1 充電式電池を入れる

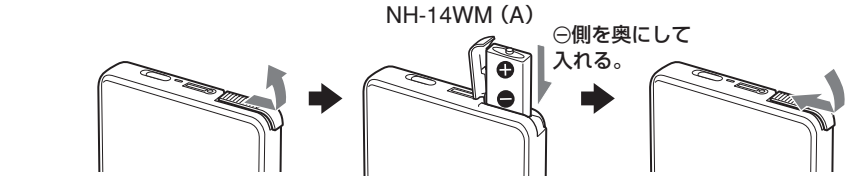

2 充電する

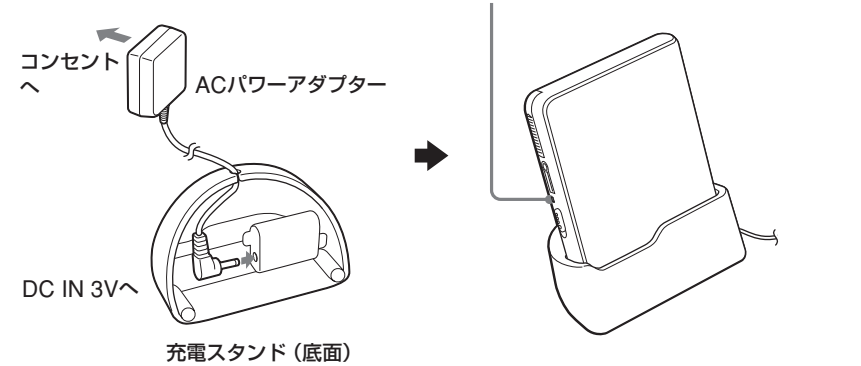

充電状態をCHG/OPRランプでお知らせします。点灯→消灯（約3時間半後）ランプが消えた時点でお使いになれます。（リモコンをつないでいるとき、充電中は表示窓に「Charging」と表示されます。）

ご注意
充電中、再生などの操作をすると充電が停止します。

3 リモコンをつなぎホルドを解除する

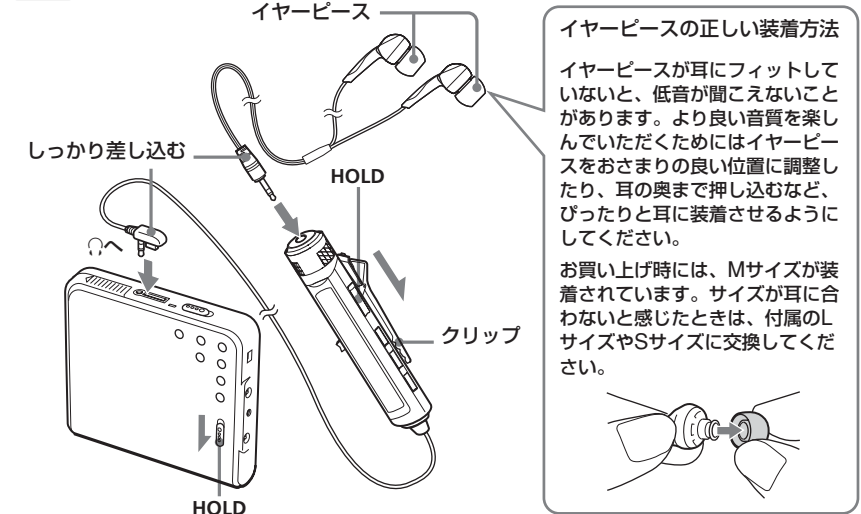

リモコンのクリップの使いかた

リモコンを取り付ける位置によっては、表示窓に出る文字の向きが上下逆転し、読みにくい場合があります。その場合、下記のようにリモコンのクリップを逆向きにつけてください。

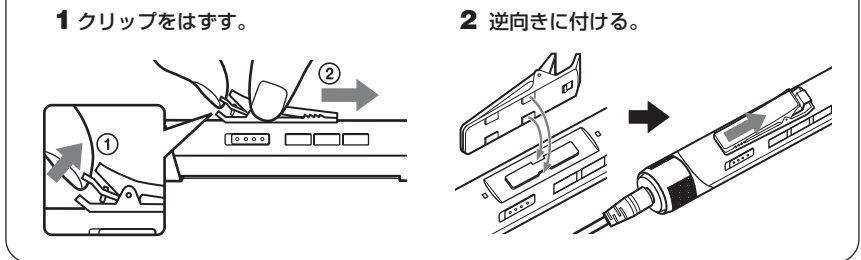

アルカリ乾電池で使うときは

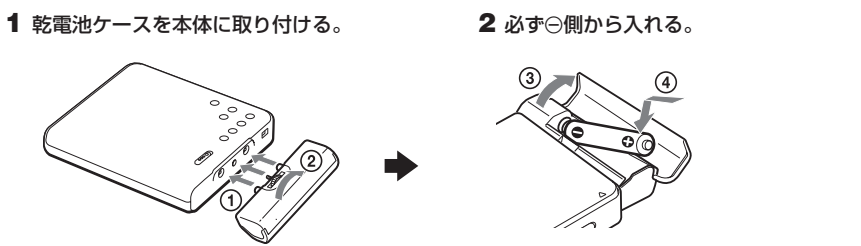

別売りのソニーアルカリ乾電池（単3形）を1本入れます。充電式電池と一緒に使うと長時間再生ができます。

ミニディスクを聞く

1 ミニディスクを入れる

- OPENつまみを矢印の方向へずらす。
- ミニディスクを入れる。
- ふたを閉める。

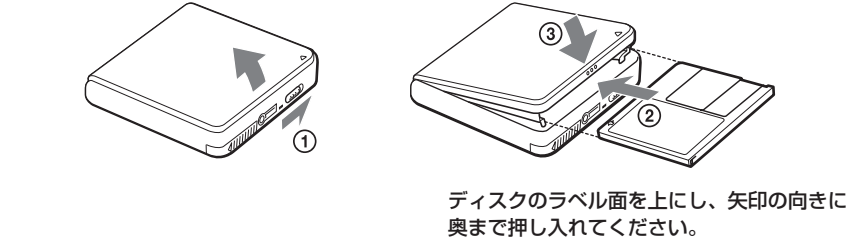

2 再生する

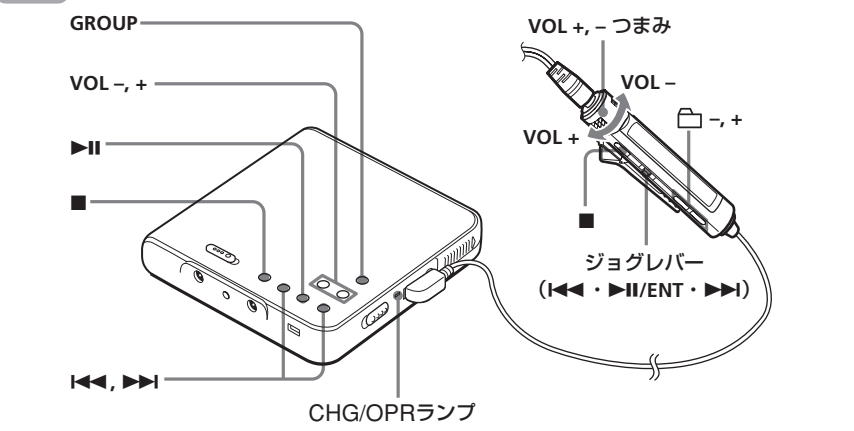

- ジョグレバーを押す（▶||（本体では▶||を押す）。「ピ」と確認音がします。CHG/OPRランプが点灯します。
- VOLつまみを+または-側へ回して音量を調節する（本体ではVOL -または+を押す）。リモコンの表示窓で音量を確認できます。

再生を止めるには、■ボタンを押す。「ピー」と確認音がします。次に再生する時は、止めたところの続きから始まります。ディスクの初めの曲から再生を始めたときは、ジョグレバー（▶||）を2秒以上押したままにして（本体では▶||を2秒以上押したままにする）、再生を始めてください。

こんなときは	操作（確認音）
一時停止する	▶ を押す。（ピ・ピ・ピ・・・）もう一度押すと解除されます。
今聞いている曲、またはさらに前の曲を頭出しする	ジョグレバーを▶ 側にずらす。（本体では▶ を押す。）（ピピ）
次の曲を頭出しする	ジョグレバーを▶ 側にずらす。（本体では▶ を押す。）（ピピ）
再生しながら早戻しまたは早送りする	ジョグレバーを◀ 側または▶ 側にずらしたままにする。（本体では◀ または▶ を押したままにする。）
経過時間を見ながら聞きたい場所を探す（タイムサーチ）	一時停止中、ジョグレバーを◀ 側または▶ 側にずらしたままにする。
曲番を見ながら聞きたい場所を探す（インデックスサーチ）	停止中、ジョグレバーを◀ 側または▶ 側にずらしたままにする。
グループの頭出しをする ¹⁾ （グループスキップ）	◀-、+ ボタンを押す。（本体では、GROUPを押してから◀ または▶ を押す。 ²⁾ ）
ディスクを取り出す ³⁾	■を押してから、本体のOPENつまみをずらす。

- ディスクにグループが1つもない場合は、10曲ごとの頭出しになります。
- 本体のGROUPボタンを押してから5秒以内に操作してください。その間、リモコンの表示窓には◻マークが点滅します。
- ふたを開けると、次の再生はディスクの最初から始まります。

▶操作を始める前に

再生モードを選ぶ

再生モードを選んでいろいろな方法で曲を聞くことができます。再生モードは、メイン再生モード、サブ再生モード、リピート再生の3つの組み合わせで設定します。

- メイン再生モード：再生したい曲やグループなどの単位を選ぶ。
- サブ再生モード：再生方法を選ぶ。
- リピート再生：リピート再生を設定する。

メニュー再生モードを選んで曲を聞く

本機では、さまざまな機能をメニューを使って操作します。メニューの操作は下記の手順で行います。

- 停止中または再生中にDISPLAYを2秒以上押す。
- ジョグレバーを繰り返しずらして好みの再生モードを選び、押して決定する。
- ジョグレバーを押して、項目を選択する。

- 表示にしたがって、手順2と3を繰り返す。最後にジョグレバーを押した時点で設定が確定します。

1つ前の段階に戻すには ■ボタンを押す。

途中で中止するときには DISPLAYボタンまたは■ボタンを2秒以上押す。

▶いろいろな聞かかた

ここからは、リモコンのボタンを使った操作を主体に説明しています。リモコンと同じなまえの本体のボタンも同様に使うことができます。

曲名や曲の時間を見る

曲名やディスク名、曲番、曲の経過時間、録音されている曲数、グループ名を確認できます。

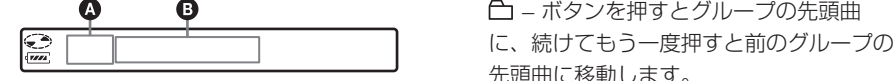

- DISPLAYを押す。押すたびに表示は次のように変わります。

◻	◻
曲番	経過時間
曲番	曲名
曲曲数	ディスク名
曲番	グループ名と曲名 ¹⁾
曲番	サウンドモード
曲番	SPLPモード ²⁾

- グループに属していない曲を再生中は、ディスク名と曲名が表示されます。
- SPLPモードは、再生中のみ表示され、しばらくすると自動的に経過時間表示に戻ります。

ご注意
ジョグレバー再生/通常再生の状態や、動作状態、設定状態によっては、表示が選択できなかったり、表示が異なったりすることがあります。

ブックマークをつけるには

- ブックマークをつけたい曲を再生し、ジョグレバーを2秒以上押す。

ブックマークがゆっくりに点滅
ブックマークが確定します。

2 手順1を繰り返してブックマークをつけていく。全部で255曲までつけられます。

ブックマークした曲を再生するには

- メニュー操作で「MainPMode」-「Bookmark」を選ぶ。
- ジョグレバーを押す。ブックマークされた一番小さい曲番から順に再生が始まります。

ブックマークを消すにはブックマークを消したい曲を再生し、ジョグレバーを2秒以上押す。

メニュー再生モードを選んで曲を聞く

- メニュー操作で「MainPMode」-「Program」-「Track」を選ぶ。ジョグレバーを繰り返しずらすたびに表示は次のように変わり、選んだ表示の状態でも再生します。
- ジョグレバーを繰り返しずらして好みの再生モードを選び、押して決定する。ジョグレバーを繰り返しずらすたびに表示は次のように変わり、選んだ表示の状態でも再生します。

表示	再生状態
Normal	通常の再生（ディスク全曲を1回再生）
Group	グループ再生（今再生しているグループのみを再生）
Bookmark	ブックマークトラック再生（ブックマーク（しおり）がついている曲のみを順番に再生）
Program	プログラム再生（聞きたい曲を好きな順に並べかえて再生）

通常モードで曲を聞く（通常再生）

- メニュー操作で「MainPMode」-「Normal」を選ぶ。

グループの曲を聞く（グループ再生）

グループの設定されているディスクをお使いください。

- メニュー操作で「MainPMode」-「Group」を選ぶ。◻マークが表示されます。

グループの頭出し（グループスキップ）をするには

再生中、◻-または+を押す。◻- ボタンを押すとグループの先頭曲に、続けてもう一度押すと前のグループの先頭曲に移動します。

本体で操作するには

- 再生中、GROUPを押す。
- 2◀||または▶||を押す。

◻グループに入っていない曲は「Group --」と表示されます。

ご注意
本機でグループ設定することはできません。MDレコーダーなどで設定してください。

好きな曲だけを選んで聞く（ブックマークトラック再生）

好きな曲にブックマーク（しおり）をつけていき、その曲だけを再生することができます。ただし、曲順を変えることはできません。

ブックマークをつけるには

- ブックマークをつけたい曲を再生し、ジョグレバーを2秒以上押す。



サブ再生モードを選ぶ

メイン再生モードで選んだ曲を、いろいろな再生のしかたで聞くことができます。例えば、メイン再生モードで「Group」を、サブ再生モードで「SHUF」を選ぶと、選んだグループの中の曲を順不同に再生することができます。

P MODE/◻を繰り返し押す。押すたびに表示は次のようになります。

表示	再生モード
(表示なし)	通常の再生（全曲を1回再生）
1	1曲再生（選んだ1曲のみ再生）
SHUF	シャッフル再生（メイン再生モードで選んだ曲を順不同に再生）
A-B（A-B◻）	A-Bリピート再生（曲の中のA点とB点を繰り返し再生）

曲中の指定した部分だけを繰り返し再生する（A-Bリピート再生）

曲の中にA点とB点を指定して、その間を繰り返し聞くことができます。A点とB点は、必ず同一曲内に指定してください。

- 繰り返ししたい部分を含んでいる曲を再生中に、P MODE/◻を繰り返し押し、「A」を点滅させる。
- 繰り返しを始めた点（A点）でジョグレバーを押す。A点が確定し、「B」が点滅します。
- 繰り返しを終えたい点（B点）でジョグレバーを押す。B点が確定し、「A-B◻」が点灯し、A点とB点の間を再生します。

◻A-Bリピート再生中にジョグレバーを▶||側にずらすと、A点、B点を設定し直すことができます。

ご注意
「A」が点滅中にディスクの最後まで再生してしまったときは、A-Bリピートの設定が中止されます。

繰り返し聞く（リピート再生）

A-Bリピート再生以外の再生モードのとき、曲を繰り返し聞くことができます。

P MODE/◻を2秒以上押す。◻が点灯します。

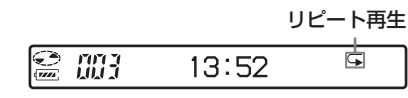

解除するには P MODE/◻を2秒以上押します。

好みの音にする（6バンドイコライザ）

好みの音質を6種類のなかからリモコンで選択・設定することができます。

- 再生中、SOUNDを繰り返し押し、「SND」を選ぶ。
- SOUNDを2秒以上押す。
- ジョグレバーを繰り返しずらしてサウンドの種類を選ぶ。

◻	◻	
Heavy	SND H	
	Pops	SND P
	Jazz	SND J
	Unique	SND U
Custom1	SND 1	
Custom2	SND 2	

4 ジョグレバーを押して決定する。

設定を解除するには

上記の手順1で◻に何も表示されていない状態を選びます。

好みの音質にする
「Custom1」と「Custom2」には、好みの音質を記憶させることができます。

- 上記の手順1〜3を行い、「Custom1」または「Custom2」を表示させる。
- ジョグレバーを押して決定する。
- ジョグレバーを繰り返しずらして周波数を選ぶ。



周波数は左から、100Hz、250Hz、630Hz、1.6kHz、4kHz、10kHzです。

- VOLつまみを繰り返し回してレベルを調節する。



レベルは次の7段階から選べます。-10dB、-6dB、-3dB、0dB、+3dB、+6dB、+10dB

- 手順3と4を繰り返す。
- ジョグレバーを押して決定する。

▶各種設定

音もれを抑え耳にやさしい音にする

（AVLS — オートボリュームリミッターシステム — 快適音量）

音量の上げすぎによる音もれや、耳への圧迫感、周囲の音が聞こえないことでの危険を少なくし、より快適な音量で聞くことができます。

- 再生中、メニュー操作で「Option」-「AVLS」を選ぶ。
- ジョグレバーをずらして「AVLS On」を選び、押して決定する。「AVLS On」が表示されます。

記憶させない設定にするには 上記の手順2で「Off」を選びます。

登録を消すには

- 登録から削除したいディスクを入れ、内容を確認する。
- 上記の手順2で、「fMemErase」を選ぶ。ディスクの設定情報は登録から削除されます。

◻ディスクメモリーが「On」になっているときは、ディスクメモリーに登録したディスクを再度入れたときに、「Disc Mem」が表示されます。

ご注意
ディスク20枚分を登録することができますが、20枚を超えるると再生した時期が古いのが自動的に消去されます。

- ディスクメモリーの登録を行ったことがないディスクで、登録の消去を行うと「NoDiscMEM」と表示されます。

確認音を消すには

- メニュー操作で「Option」-「Beep」を選ぶ。
- ジョグレバーをずらして「Beep Off」を選び、押して決定する。「Beep Off」が表示され、リモコンと本体の確認音が消えます。

確認音を鳴らすには 上記の手順2で「Beep On」を選びます。

リモコン表示窓のバックライトをつける／消す

リモコンの表示窓を常に点灯させる／点灯させないの設定をすることができます。

- メニュー操作で「Option」-「Backlight」を選ぶ。
- ジョグレバーをずらして設定を選ぶ。

表示	設定
Auto	操作中は点灯。しばらくすると消灯（お買い上げ時の設定）
On	動作中は常に点灯
Off	常に消灯

◻パワーセーブ機能利用中は、「Backlight」の設定に関わらず、バックライトはつきません。リモコン表示は操作後もまもなく消灯します。

ディスクごとに設定を記憶する（ディスクメモリー）

本機は、お買い上げ時にはディスクの設定情報を自動的に登録するように設定されています。

この設定がされていると、ディスクを取り出すときに設定情報を自動的に登録し、一度登録したディスクを再度入れたときに、設定情報が自動的に呼び出されます。次の設定情報を登録できます。

- プログラムした内容
- ブックマークした曲
- 6バンドイコライザの「Custom1」「Custom2」

記憶する設定になっているかは、次の手順で確認できます。

- ディスクを取り出しふたを閉めてから、メニュー操作で「Option」-「Disc Mem」を選ぶ。お買い上げ時の状態では「On」が表示され、記憶する設定になっています。「On」が表示されていることを確認したら、■ボタンを2秒以上押して終了します。
- 「On」が表示されていないときは、ジョグレバーをずらして「On」を選び、押して決定する。

記憶させない設定にするには 上記の手順2で「Off」を選びます。

登録を消すには

- 登録から削除したいディスクを入れ、内容を確認する。
- 上記の手順2で、「fMemErase」を選ぶ。ディスクの設定情報は登録から削除されます。

◻ディスクメモリーが「On」になっているときは、ディスクメモリーに登録したディスクを再度入れたときに、「Disc Mem」が表示されます。

ご注意
ディスク20枚分を登録することができますが、20枚を超えるると再生した時期が古いのが自動的に消去されます。

- ディスクメモリーの登録を行ったことがないディスクで、登録の消去を行うと「NoDiscMEM」と表示されます。

確認音を消すには

- メニュー操作で「Option」-「Beep」を選ぶ。
- ジョグレバーをずらして「Beep Off」を選び、押して決定する。「Beep Off」が表示され、リモコンと本体の確認音が消えます。

確認音を鳴らすには 上記の手順2で「Beep On」を選びます。

