

DAV-DZ110 かんたん接続・設定ガイド

©2006 Sony Corporation Printed in China

このかんたん接続・設定ガイドでは、本機とスピーカーやテレビの接続と、ホームシアターを楽しむために必要な設定・設置について説明しています。その他の接続・操作について詳しくは、付属の取扱説明書をご覧ください。

① 準備する → ② 接続する → ③ 設定する

① 準備する

付属品を確認する

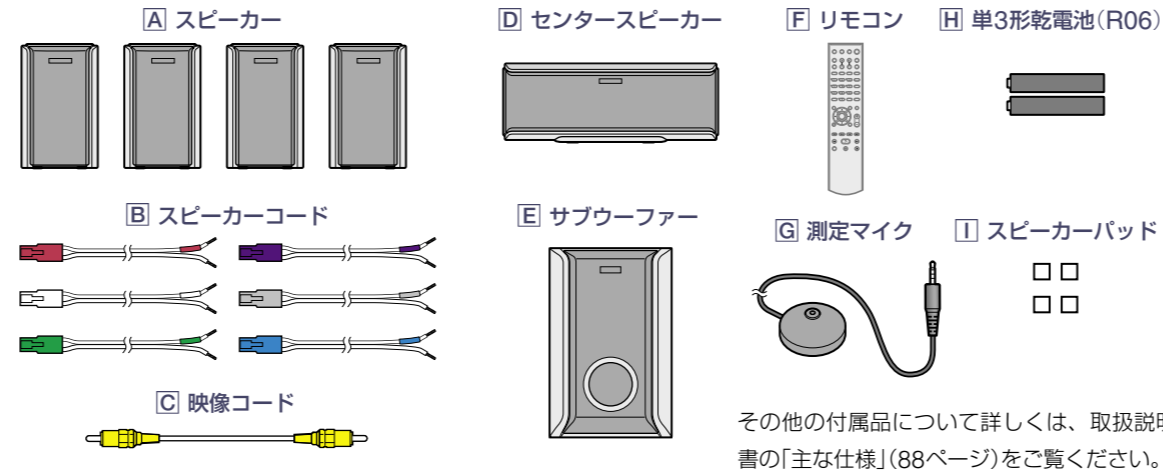

リモコンに電池を入れる

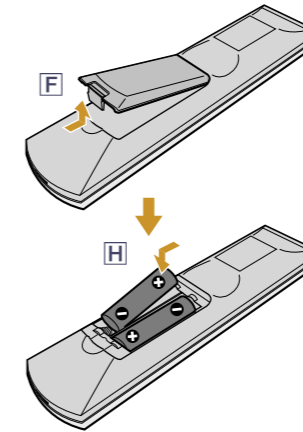

サブウーファーにスピーカーパッドを貼る

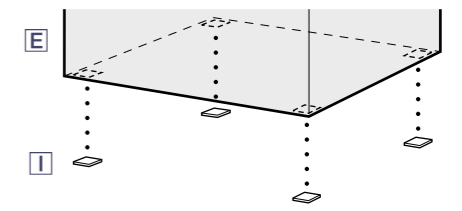

② 接続する

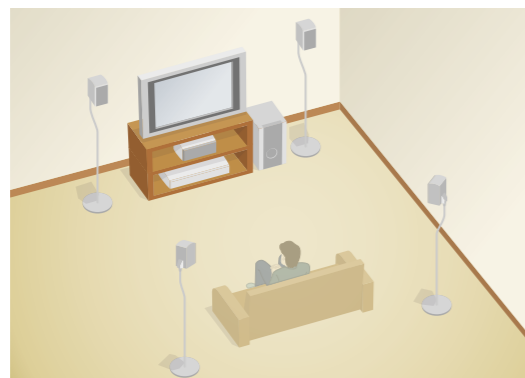
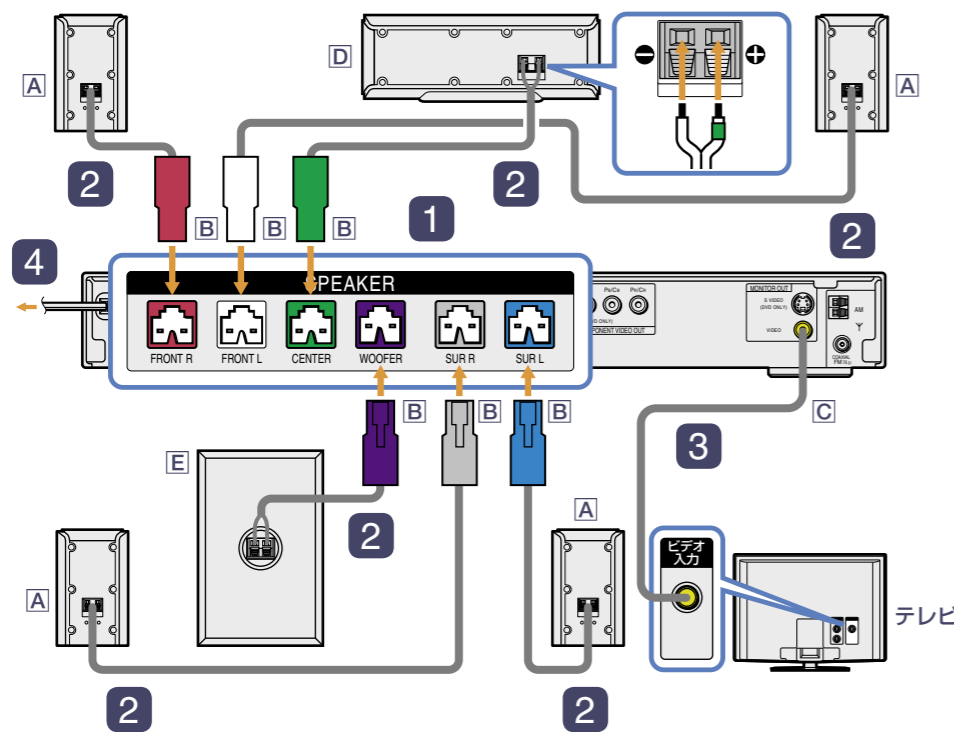

* スピーカースタンドは別売りです。

1 本体の端子にスピーカーコードをつなぐ

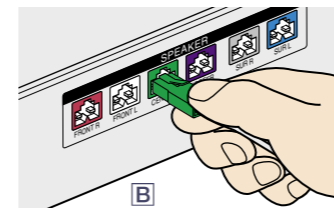

「カチッ」と音がするまでコネクタを押し込んでください。

2 スピーカーの端子にコードをつなぐ

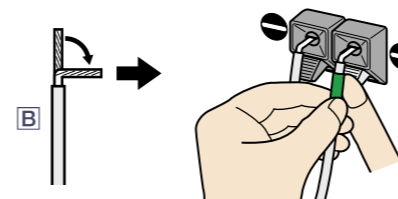

カラーチューブがついたスピーカーコードを必ずスピーカー端子の+側につないでください。

3 本体とテレビをつなぐ

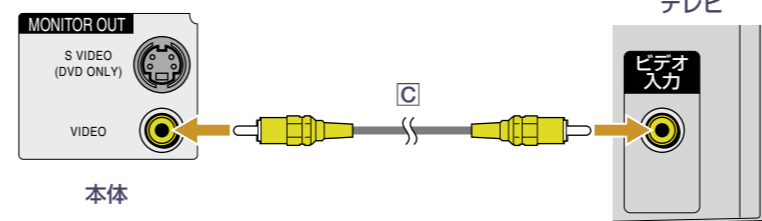

4 電源コードをつなぐ

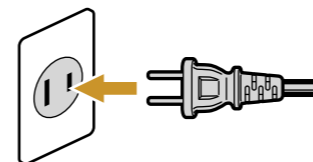

テレビの音声を本機のスピーカーで楽しむには

お手持ちのテレビに音声出力端子がある場合、テレビの音声を本機のスピーカーで楽しむことができます。テレビの音声を実際に楽しむ場合は、取扱説明書の「テレビやビデオの音声をすべてのスピーカーで楽しむ」(32ページ)をご覧ください。

テレビの音声出力端子とつなぐ (ステレオ音声コードは別売りです。)

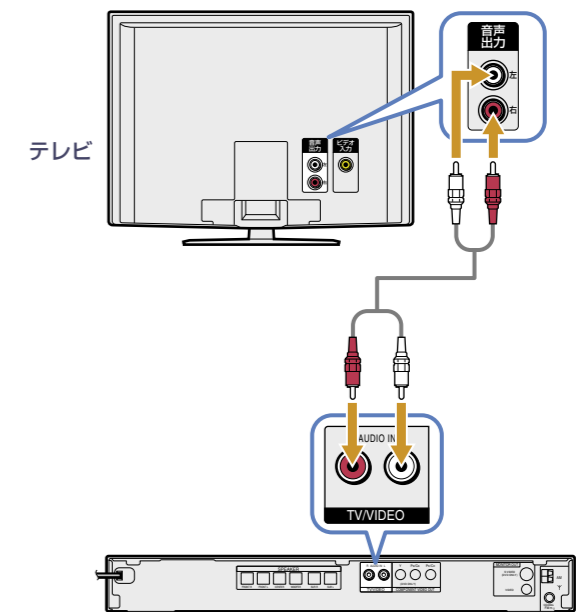

③ 設定する

1 電源を入れる

I/⏻電源ボタンを押し、本機の電源を入れる。テレビの電源を入れて、本機の映像が映るようにテレビの入力を切り換える。画面の下部に[クイック設定するには[ENTER]を押してください]のメッセージが表示されます。ディスクが入っていない状態でENTERボタンを押してください。

ご注意

- このメッセージが表示されないときは、クイック設定画面を表示させて行ってください。詳しくは、取扱説明書の「クイック設定の画面を呼び出すには」(23ページ)をご覧ください。

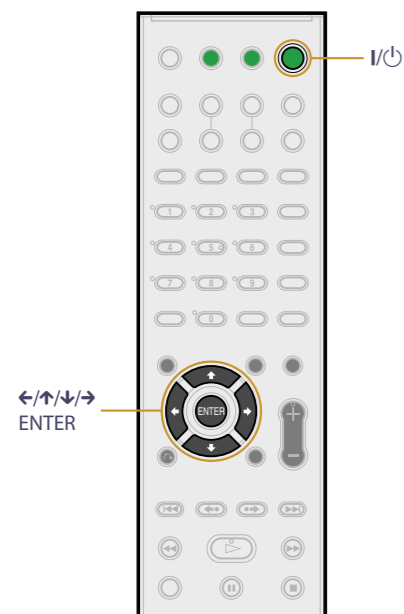

2 テレビ画面の縦横比を選ぶ

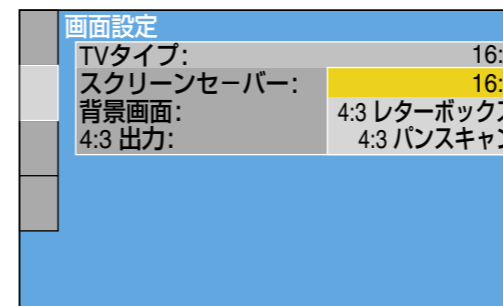

↑/↓を使って本機に接続したテレビ画面の縦横比を選び、ENTERボタンを押す。

16:9	ワイドテレビまたは、ワイドモードのあるテレビとつなぐとき。
4:3レターボックス	4:3画面のテレビとつなぐとき。ワイド画像は横長のまま表示し、画面の上下は黒く表示します。
4:3パンスキャン	4:3画面のテレビとつなぐとき。ワイド画像は映像の左右を自動的にカットしてテレビ画面全体に表示します。

3 スピーカー配置を選ぶ



←/→を使って実際のスピーカーの設置場所と同じスピーカー配置のイメージ画面を選び、ENTERボタンを押す。詳しくは、取扱説明書の「スピーカー配置にあわせて最適なサラウンド環境を設定する」(69ページ)をご覧ください。

4 測定マイクをつなぐ

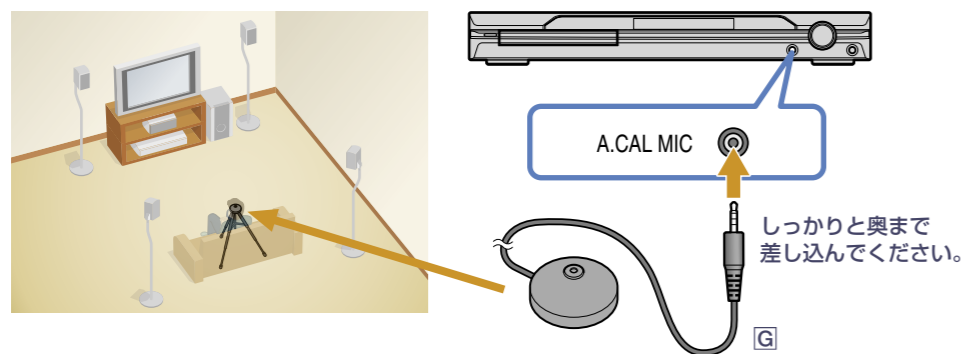

測定マイクを、本体前面のA. CAL MIC端子に接続する。

ご注意

- マイクは実際に試聴する位置で耳と同じ高さになるように、市販の台や三脚を使って固定してください。
- 各スピーカーの前面がマイクに向くようにして、スピーカーとマイクの間には障害物がないようにしてください。
- 測定音以外の音が入らないように、静かな環境で測定してください。

5 自動音場補正を実行する

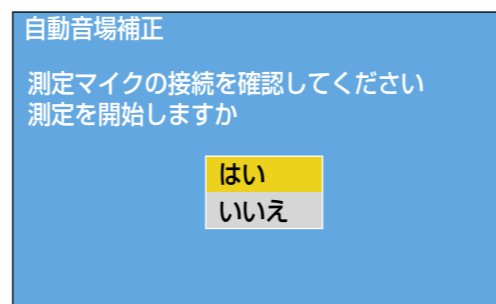

↑/↓を使って[はい]を選び、ENTERボタンを押す。[自動音場補正]が開始します。

測定中は大きな測定音が出ます。音量は調整できません。お子様や隣近所への配慮をお願いします。

ご注意

- 測定中(約3分間)は測定の妨げにならないよう測定エリア(機器の設置エリア)の外側に出てください。

6 クイック設定を終了する

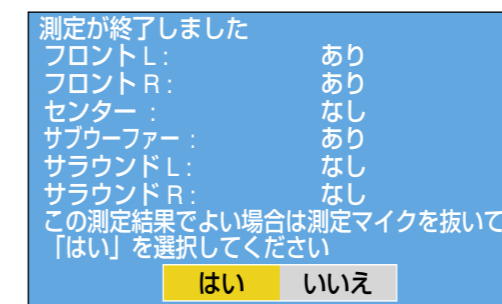

測定マイクを抜き、←/→を使って[はい]を選び、ENTERボタンを押す。クイック設定は完了しました。すべての接続と設定作業は完了です。

ご注意

- サブウーファーが接続されていない場合でも「あり」と表示されます。
- サブウーファーの測定は行われません。
- 測定が失敗したときは画面にしたがって[自動音場補正]を再度行ってください。