



かんたん準備ガイド

ロケーションフリー TVボックス LF-BOX1

©2006 Sony Corporation Printed in Taiwan

お問い合わせ先

ロケーションフリー TVボックスに関するお問い合わせは「ロケーションフリーカスタマーサポートセンター」へ

ロケーションフリーカスタマーサポートセンター

- ナビダイヤル.....0570-05-0005
(全国どこからでも市内通話料金でご利用いただけます)
- 携帯電話・PHSでのご利用は.....0191-31-8595
受付時間:月～金 午前9時～午後8時
土・日・祝日 午前9時～午後5時
- よくある質問についてのページ <http://www.sony.co.jp/locationfree/QA/>

箱の中身を確認する

()内は個数を表します。

- ロケーションフリー TVボックス LF-BOX1(1)
- ACパワーアダプター* AC-LX1B(1)
- 電源コード(1)
- スタンド(1)
- リモコンRM-BOX1(1)
- 映像・音声コード(1)
- 取扱説明書(1)
- かんたん準備ガイド(1)
- 「使用上のご注意」シール
- 保証書(1)

本製品をご利用いただくためには、対応するロケーションフリーベースステーション(別売)が必要になります。

対応ベースステーション

- LF-PK20
- LF-PK1

* ACパワーアダプター AC-LX1B

電源	AC100 V ~ 240 V、50/60 Hz、70 VA
定格出力	DC12 V、3 A
動作温度	0 °C ~ 35 °C
保存温度	-10 °C ~ +60 °C
最大外形寸法	約99.5×25.5×49.5 mm (幅×高さ×奥行き、最大突起部含まず)
質量	約180 g

このガイドの使いかた

1 お手持ちのロケーションフリーベースステーションと接続する設定を行います

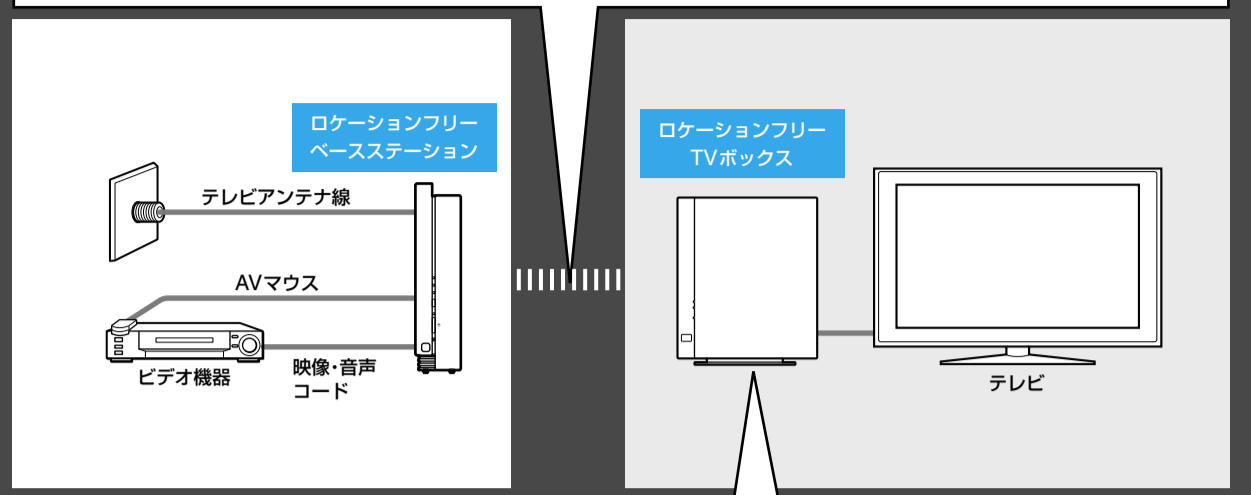

2 本機でテレビやビデオを楽しむための設定を行います

事前準備(ロケーションフリーベースステーションの設置確認)

本ガイドで設定を行う前に、必ずロケーションフリーベースステーションの設置を行ってください

ベースステーションの設置方法については、ベースステーション付属のかんたん準備ガイド、または取扱説明書をご覧ください。

※ LF-PK1をお使いの場合は、最新版のソフトウェアにバージョンアップが必要です。バージョンアップの方法はLF-PK1の取扱説明書をご覧ください。
また、バージョンアップについて、詳しくは <http://www.sony.co.jp/locationfree/QA/> をご覧ください。

ロケーションフリーベースステーションの設置を確認する

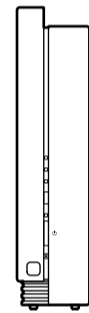

- テレビアンテナ線は接続されていますか？
- 外部接続機器はビデオ入力端子に接続されていますか？
- AVマウスは接続されていますか？
また、AVマウスの発光部は正しい位置に設置されていますか？
- ベースステーションの電源はついていますか？

設定のおおまかな流れ

- 1 ロケーションフリー TVボックスにスタンドを取り付ける
- 2 ロケーションフリー TVボックスとテレビを接続する
- 3 リモコンの準備をする
- 4 ロケーションフリー TVボックスに電源コードをつなぎ、電源を入れる
- 5 ロケーションフリーベースステーションをセットアップモードにする
- 6 ロケーションフリーベースステーションに登録する
- 7 テレビ/ビデオの設定を行う

本体の設定

1 ロケーションフリー TVボックスにスタンドを取り付ける

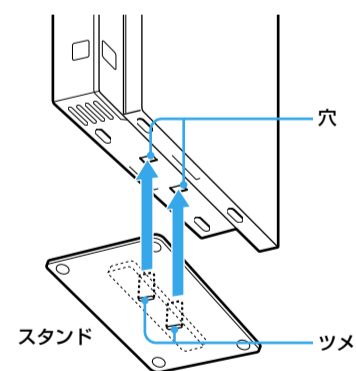

2 ロケーションフリー TVボックスとテレビを接続する

テレビのビデオ入力につなぐ。

ビデオ(映像)入出力端子には、付属の映像コード(黄)、またはS映像コードをつないでください。

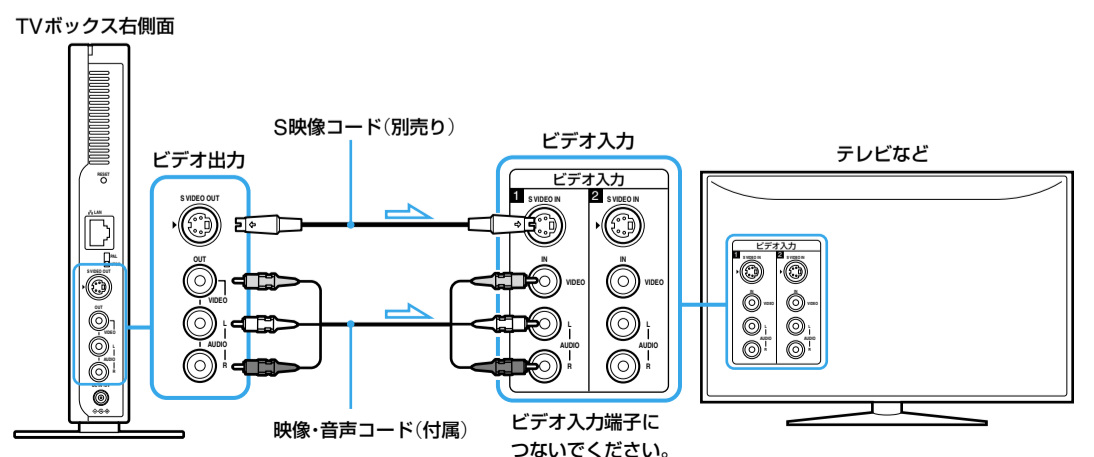

3 リモコンの準備をする

専用リモコンにはさまれている透明なシートを抜き取る。

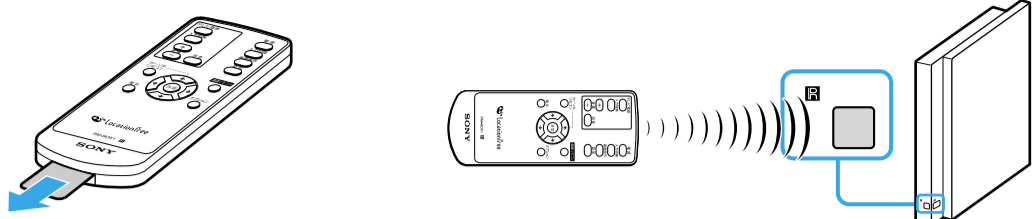

リモコンは上図のとおり、TVボックスのリモコン受光部に向けて使用してください。

主な操作方法

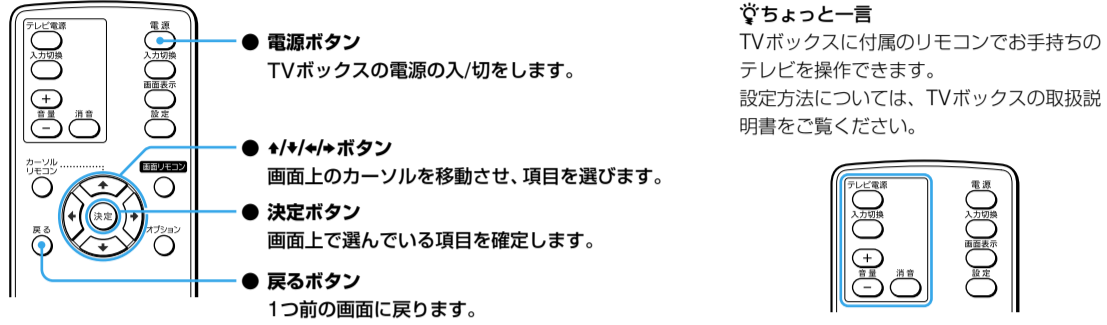

4 ロケーションフリー TVボックスに電源コードをつなぎ、電源を入れる

1 ACパワーアダプターと電源コードをつなぐ。

ACパワーアダプターと電源コードをつなぐと、自動的に電源が入ります。

2 テレビの電源を入れ、本機の画像が映るようにテレビの入力を「ビデオ」などに切り換える。

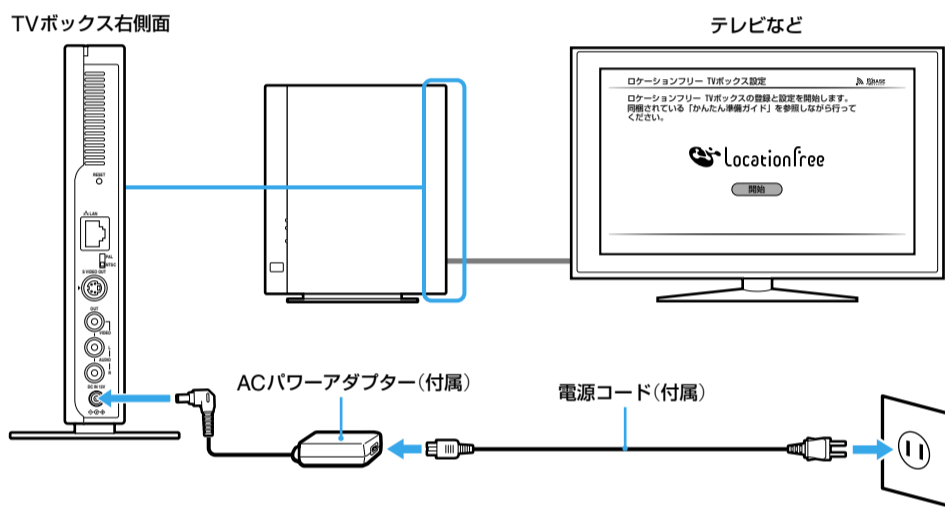

5 ロケーションフリーベースステーションをセットアップモードにする

- 1 ベースステーションのSETUP MODE(セットアップモード)ボタンを押す。
- 2 ベースステーションのセットアップモードランプがオレンジ色に点滅していることを確認する。

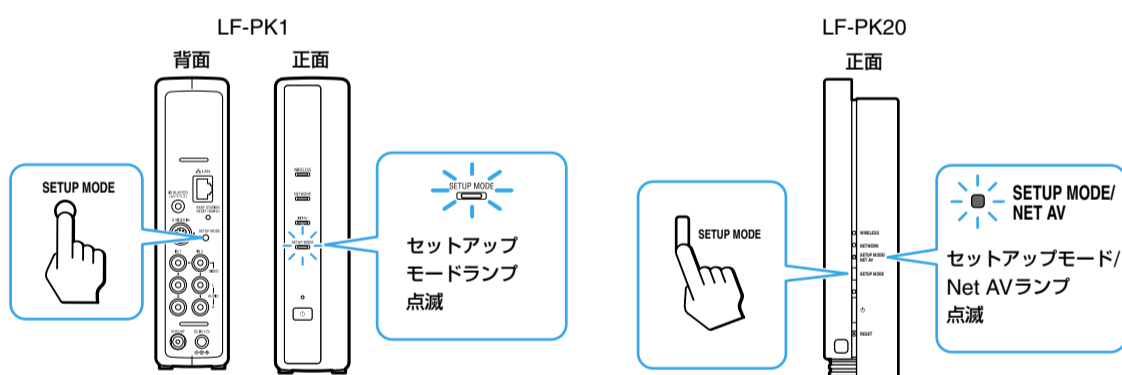

6 ロケーションフリーベースステーションに登録する

- 1 [開始] が選ばれていることを確認して、決定ボタンを押す。
ベースステーションが検索されます。検索が終わると、「ベースステーション登録」画面が表示されます。

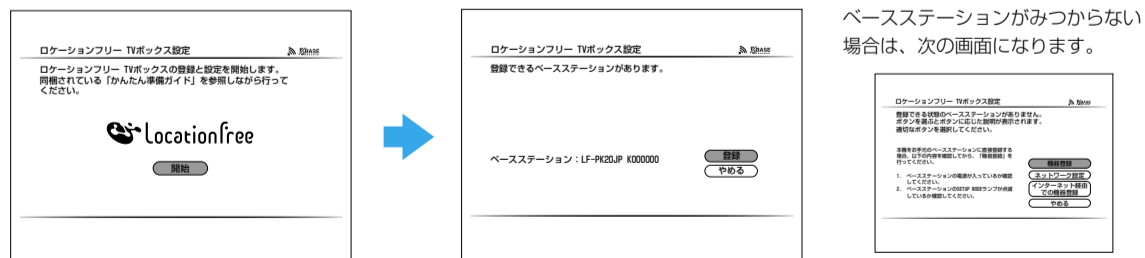

- 2 4方向ボタンで[登録]を選んで、決定ボタンを押す。
TVボックスがベースステーションに登録されます。

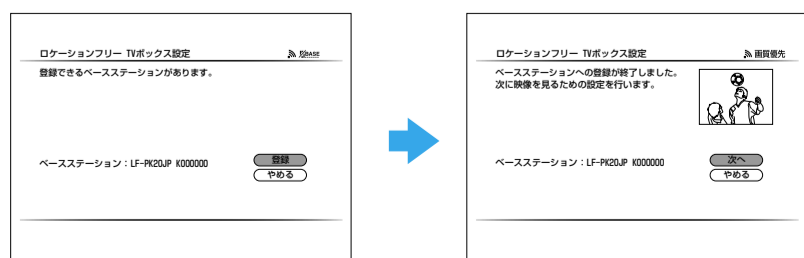

[7 テレビ/ビデオの設定を行う]へ進んでください。

本ガイドでの接続方法

これらの接続での設定方法については、TVボックスに同梱されている取扱説明書をご覧ください。

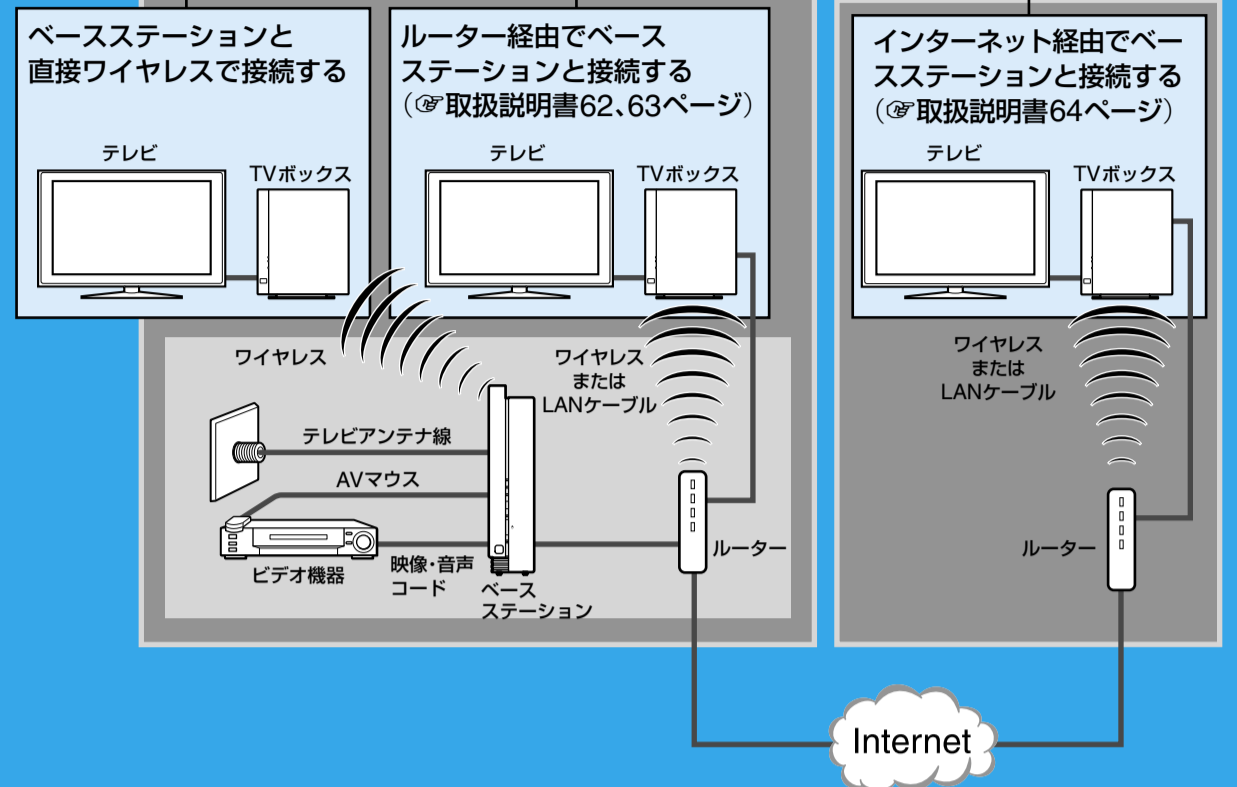

7 テレビ/ビデオの設定を行う

1 テレビ/ビデオの設定へ進む。

[6 ロケーションフリーベースステーションに登録する]の②が終了したら、4方向ボタンで[次へ]を選んで、決定ボタンを押す。「テレビ設定」画面が表示されます。

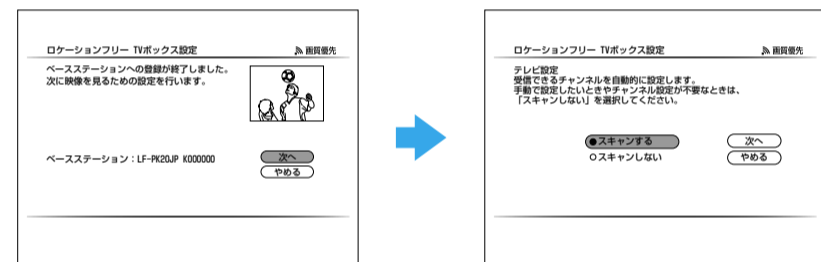

2 テレビの設定を行う。

- 1 4方向ボタンで[スキャンする]を選んで、決定ボタンを押す。
テレビのチャンネルの自動設定を行わないときは、[スキャンしない]を選んで決定ボタンを押してください。
- 2 4方向ボタンで[次へ]を選んで、決定ボタンを押す。
テレビのチャンネルの自動設定が始まります。自動設定が終わると、結果が表示されます。

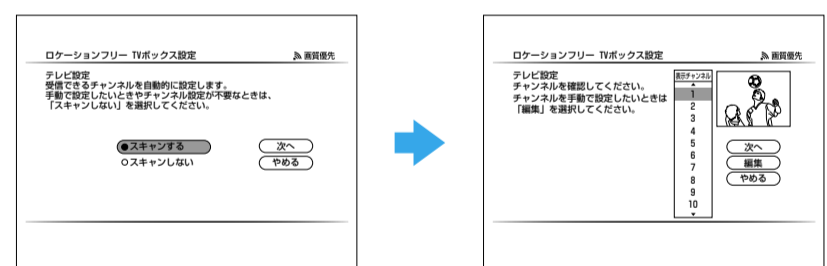

👉 ちょっと言
テレビチャンネルの自動設定がうまくいかない場合は、手でチャンネルの設定ができます。設定方法については、TVボックスの取扱説明書をご覧ください。

- 3 4方向ボタンで[次へ]を選んで、決定ボタンを押す。

3 ビデオの設定を行う。

ベースステーションにつないだビデオやDVDなどの機器を画面リモコンで操作するための設定を行います。

- 1 4方向ボタンで、ベースステーションのビデオ入力1に接続した機器のメーカーと機種を選んで、決定ボタンを押す。
- 2 4方向ボタンで[電源入/切]を選んで、決定ボタンを押す。
しばらくすると、映像が表示されます。設定が正しければ、[電源入/切]を選ぶたびに、ベースステーションにつないだ機器の電源が入/切します。

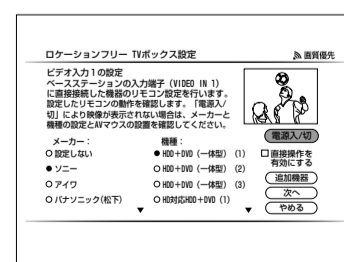

- 3 設定が終了したら、4方向ボタンで[次へ]を選んで、決定ボタンを押す。

4 テレビ/ビデオの設定を終了する。

4方向ボタンで[終了]を選んで、決定ボタンを押す。
[終了]を選ぶと、画面を閉じ設定を完了します。
TVボックスで映像をお楽しみください。