



Channel Server チャンネルサーバー CSV-S57

取扱説明書



MyCast

©2002 Sony Corporation

お買い上げいただきありがとうございます。



警告

電気製品は安全のための注意事項を守らないと、火災や人身事故になることがあります。

この取扱説明書には、事故を防ぐための重要な注意事項と製品の取り扱い方を示しています。この取扱説明書と別冊の「安全のために」をよくお読みのうえ、製品を安全にお使いください。
お読みになったあとは、いつでも見られるところに必ず保管してください。

必ずお読みください

ハードディスクについて

ハードディスクは衝撃、振動などに弱いため、下記を必ず守ってご使用ください(▶▶89ページ)。

- 衝撃を与えない。
- コンセントをさしたまま本機を動かさない。
- 振動する場所や不安定な場所では使用しない。
- 録画や再生中は、本機を動かしたり、コンセントを抜かない。
- お客様ご自身で、ハードディスクの交換や増設をしない。故障の原因となります。

何らかの原因でハードディスクが故障した場合は、データの修復はできません。

大切な録画の場合は

必ず事前にためし録りをし、正常に録画・録音されていることを確認してください。

録画内容の補償はできません

本機を使用中、万一不具合により録画・録音されなかった場合の録画内容の補償については、ご容赦ください。

著作権について

著作権保護のための信号が記録されている放送は録画できません。あなたが本機で録画・録音したものは、個人として楽しむなどのほかは、著作権法上、権利者に無断では使用できません。

本製品は、マクロビジョン社が保有する米国特許及びその他の知的財産権によって保護されている著作権保護技術を採用しております。この著作権保護技術の使用は、マクロビジョン社の許可がない限り家庭用の使用に制限されています。分解、解析したり、改造することも禁じられています。

録画防止機能について

別売りのチューナーで番組をご視聴の場合、番組に録画防止機能(コピーガード)がついている場合があります。この場合、番組によっては録画できないものがありますので、ご注意ください。

ハードディスクの動作について

電源ランプが赤色に点灯していても(スタンバイモード)、番組表の受信や録画などを行うため、本機内部のハードディスクは常に動作しています。このため動作音が聞こえることがありますが故障ではありません。本機後面の主電源スイッチを切るとハードディスクの動作が止まり、番組表の受信や予約録画などすべての機能が行われませんのでご注意ください。

Gガイドは、ジェムスター社の商標です。
Gガイドシステムは、ジェムスター社とVCRインデックスシステム社のライセンスに基づいて生産しています。
ジェムスター社は、Gガイドシステムの番組スケジュール情報の精度に関して責任を負いません。
ジェムスター社は、Gガイドシステムに関連するいかなる情報・機器・サービスの提供または使用に関わるいかなる損害の責任も負いかねます。



Licensed by TiVo

目次

主な特長 4

接続と準備

接続と準備の流れ 6
 準備1：付属品を確かめる 7
 準備2：リモコンを準備する 7
 準備3：アンテナとテレビにつなぐ 9
 準備4：映像・音声コードをつなぐ 13
 準備5：電源コードをつなぐ 14
 準備6：かんたん設定をする(時刻合わせ、おまかせ・まる録、Gガイド、チャンネル合わせ)..... 14
 準備7：チャンネルの設定を確認する 21
 チャンネルの番号をテレビに合わせる 22
 不要なチャンネルをとばす 24
 別売りのチューナーをつなぐ 26
 リモコンで各社のテレビを操作する 28
 時計を合わせる 29
 Gガイドの設定を変える 31
 お買い上げ時の設定を変える 33

とにかく使ってみる

操作をはじめる前に 35
 見ている場面を止めたり、さかのぼって
 見てみよう 35
 見ている番組を録画してみよう 36
 メニュー画面を出してみよう 36
 再生してみよう 37
 見終わったタイトルを消去してみよう 37
 予約してみよう 38

録る・予約する

番組表から選んで録る 39
 番組表から録りたい番組を探す 47
 番組表で予約を変更する 50
 番組を自動的に録る
 (おまかせ・まる録)..... 52
 リモコンで録る 56
 タイマーで予約する 58
 予約を確認する・変更する・
 取り消す 60
 別売りのチューナーから録る 64

見る

今日の一覧から選んで見る 69
 タイトル一覧から選んで見る 70
 好きな順番でタイトルを見る
 (プログラム再生)..... 73
 タイトルをくり返し見る
 (リピート再生)..... 74
 放送中の番組で一時停止する
 (TVポーズ)..... 75
 録画中に録画済みの部分を見る
 (追いかけて再生)..... 76
 速さを変えて見る
 (スロー、コマ送り、早送り、早戻し、
 頭出し、フラッシュ)..... 77
 二か国語放送などの音声を切り換える 78
 画面表示を見る 79

保護する・消去する

タイトルの保存期間を設定する
 (保存期間、プロテクト設定)..... 80
 不要なタイトルを消去する 82

他機をつないでダビングする

録画機器をつなぐ 86
 ダビングする 87

その他

デモンストレーションモードについて 88
 番組表について 89
 使用上のご注意 89
 故障かな?と思ったら 90
 保証書とアフターサービス 94
 主な仕様 95
 各部のなまえ 96
 用語解説 98
 索引 裏表紙

ハードディスク録画ならではの機能

- ハードディスク録画で面倒なテープ管理なし
- 録画中でも、録画済み部分を見られる(追いかけ再生)(➡76ページ)
- 好きな場面をかんたんにすばやく探せる(➡77ページ)



- 放送中の番組を一時停止したり場면을さかのぼって好きな場面から見られる(TVポーズ、フラッシュ)(➡75ページ、77ページ)



さらにこんなことができます。

- 12時間前までに録った番組から、見たい番組を簡単に選べる(今日の一覧)(➡69ページ)
- 他の録画機器につないでテープにダビングできる(➡86ページ)
- AVマウス付きのソニーのBSデジタルチューナー内蔵テレビとつないでBSデジタル放送を録れる(➡64ページ)
- リモコンで各社のテレビを操作(➡28ページ)

操作ガイドの見かた

画面やメッセージの下部には操作ガイドが表示されます。操作ガイドでは、画面やメッセージのできる操作を説明しています。

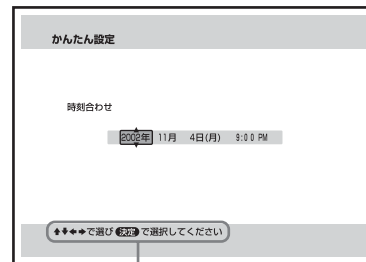

操作ガイド

操作ガイドの絵は、次の動作を示します。

↑↓←→：矢印ボタンを押す。

決定：絵に書かれている名前のボタンを押す(例：決定ボタン)。

接続と準備

ここでは、本機を使用するために最低限必要なアンテナやテレビなどの接続および、時計やチャンネル合わせなどの準備について説明します。

さらに、CATV(ケーブルテレビ)やBS放送、BSデジタルやCS放送などをお楽しみいただける別売りの機器とのつなぎかたも説明しています。

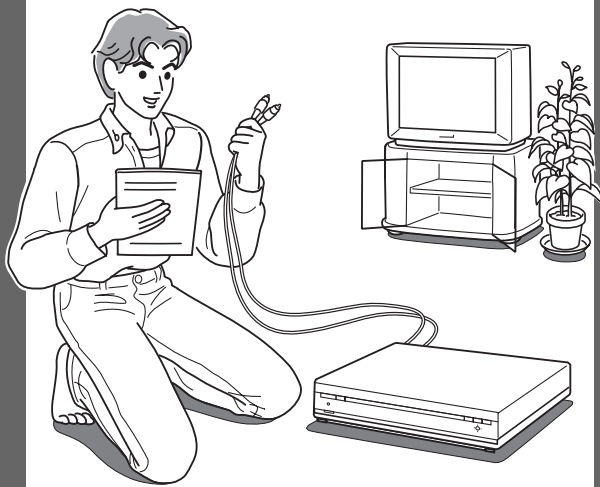

接続、設置についてのご注意

- 電源コードは、必ずすべての接続が終わってからつないでください。
- 電源コードをつないだあとは、本機を持ちあげたり移動したりしないでください。故障の原因になります。
- 設置の際には、本体の両側にそれぞれ2センチメートル以上のすきまを空けてください。本機底面には通風孔があります。空気の流れが悪くなると、内部に熱がこもって本体内部の温度上昇の原因となることがあります。
- 本機の上面や周囲にビデオテープなどの熱に弱いものを置かないでください。

接続と準備の流れ

準備1~7まで済ませれば、本機を使用できる状態になります。

準備1: 付属品を確かめる 7ページ

準備2: リモコンを準備する 7ページ

準備3: アンテナとテレビにつなぐ 9ページ

準備4: 映像・音声コードをつなぐ 13ページ

準備5: 電源コードをつなぐ 14ページ

準備6: かんたん設定をする 14ページ

準備7: チャンネルの設定を確認する
21ページ

準備1： 付属品を確かめる

箱を開けたら、付属品がそろっているか確かめてください。

リモコン(1個)と
単3形(R6)マンガン乾電池(2個)

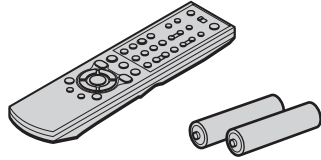

F型コネクター付き同軸ケーブル(1本)

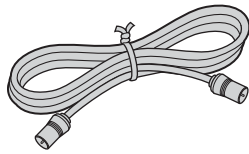

映像・音声コード(1本)

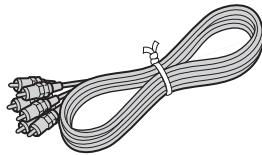

S映像コード(1本)

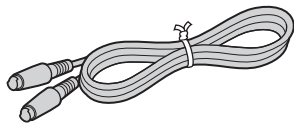

テレホンコード(10m)(1本)

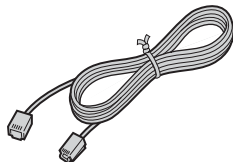

モジュラーテレホンコードカプラー(1個)



取扱説明書

カモン!マイキャスターサービス編取扱説明書
カモン!マイキャスターサービス ユーザーカード
安全のために
ソニーご相談窓口のご案内
保証書 (各1部)

ちょっと一言

- テレホンコードを接続しなくても本機をご使用になれますが、接続するとカモン!マイキャスターサービスが利用できるようになります。接続のしかた、カモン!マイキャスターサービスについて詳しくは、別冊「カモン!マイキャスターサービス編」をご覧ください。

準備2： リモコンを準備する

リモコンに乾電池を入れ、リモコンモードを確認します。

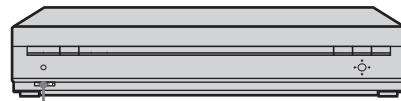
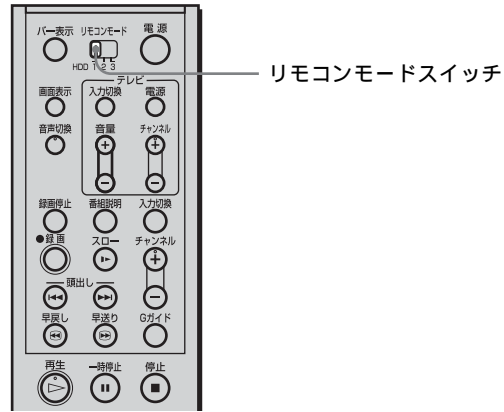

リモコンモードスイッチ

1 裏面のフタを開ける。

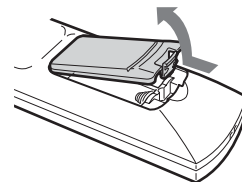

2 単3形(R6)乾電池を2個入れて、フタを閉める。

必ずイラストのように⊖極側から電池を入れてください。

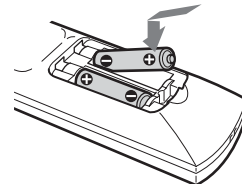

⊕と⊖の向きを正しく

3 リモコンと本体のリモコンモードが合っているか確認する。

リモコンモードスイッチを同じ数字に合わせないとリモコンを使えません。

準備2：リモコンを準備する (つづき)

リモコンを使うときは、リモコンを本体のリモコン受光部に向けて操作します。

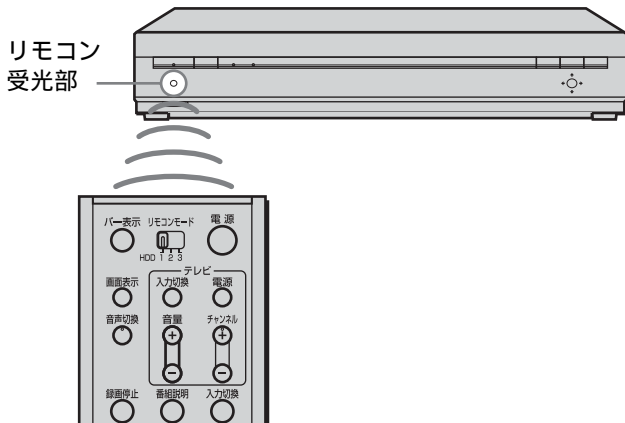

ちょっと一言

- リモコン操作のできる距離が短くなったら、2個とも新しい乾電池に交換してください。

ご注意

- 付属のリモコンは本機専用です。他機には使用できません。

⚠ 注意

新しい乾電池と使用した乾電池、または種類の違う乾電池を混ぜて使わないでください
乾電池の性能の違いにより、破裂したり、液が漏れたりして、けがややけどの原因となることがあります。

乾電池を長時間使用しないとき、使い切ったときは、リモコンから取り出しておいてください
乾電池を入れたままにしておくと、放電により液が漏れ、けがややけどの原因となることがあります。

2台以上のソニーのチャンネルサーバーを使う

リモコンのリモコンモードスイッチを切り換えると、お手持ちのチャンネルサーバーを操作することができます。

操作したいチャンネルサーバーだけが反応するように、チャンネルサーバーごとに別のリモコンモードを設定します。

本体のリモコンモードは、お買い上げ時には「HDD1」に設定されています。

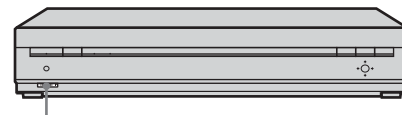
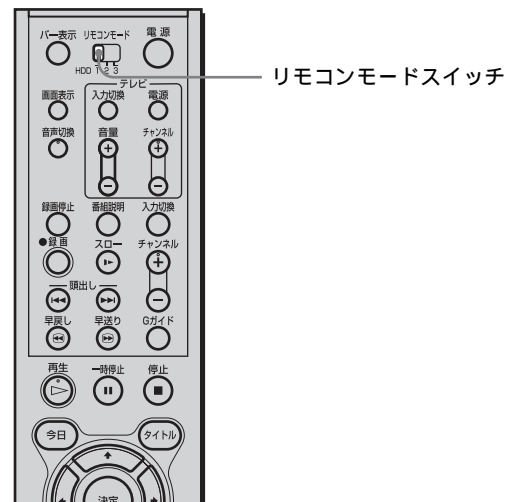

リモコンのリモコンモードスイッチを切り換えて、リモコンモードを選ぶ。
操作したいチャンネルサーバーの本体のリモコンモードにあわせませす。
たとえば、本機を操作する場合は「HDD1」に切り換えます。

本体のリモコンモードを変更するには

お使いのチャンネルサーバーの本体のリモコンモードが同じときは、本体のリモコンモードスイッチで「HDD1」または「HDD2」、「HDD3」を選び、本機または他機のリモコンモードを変更してください。

準備3：アンテナとテレビにつなぐ

テレビにつながっているアンテナ線ははずして、本機につなぎます。

映像・音声入力端子がないテレビと本機をつなぐことはできません。

テレビだけを使っていたとき

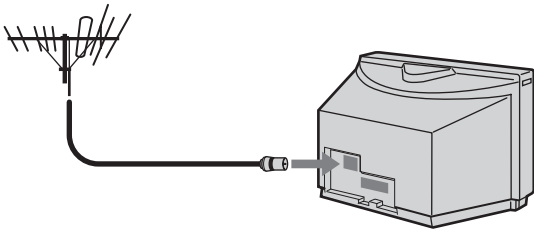

本機とテレビを使うには

- 1 アンテナ線をつなぐ(下)
- 2 映像・音声コードをつなぐ(13ページ)

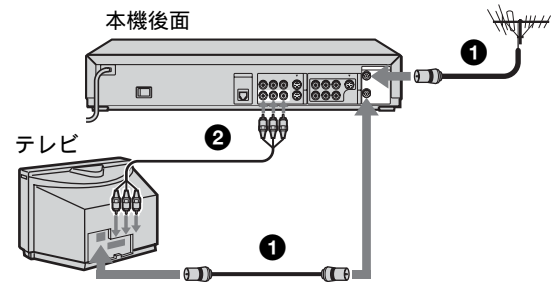

アンテナ線をつなぐ

テレビやお手持ちのビデオにアンテナ線がつながっている場合は、はずして本機につなぎなおします。

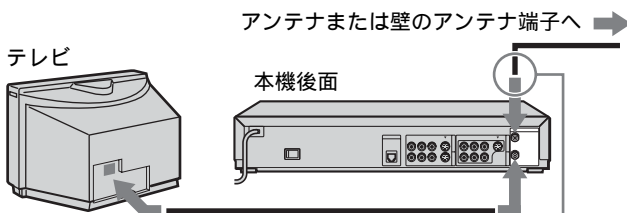

アンテナ線の形に合わせて、次のA～Eのつなぎかたを選んでください。

ちょっと一言

- 次のときは別売りのアンテナブースターを、本機とアンテナの間につないでください。
 - 電波が弱く画面にチラつき、斜めじまが入るとき
 - 2台以上のビデオにアンテナをつなぐとき
- 本書に記載されている別売りのアクセサリは、2002年10月現在の推奨です。万一、品切れや生産終了のときはご容赦ください。

該当する接続がないときは、テクニカルインフォメーションセンター(裏表紙)にお問い合わせください。

A プラグ付き同軸ケーブルのとき

(VHF/UHF混合)

マンションなどの共同受信システムなどで、壁のアンテナ端子がVHF/UHF/BS混合のときはE(12ページ)をご覧ください。

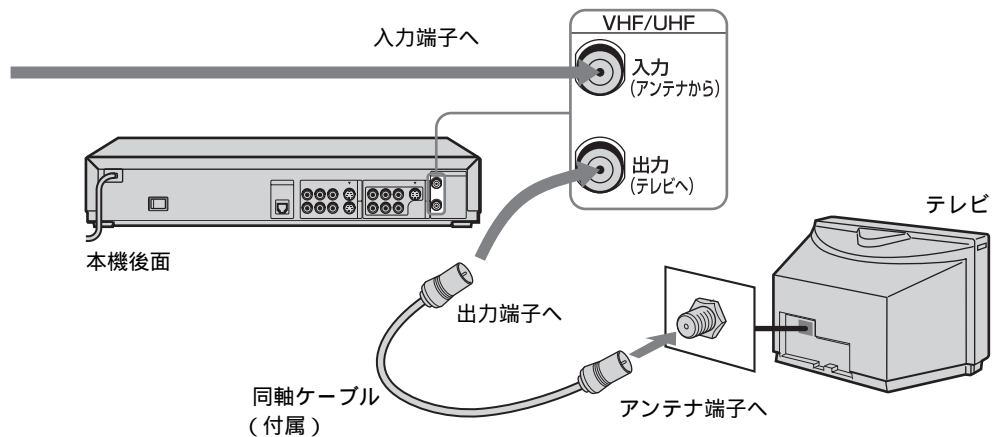

準備3：アンテナとテレビにつなぐ (つづき)

B フィーダー線 + プラグ付き 同軸ケーブル のとき

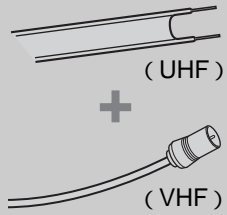

- フィーダー線をつなぐ
(11ページ)

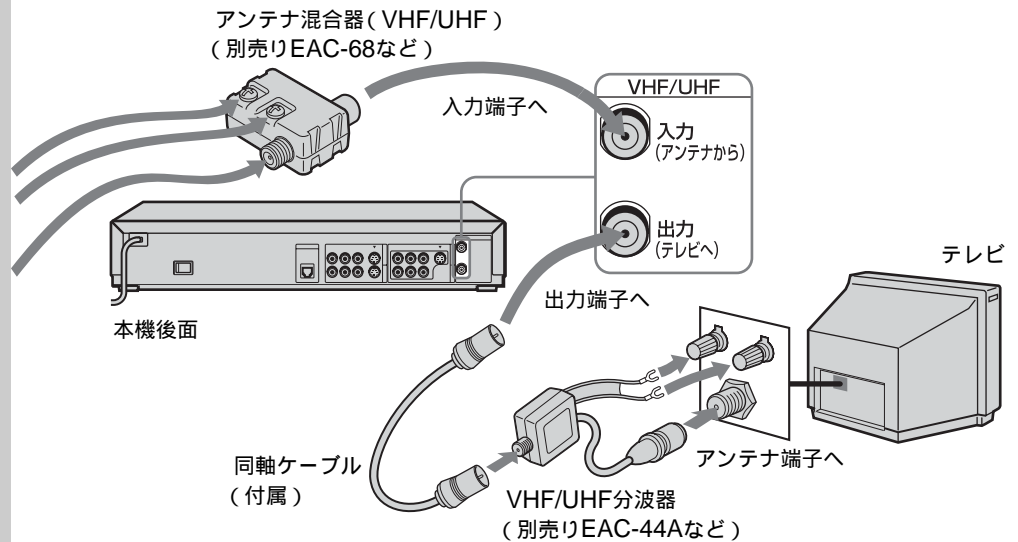

C プラグなし 同軸ケーブル のとき



- 同軸ケーブルの先を加工する
(11ページ)

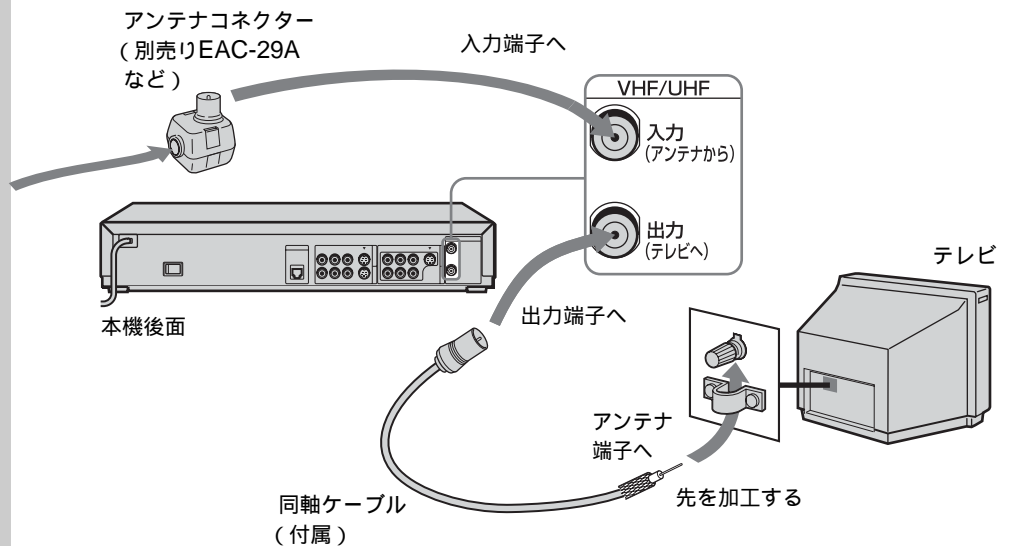

D フィーダー線 + プラグなし 同軸ケーブルのとき

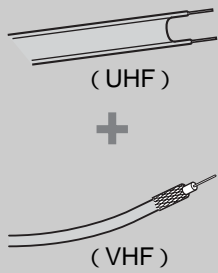

- 同軸ケーブルの先を加工する (下)
- フィーダー線をつなぐ (下)

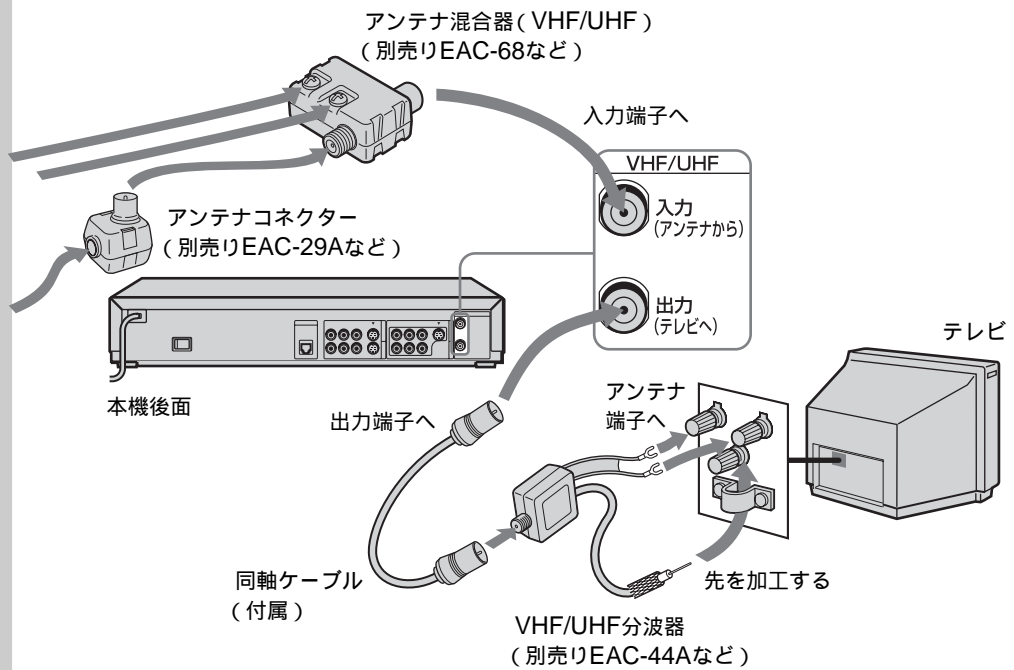

同軸ケーブルの先を加工する

1 プラグが付いているときは、切り取る。

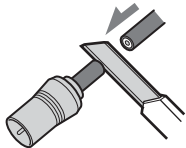

2 外側の黒いビニールだけにすじを入れて切り取る。

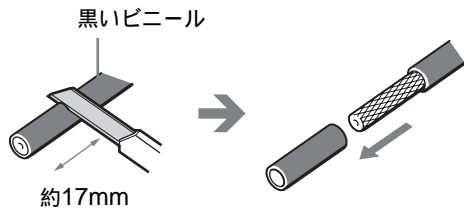

3 アミ線を折り返す。

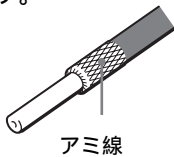

4 芯線にキズをつけないように、内側の白いビニールにすじを入れて切り取る。

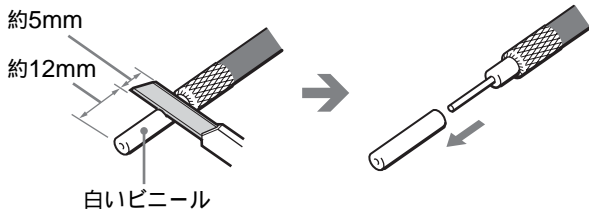

フィーダー線をつなぐ

1 ネジをゆるめる。



2 芯線を巻き付ける。

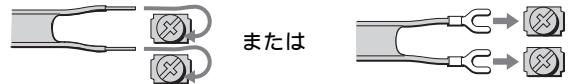

3 ネジをしめる。

ご注意

- 画像の乱れを防ぐために
 - 本機の上にテレビを直接置かないでください。
 - アンテナ線はなるべく短くし、本機から離してください。特にフィーダー線は同軸ケーブルにくらべて雑音電波などの影響を受けやすいため、本機から離してください。
- アンテナコネクターで、本機のVHF/UHF出力端子とテレビのアンテナ端子をつながないでください。
- ケーブルを加工する際には、刃物の扱いに充分ご注意ください。

準備3：アンテナとテレビにつなぐ (つづき)

③ 壁のアンテナ端子がVHF/UHF/BS混合のとき

(マンションなどの共同受信システムなど)

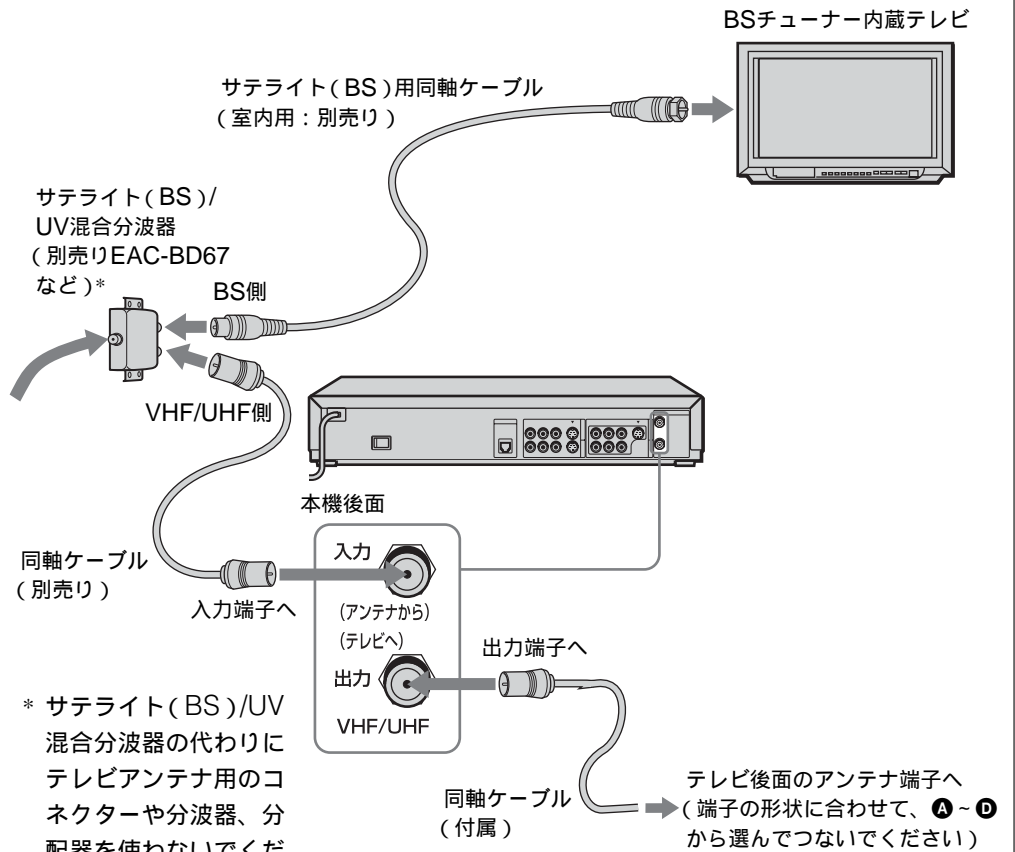
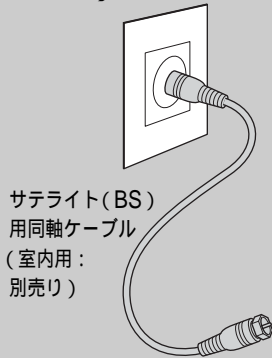

準備4：映像・音声コードをつなぐ

本機の出力端子とテレビの入力端子を付属の映像・音声コードでつなぎます。

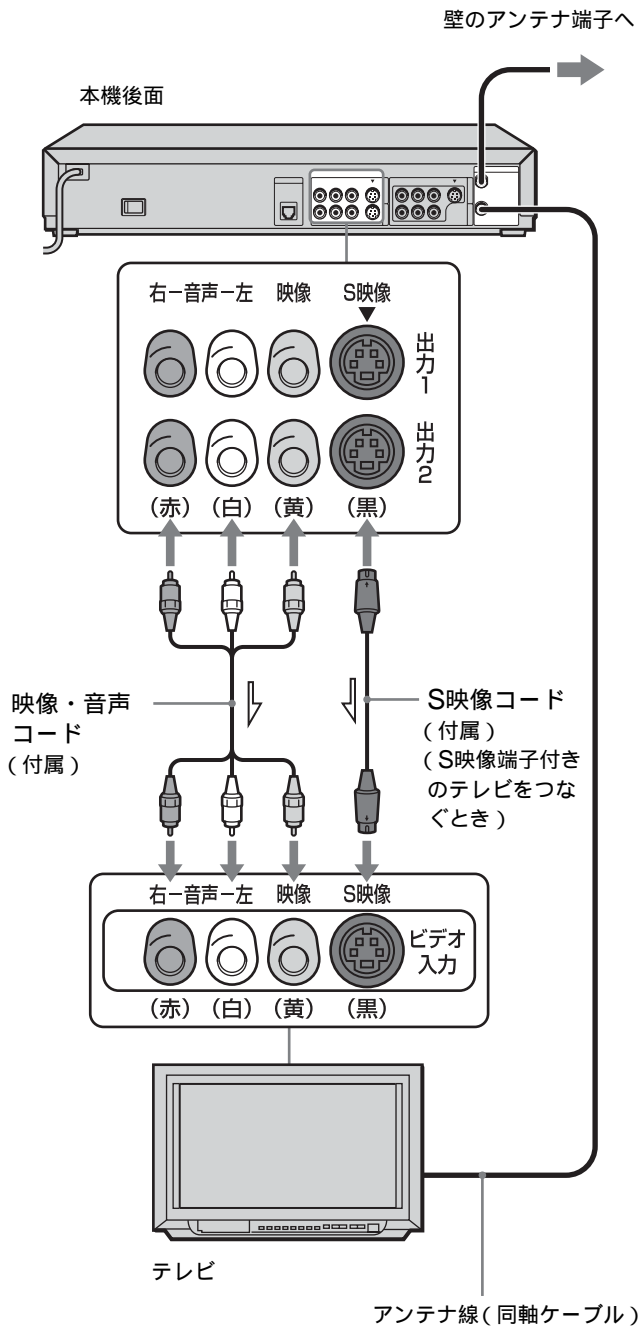

⇒：映像・音声信号の流れ

S映像入力端子付きのテレビとつなぐときは

S映像コードを使うと、よりきれいな映像が楽しめます。

本機で録画したタイトルを見るときは

つないだテレビの端子(「ビデオ1」、「ビデオ2」など)をテレビの入力切り換えで選びます。

BSチューナー内蔵テレビとつなぐときは

本機はBSチューナーを内蔵していませんが、BSチューナー内蔵テレビやBSチューナーのBS出力端子とつなぐと、BS放送の録画ができます。S映像出力端子付きのテレビとつなぐときは、S映像コードをつなぎます。詳しくは、「BSやCSチューナーをつなぐ」(27ページ)をご覧ください。

ちょっと一言

- テレビの音声入力端子が1個しかない場合は、別売りの映像・音声コードVMC-910MSなどをつないでください。
- 本書に記載されている別売りのアクセサリは、2002年10月現在の推奨です。万一、品切れや生産終了のときはご容赦ください。

準備5： 電源コードをつなぐ

電源コードは、必ずすべての接続が終わってからつないでください。

本機後面の主電源スイッチが「入」(お買い上げ時の設定)になっていることを確認してください。

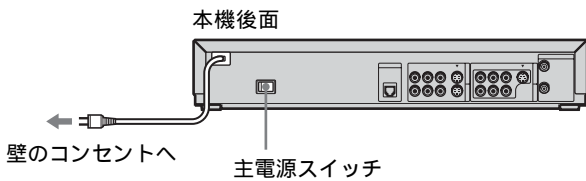

電源コードをつなぐと、本機前面の電源ランプが赤色に点灯します。

これで接続は終わりです。準備6に進んで、かんたん設定をしてください。

ご注意

- 電源コードをつないだあとは、本機を持ちあげたり移動したりしないでください。故障の原因になります。

カモン！マイキャスターサービスをご利用になるには

以上の接続に加えて電話線をつなぎます。カモン！マイキャスターサービスおよび電話線のつなぎかたについて詳しくは、別冊「カモン！マイキャスターサービス編」をご覧ください。

準備6：かんたん設定をする

(時刻合わせ、おまかせ・まる録、Gガイド、チャンネル合わせ)

時刻合わせおよびおまかせ・まる録、Gガイド、自動チャンネル合わせの設定をまとめて行います。

かんたん設定を途中でやめることはできません。かんたん設定を終了しないと、本機はお使いになれません。

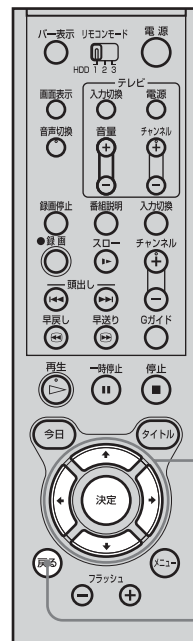

1

本機の電源が入っている状態でテレビの電源を入れてから、テレビを本機につないだ入力(「ビデオ」など)に切り換える。

テレビ画面

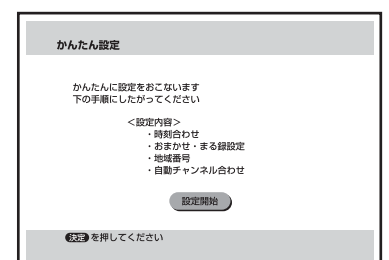
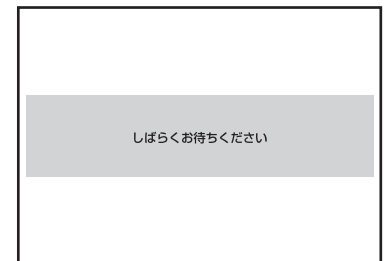

2 決定ボタンを押す。
「時刻合わせ」画面が出ます。

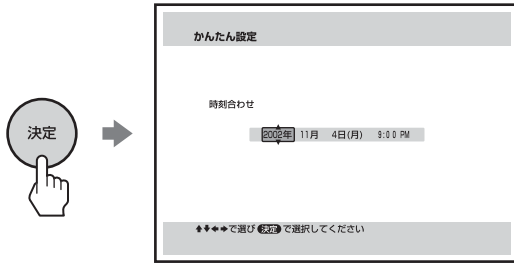

3 時刻を合わせる。
1 ◀/▶で項目を選び、▲/▼で合わせる。
年、月、日、時、分を順に合わせていきます。時刻が間違っていると、予約録画が正しく行われません。時刻は正しく合わせてください。

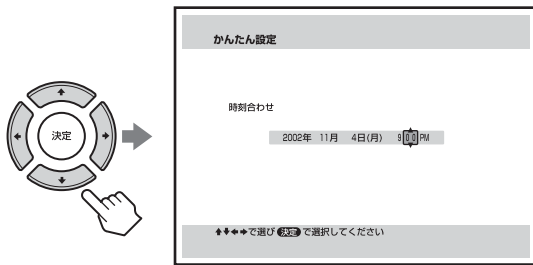

2 時報と同時に決定ボタンを押す。
「おまかせ・まる録設定」画面が出ます。

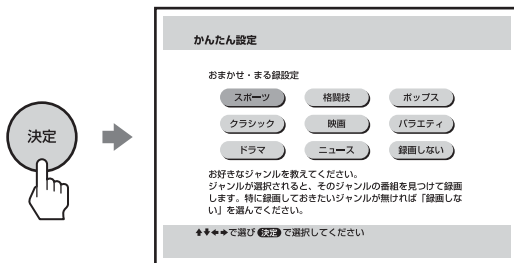

4 ◀/▲/▼/▶で自動録画したいジャンルを選ぶ。
選んだジャンルがおまかせ・まる録の「おまかせ一覧」に設定されます(➡54ページ)。番組表の中から設定したジャンルの番組を検索し、自動的にお好みの番組を録画することができます。

おまかせ・まる録の設定をしたくないときは「録画しない」を選びます。ここで「録画しない」を選んでも、あとからメニューでおまかせ・まる録の設定をすることができます(➡54ページ)。

5 決定ボタンを押す。
「地域番号」画面が出ます。

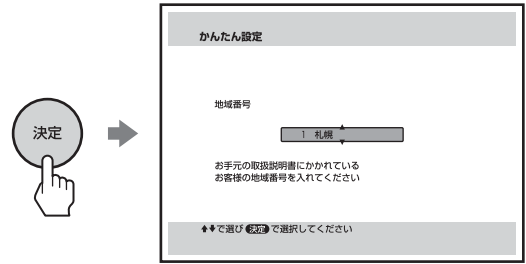

6 「Gガイド地域番号・放送局表」(➡17～20ページ)からお住まいの地域の地域番号を選び、▲/▼で指定して、決定ボタンを押す。
地域番号の設定終了後、自動チャンネル合わせが行われます。

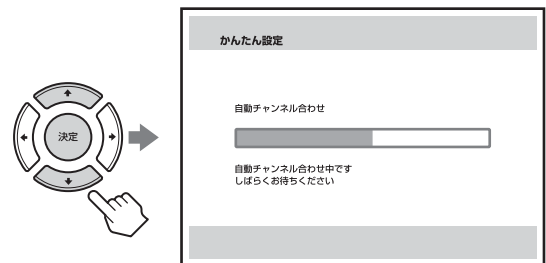

地域番号を指定すると、番組表のデータを送信する放送局とデータの取得時刻が自動的に設定されます。放送局などの都合で変更がない限り、設定を手動で変更する必要はありません。

自動チャンネル合わせが終わると、かんたん設定が終了します。

1つ前の手順に戻るには
設定中に、戻るボタンを押します。

CATVを受信しているときは

かんたん設定終了後に、本機で受信できるCATVのチャンネルを追加します(➡26ページ)。

準備6：かんたん設定をする (つづき)

ちょっと一言

- 「かんたん設定」が正常に行なわれると、次に電源を入れたときには「かんたん設定」画面は出ません。再度設定しなおすときなどは、本機で録画や再生をしていないときに、メニューから「セットアップ」を選び、「かんたん設定」を選びます。
- 再度かんたん設定を行う場合は、前回設定した「おまかせ・まる録」の設定内容を残すか、クリアして設定しなおすか選べます。手順3で決定ボタンを押したあとに以下の画面が表示されますので、「はい」または「いいえ」を選んでください。

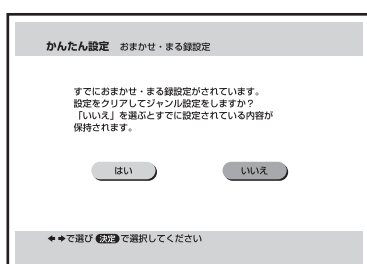

- 「時刻合わせ」、「Gガイド設定」、「チャンネル合わせ」はメニューの「セットアップ」でも設定できます。「おまかせ・まる録」はメニューの「おまかせ」でも設定できます。
- かんたん設定終了後、NHK教育テレビの時報で時計の自動補正(ジャストクロック)を自動的にを行います(➡30ページ)。
- 手順4で選んだジャンルは、「おまかせ一覧」で確認できます(➡54ページ)。
- 番組表を受信するまでに1日程度かかることがあります。

ご注意

- 年、月、日、時、分が間違っていると、希望の日時に予約録画されません。また、番組表も受信・更新されません。
- かんたん設定をした後で、時計の自動補正(ジャストクロック)が働かないときは、手動でジャストクロックの設定をしてください(➡30ページ)。
- 番組表(➡89ページ)が受信できる地域の場合、自動チャンネル合わせの途中で番組表の受信が始まり、自動チャンネル合わせが中断することがあります。かんたん設定後にチャンネルが受信できていない場合は、メニューボタンを押して、メニューから「セットアップ」を選び、「かんたん設定」を選んで、もう一度行ってください。
- 地域番号を変えると録画予約がすべて取り消されます。

こんなときは

本機の電源が入らない

- 電源コードを正しくつないでください(➡14ページ)。
- 本機後面の主電源スイッチを「入」にしてください(➡14ページ)。

リモコンで操作できない

- 乾電池の⊕と⊖を正しい向きで入れてください(➡7ページ)。
- 本体とリモコンのリモコンモードを合わせてください(➡8ページ)。

かんたん設定の画面が出ない

- 映像・音声コードやアンテナ線の接続が正しいか、プラグが端子にしっかり差し込まれているかを確認してください(➡9、13ページ)。

地域番号を選ぶ

本機をお使いになるには、お住まいの地域の地域番号を入れて、Gガイドの設定をする必要があります。

地域番号とは、同じ放送局でも地域によってチャンネルが異なるため、その地域で番組や番組表の受信できるチャンネルを設定するための番号です。

「準備6：かんたん設定をする」の手順6(➡15ページ)で、お住まいの地域の地域番号を右の「Gガイド地域番号・放送局表」から選んで入れてください。

選ぶ地域番号を迷ったときは

お住まいの地域の放送局をより多く含んでいる地域番号を選びます。お住まいの地域の放送局は、新聞のテレビ欄などで確認できます。



次のようなときは、「準備6：かんたん設定をする」(➡14ページ)で地域番号を入れたあとに、手動で変更することができます。

- 表の中の表示チャンネルがテレビのチャンネルと違う。
「チャンネルの番号をテレビに合わせる」(➡22ページ)
- ケーブルテレビやマンションの共同受信システムなどをご利用の場合で、表の中の表示チャンネルが違う。
「チャンネルの番号をテレビに合わせる」(➡22ページ)

ご注意

- 番組表(Gガイド)は、お住まいの地域や電波状態によって受信できないことがあります。番組表のデータを送信している放送局(ホスト局)については、「番組表について」(➡89ページ)をご覧ください。
- 番組表のデータは、地域ごとに特定の放送局(ホスト局)から送信されています(➡89ページ)。地域番号を設定すると、その地域のホスト局が番組表取得チャンネルとして自動的に設定されますが、ホスト局の都合により、手動での変更が必要になることがあります(➡31ページ)。
- 番組表のデータは、Gガイドのサービス会社(➡89ページ)により提供されています。そのため、「Gガイド地域番号・放送局表」の放送局と、番組表に表示される放送局が異なることがあります。

Gガイド地域番号・放送局表

●の付いている放送局(ホスト局)から番組表のデータが送信されています(2002年10月現在)。

表の中の文字の見かた

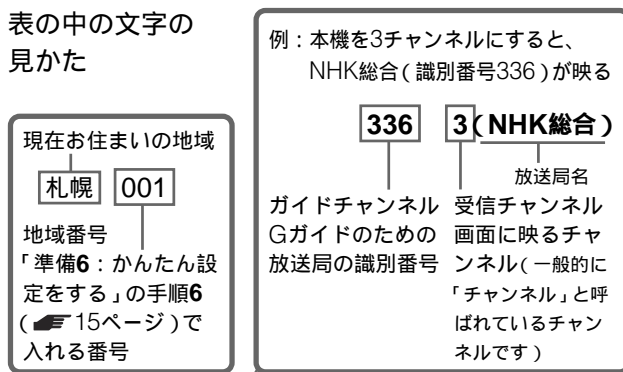

都道府県	地域名	地域番号	放送局のガイドチャンネルと受信チャンネル (放送局名は略称を使用しています)			
北海道	札幌	001	336	3(NHK総合)	346	12(NHK教育)
			257	1(北海道放送)●	261	5(札幌テレビ)
			291	35(北海道テレビ)	283	27(北海道文化)
			273	17(テレビ北海道)		
	小樽	002	336	11(NHK総合)	346	2(NHK教育)
			257	9(北海道放送)●	261	7(札幌テレビ)
			291	4(北海道テレビ)	283	26(北海道文化)
			273	24(テレビ北海道)		
	旭川	003	336	9(NHK総合)	346	2(NHK教育)
			257	11(北海道放送)●	261	7(札幌テレビ)
			291	39(北海道テレビ)	283	37(北海道文化)
			273	33(テレビ北海道)		
	名寄	004	336	4(NHK総合)	346	12(NHK教育)
			257	10(北海道放送)●	261	6(札幌テレビ)
			291	24(北海道テレビ)	283	26(北海道文化)
		273	33(テレビ北海道)			
稚内	005	336	28(NHK総合)	346	30(NHK教育)	
		257	10(北海道放送)●	261	22(札幌テレビ)	
		291	24(北海道テレビ)	283	26(北海道文化)	
		273	33(テレビ北海道)			
室蘭	006	336	9(NHK総合)	346	2(NHK教育)	
		257	11(北海道放送)●	261	7(札幌テレビ)	
		291	39(北海道テレビ)	283	37(北海道文化)	
		273	29(テレビ北海道)			
苫小牧	007	336	51(NHK総合)	346	49(NHK教育)	
		257	55(北海道放送)●	261	57(札幌テレビ)	
		291	61(北海道テレビ)	283	53(北海道文化)	
		273	47(テレビ北海道)			
函館	008	336	4(NHK総合)	346	10(NHK教育)	
		257	6(北海道放送)●	261	12(札幌テレビ)	
		291	35(北海道テレビ)	283	27(北海道文化)	
		273	21(テレビ北海道)			
帯広	009	336	4(NHK総合)	346	12(NHK教育)	
		257	6(北海道放送)●	261	10(札幌テレビ)	
		291	34(北海道テレビ)	283	32(北海道文化)	
釧路	010	336	9(NHK総合)	346	2(NHK教育)	
		257	11(北海道放送)●	261	7(札幌テレビ)	
		291	39(北海道テレビ)	283	41(北海道文化)	
		273	29(テレビ北海道)			
網走	011	336	3(NHK総合)	346	12(NHK教育)	
		257	1(北海道放送)●	261	5(札幌テレビ)	
		291	35(北海道テレビ)	283	27(北海道文化)	
北見	012	336	9(NHK総合)	346	2(NHK教育)	
		257	53(北海道放送)●	261	7(札幌テレビ)	
		291	61(北海道テレビ)	283	59(北海道文化)	
青森	青森 (弘前)	013	592	3(NHK総合)	602	5(NHK教育)
			513	1(青森放送)	294	38(青森テレビ)●
			290	34(青森朝日)		
八戸	014	592	9(NHK総合)	602	7(NHK教育)	
		513	11(青森放送)	294	33(青森テレビ)●	
		290	31(青森朝日)			
むつ	015	592	4(NHK総合)	602	12(NHK教育)	
		513	10(青森放送)	294	58(青森テレビ)●	
		290	56(青森朝日)			

準備6：かんたん設定をする (つづき)

都道府県	地域名	地域番号	放送局のガイドチャンネルと受信チャンネル (放送局名は略称を使用しています)			
岩手	盛岡	016	848	4(NHK総合)	858	8(NHK教育)
			262	6(岩手放送)●	547	35(テレビ岩手)
			289	33(岩手めんこい)	276	31(岩手朝日テレビ)
	釜石	017	848	2(NHK総合)	858	12(NHK教育)
			262	10(岩手放送)●	547	58(テレビ岩手)
			289	60(岩手めんこい)	276	62(岩手朝日テレビ)
	二戸	018	848	5(NHK総合)	858	12(NHK教育)
			262	2(岩手放送)●	547	37(テレビ岩手)
			289	29(岩手めんこい)	276	27(岩手朝日テレビ)
宮城	仙台	019	1104	3(NHK総合)	1114	5(NHK教育)
			769	1(東北放送)●	268	12(仙台放送)
			546	34(宮城テレビ)	288	32(東日本放送)
	石巻	020	1104	51(NHK総合)	1114	49(NHK教育)
			769	59(東北放送)●	268	57(仙台放送)
			546	55(宮城テレビ)	288	61(東日本放送)
	気仙沼	021	1104	2(NHK総合)	1114	10(NHK教育)
			769	4(東北放送)●	268	6(仙台放送)
			546	37(宮城テレビ)	288	43(東日本放送)
秋田	秋田	022	1360	9(NHK総合)	1370	2(NHK教育)
			267	11(秋田放送)	293	37(秋田テレビ)●
			287	31(秋田朝日)		
	大館	023	1360	4(NHK総合)	1370	8(NHK教育)
			267	6(秋田放送)	293	57(秋田テレビ)●
			287	59(秋田朝日)		
	大曲	024	1360	45(NHK総合)	1370	43(NHK教育)
			267	47(秋田放送)	293	51(秋田テレビ)●
			287	41(秋田朝日)		
山形	山形	025	1616	8(NHK総合)	1626	4(NHK教育)
			266	10(山形放送)	550	38(山形テレビ)
			292	36(テレビユー山形)●	286	30(さくらんぼテレビ)
	鶴岡 (酒田)	026	1616	3(NHK総合)	1626	6(NHK教育)
			266	1(山形放送)	550	39(山形テレビ)
			292	22(テレビユー山形)●	286	24(さくらんぼテレビ)
	米沢	027	1616	52(NHK総合)	1626	50(NHK教育)
			266	54(山形放送)	550	58(山形テレビ)
			292	56(テレビユー山形)●	286	60(さくらんぼテレビ)
福島	福島 (郡山)	028	1872	9(NHK総合)	1882	2(NHK教育)
			523	11(福島テレビ)	545	33(福島中央)
			803	35(福島放送)	543	31(テレビユー福島)●
	いわき	029	1872	4(NHK総合)	1882	10(NHK教育)
			523	8(福島テレビ)	545	58(福島中央)
			803	60(福島放送)	543	62(テレビユー福島)●
	会津若松	030	1872	1(NHK総合)	1882	3(NHK教育)
			523	6(福島テレビ)	545	37(福島中央)
			803	41(福島放送)	543	47(テレビユー福島)●
茨城	水戸	031	2128	44(NHK総合)	2138	46(NHK教育)
			260	42(日本テレビ)	518	40(TBSテレビ)●
			264	38(フジテレビ)	522	36(テレビ朝日)
	日立	032	2128	52(NHK総合)	2138	50(NHK教育)
			260	54(日本テレビ)	518	56(TBSテレビ)●
			264	58(フジテレビ)	522	60(テレビ朝日)
栃木	宇都宮	033	2128	29(NHK総合)	2138	27(NHK教育)
			260	25(日本テレビ)	518	23(TBSテレビ)●
			264	21(フジテレビ)	522	19(テレビ朝日)
	矢板	034	2128	51(NHK総合)	2138	49(NHK教育)
			260	53(日本テレビ)	518	55(TBSテレビ)●
			264	57(フジテレビ)	522	59(テレビ朝日)
群馬	前橋 (伊勢崎 ・高崎)	035	2128	52(NHK総合)	2138	50(NHK教育)
			260	54(日本テレビ)	518	56(TBSテレビ)●
			264	58(フジテレビ)	522	60(テレビ朝日)
	桐生	036	2128	43(NHK総合)	2138	45(NHK教育)
			260	39(日本テレビ)	518	37(TBSテレビ)●
			264	35(フジテレビ)	522	33(テレビ朝日)

都道府県	地域名	地域番号	放送局のガイドチャンネルと受信チャンネル (放送局名は略称を使用しています)			
埼玉	さいたま	037	2128	1(NHK総合)	2138	3(NHK教育)
			260	4(日本テレビ)	518	6(TBSテレビ)●
			264	8(フジテレビ)	522	10(テレビ朝日)
	熊谷	038	2128	33(NHK総合)	2138	35(NHK教育)
			260	25(日本テレビ)	518	23(TBSテレビ)●
			264	21(フジテレビ)	522	19(テレビ朝日)
	秩父	039	2128	51(NHK総合)	2138	49(NHK教育)
			260	53(日本テレビ)	518	55(TBSテレビ)●
			264	57(フジテレビ)	522	59(テレビ朝日)
千葉	千葉	040	2128	1(NHK総合)	2138	3(NHK教育)
			260	4(日本テレビ)	518	6(TBSテレビ)●
			264	8(フジテレビ)	522	10(テレビ朝日)
	銚子	041	2128	51(NHK総合)	2138	49(NHK教育)
			260	53(日本テレビ)	518	55(TBSテレビ)●
			264	57(フジテレビ)	522	59(テレビ朝日)
東京	23区	042	2128	1(NHK総合)	2138	3(NHK教育)
			260	4(日本テレビ)	518	6(TBSテレビ)●
			264	8(フジテレビ)	522	10(テレビ朝日)
	八王子	043	2128	51(NHK総合)	2138	49(NHK教育)
			260	53(日本テレビ)	518	55(TBSテレビ)●
			264	57(フジテレビ)	522	59(テレビ朝日)
	多摩	044	2128	30(NHK総合)	2138	32(NHK教育)
			260	26(日本テレビ)	518	24(TBSテレビ)●
			264	22(フジテレビ)	522	20(テレビ朝日)
神奈川	横浜1*	045	2128	52(NHK総合)	2138	50(NHK教育)
			260	54(日本テレビ)	518	56(TBSテレビ)●
			264	58(フジテレビ)	522	60(テレビ朝日)
	横浜2*	046	2128	1(NHK総合)	2138	3(NHK教育)
			260	4(日本テレビ)	518	6(TBSテレビ)●
			264	8(フジテレビ)	522	10(テレビ朝日)
	平塚 (茅ヶ崎)	047	2128	33(NHK総合)	2138	29(NHK教育)
			260	35(日本テレビ)	518	37(TBSテレビ)●
			264	39(フジテレビ)	522	41(テレビ朝日)
	秦野	048	2128	47(NHK総合)	2138	49(NHK教育)
			260	51(日本テレビ)	518	53(TBSテレビ)●
			264	55(フジテレビ)	522	57(テレビ朝日)
	小田原	049	2128	52(NHK総合)	2138	50(NHK教育)
			260	54(日本テレビ)	518	56(TBSテレビ)●
			264	58(フジテレビ)	522	60(テレビ朝日)
山梨	甲府	050	2896	1(NHK総合)	2906	3(NHK教育)
			773	5(山梨放送)	549	37(テレビ山梨)●

* NHK総合を52チャンネルでご覧の方は「横浜1」を、それ以外の方は「横浜2」を選んでください。
どちらか解らない方は「横浜2」を選び、受信状態を確認してください。正しく受信できないときは、「横浜1」を選びなおしてください。

都道府県	地域名	地域番号	放送局のガイドチャンネルと受信チャンネル (放送局名は略称を使用しています)			
長野	長野1**	051	2640	44(NHK総合)	2650	46(NHK教育)
			779	48(信越放送)●	1062	42(長野放送)
			542	40(テレビ信州)	532	50(長野朝日)
	長野2**	052	2640	2(NHK総合)	2650	9(NHK教育)
			779	11(信越放送)●	1062	38(長野放送)
			542	30(テレビ信州)	532	20(長野朝日)
松本	053	2640	44(NHK総合)	2650	46(NHK教育)	
		542	48(テレビ信州)	779	40(信越放送)●	
飯田	054	2640	4(NHK総合)	2650	3(NHK教育)	
		779	6(信越放送)●	1062	40(長野放送)	
岡谷 諏訪	055	2640	4(NHK総合)	2650	8(NHK教育)	
		542	59(テレビ信州)	779	6(信越放送)●	
新潟	新潟 (長岡)	056	2384	8(NHK総合)	2394	12(NHK教育)
			517	5(新潟放送)●	1059	35(新潟総合)
			285	29(テレビ新潟)	277	21(新潟テレビ21)
上越	057	2384	3(NHK総合)	2394	1(NHK教育)	
		517	10(新潟放送)●	1059	33(新潟総合)	
		285	27(テレビ新潟)	277	37(新潟テレビ21)	
富山	富山	058	3152	3(NHK総合)	3162	10(NHK教育)
			1025	1(北日本放送)	802	34(富山テレビ)
			544	32(チューリップTV)●		
高岡	059	3152	48(NHK総合)	3162	46(NHK教育)	
		1025	50(北日本放送)	802	44(富山テレビ)	
		544	42(チューリップTV)●			
石川	金沢 (小松)	060	3408	4(NHK総合)	3418	8(NHK教育)
			774	6(北陸放送)●	805	37(石川テレビ)
			801	33(テレビ金沢)	281	25(北陸朝日)
七尾	061	3408	9(NHK総合)	3418	5(NHK教育)	
		774	11(北陸放送)●	805	55(石川テレビ)	
		801	57(テレビ金沢)	281	59(北陸朝日)	
福井	福井	062	3664	9(NHK総合)	3674	3(NHK教育)
			1035	11(福井放送)	295	39(福井テレビ)●
敦賀	063	3664	6(NHK総合)	3674	12(NHK教育)	
		1035	8(福井放送)	295	38(福井テレビ)●	
岐阜	岐阜 (大垣)	064	4176	39(NHK総合)	4186	9(NHK教育)
			1029	5(中部日本放送)●	1281	1(東海テレビ)
			1547	11(名古屋テレビ)	1571	35(中京テレビ)
	高山	065	4176	4(NHK総合)	4186	2(NHK教育)
			1029	6(中部日本放送)●	1281	8(東海テレビ)
			1547	12(名古屋テレビ)	1571	26(中京テレビ)
中津川	066	1061	38(岐阜放送)	537	25(テレビ愛知)	
		1313	33(三重テレビ)			
		4176	4(NHK総合)	4186	12(NHK教育)	
静岡	静岡 (浜・焼津)	067	3920	9(NHK総合)	3930	2(NHK教育)
			1291	11(静岡放送)●	1315	35(テレビ静岡)
			1057	33(静岡朝日)	799	31(静岡第一)
浜松	068	3920	4(NHK総合)	3930	8(NHK教育)	
		1291	6(静岡放送)●	1315	34(テレビ静岡)	
		1057	28(静岡朝日)	799	30(静岡第一)	
富士 (富士宮)	069	3920	52(NHK総合)	3930	54(NHK教育)	
		1291	41(静岡放送)●	1315	39(テレビ静岡)	
		1057	29(静岡朝日)	799	27(静岡第一)	
三島 沼津	070	3920	53(NHK総合)	3930	51(NHK教育)	
		1291	55(静岡放送)●	1315	59(テレビ静岡)	
		1057	57(静岡朝日)	799	61(静岡第一)	
島田	071	3920	1(NHK総合)	3930	3(NHK教育)	
		1291	5(静岡放送)●	1315	58(テレビ静岡)	
		1057	50(静岡朝日)	799	48(静岡第一)	
藤枝	072	3920	42(NHK総合)	3930	44(NHK教育)	
		1291	40(静岡放送)●	1315	38(テレビ静岡)	
		1057	26(静岡朝日)	799	24(静岡第一)	

**NHK総合を44チャンネルでご覧の方は「長野1」を、それ以外の方は「長野2」を選んでください。
 どちらか解らない方は「長野2」を選び、受信状態を確認してください。正しく受信できないときは、「長野1」を選びなおしてください。

都道府県	地域名	地域番号	放送局のガイドチャンネルと受信チャンネル (放送局名は略称を使用しています)			
愛知	名古屋	073	4176	3(NHK総合)	4186	9(NHK教育)
			1029	5(中部日本放送)●	1281	1(東海テレビ)
			1547	11(名古屋テレビ)	1571	35(中京テレビ)
	豊橋 (豊川)	074	537	25(テレビ愛知)	1313	33(三重テレビ)
			1061	37(岐阜放送)		
			4176	54(NHK総合)	4186	50(NHK教育)
豊田	075	1029	62(中部日本放送)●	1281	56(東海テレビ)	
		1547	60(名古屋テレビ)	1571	58(中京テレビ)	
		537	52(テレビ愛知)	1313	33(三重テレビ)	
津	076	4176	53(NHK総合)	4186	51(NHK教育)	
		1029	55(中部日本放送)●	1281	57(東海テレビ)	
		1547	61(名古屋テレビ)	1571	59(中京テレビ)	
伊勢	077	537	49(テレビ愛知)	1313	33(三重テレビ)	
		1061	37(岐阜放送)			
		4176	31(NHK総合)	4186	9(NHK教育)	
名張	078	1029	5(中部日本放送)●	1281	1(東海テレビ)	
		1547	11(名古屋テレビ)	1571	35(中京テレビ)	
		1313	33(三重テレビ)	537	25(テレビ愛知)	
大津	079	4432	28(NHK総合)	4442	46(NHK教育)	
		516	36(毎日放送)●	1030	38(朝日放送)●	
		520	40(関西テレビ)	778	42(読売テレビ)	
彦根	080	798	30(びわ湖放送)	1058	34(京都テレビ)	
		4432	52(NHK総合)	4442	50(NHK教育)	
		516	54(毎日放送)●	1030	58(朝日放送)●	
京都 (宇治)	081	520	60(関西テレビ)	778	62(読売テレビ)	
		798	56(びわ湖放送)	1058	34(京都テレビ)	
		4432	2(NHK総合)	4442	12(NHK教育)	
舞鶴	082	516	4(毎日放送)●	1030	6(朝日放送)●	
		520	8(関西テレビ)	778	10(読売テレビ)	
		1058	34(京都テレビ)	275	19(テレビ大阪)	
福知山	083	548	36(サンテレビ)			
		4432	51(NHK総合)	4442	49(NHK教育)	
		516	53(毎日放送)●	1030	55(朝日放送)●	
大阪	084	520	59(関西テレビ)	778	61(読売テレビ)	
		1058	57(京都テレビ)	275	19(テレビ大阪)	
		548	36(サンテレビ)			
神戸	085	4432	50(NHK総合)	4442	52(NHK教育)	
		516	54(毎日放送)●	1030	58(朝日放送)●	
		520	60(関西テレビ)	778	62(読売テレビ)	
神戸灘	086	1058	56(京都テレビ)	275	19(テレビ大阪)	
		548	36(サンテレビ)			
		4432	28(NHK総合)	4442	26(NHK教育)	
川西	087	516	18(毎日放送)●	1030	20(朝日放送)●	
		520	22(関西テレビ)	778	24(読売テレビ)	
		548	36(サンテレビ)	275	19(テレビ大阪)	
三木	088	4432	52(NHK総合)	4442	50(NHK教育)	
		516	54(毎日放送)●	1030	56(朝日放送)●	
		520	58(関西テレビ)	778	60(読売テレビ)	
姫路	089	548	62(サンテレビ)	275	19(テレビ大阪)	
		4432	29(NHK総合)	4442	31(NHK教育)	
		516	35(毎日放送)●	1030	37(朝日放送)●	
明石 (加古川)	090	520	39(関西テレビ)	778	41(読売テレビ)	
		548	33(サンテレビ)	275	19(テレビ大阪)	
		4432	44(NHK総合)	4442	46(NHK教育)	
明石	090	516	34(毎日放送)●	1030	38(朝日放送)●	
		520	40(関西テレビ)	778	42(読売テレビ)	
		548	36(サンテレビ)	275	19(テレビ大阪)	

準備6：かんたん設定をする (つづき)

都道府県	地域名	地域番号	放送局のガイドチャンネルと受信チャンネル (放送局名は略称を使用しています)			
奈良	奈良	091	4432	51(NHK総合)	4442	12(NHK教育)
			516	4(毎日放送)●	1030	6(朝日放送)●
			520	8(関西テレビ)	778	10(読売テレビ)
	五條	092	311	55(奈良テレビ)	548	36(サンテレビ)
			1058	34(京都テレビ)	275	19(テレビ大阪)
			4432	43(NHK総合)	4442	45(NHK教育)
和歌山	和歌山	093	516	33(毎日放送)●	1030	35(朝日放送)●
			520	37(関西テレビ)	778	39(読売テレビ)
			311	41(奈良テレビ)	548	36(サンテレビ)
	海南田辺	094	1058	34(京都テレビ)	275	19(テレビ大阪)
			4432	50(NHK総合)	4442	52(NHK教育)
			516	54(毎日放送)●	1030	58(朝日放送)●
鳥取	鳥取	095	520	60(関西テレビ)	778	62(読売テレビ)
			1054	56(テレビ和歌山)		
			4688	3(NHK総合)	4698	4(NHK教育)
鳥根	松江	096	1537	1(日本海テレビ)	1034	22(山陰放送)●
			1314	24(山陰中央)		
			4944	6(NHK総合)	4954	12(NHK教育)
岡山	岡山	098	1034	10(山陰放送)●	1314	34(山陰中央)
			1537	30(日本海テレビ)		
			4944	2(NHK総合)	4954	9(NHK教育)
広島	岡山	098	1034	5(山陰放送)●	1314	58(山陰中央)
			1537	54(日本海テレビ)		
			4944	2(NHK総合)	4954	9(NHK教育)
	津山	099	5200	5(NHK総合)	5210	3(NHK教育)
			1803	11(山陽放送)●	1827	35(岡山放送)
			279	23(テレビせとうち)	265	9(西日本放送)
笠岡	100	1569	25(瀬戸内海放送)			
		5200	2(NHK総合)	5210	12(NHK教育)	
		1803	7(山陽放送)●	1827	60(岡山放送)	
徳島	広島	101	279	56(テレビせとうち)	265	58(西日本放送)
			1569	62(瀬戸内海放送)		
			5200	2(NHK総合)	5210	4(NHK教育)
	福山	102	1803	6(山陽放送)●	1827	60(岡山放送)
			279	19(テレビせとうち)	265	17(西日本放送)
			1569	21(瀬戸内海放送)		
尾道	103	5200	2(NHK総合)	5210	4(NHK教育)	
		1803	6(山陽放送)●	1827	60(岡山放送)	
		279	19(テレビせとうち)	265	17(西日本放送)	
呉	104	1569	21(瀬戸内海放送)			
		5456	3(NHK総合)	5466	7(NHK教育)	
		772	4(中国放送)●	780	12(広島テレビ)	
山口	福山	102	2083	35(広島ホーム)	1055	31(テレビ新広島)
			5456	5(NHK総合)	5466	3(NHK教育)
			772	7(中国放送)●	780	11(広島テレビ)
	尾道	103	2083	57(広島ホーム)	1055	54(テレビ新広島)
			5456	1(NHK総合)	5466	7(NHK教育)
			772	10(中国放送)●	780	12(広島テレビ)
呉	104	2083	24(広島ホーム)	1055	26(テレビ新広島)	
		5456	11(NHK総合)	5466	1(NHK教育)	
		772	9(中国放送)●	780	5(広島テレビ)	
山口	山口	105	2083	24(広島ホーム)	1055	26(テレビ新広島)
			5456	11(NHK総合)	5466	1(NHK教育)
			772	9(中国放送)●	780	5(広島テレビ)
	下関	106	5712	9(NHK総合)	5722	1(NHK教育)
			2059	11(山口放送)	1318	38(テレビ山口)●
			284	28(山口朝日)		
宇部	107	5712	39(NHK総合)	5722	41(NHK教育)	
		2059	4(山口放送)	1318	33(テレビ山口)●	
		284	21(山口朝日)			
岩国	108	5712	16(NHK総合)	5722	14(NHK教育)	
		2059	18(山口放送)	1318	20(テレビ山口)●	
		284	31(山口朝日)			
徳島	徳島	109	5712	9(NHK総合)	5722	1(NHK教育)
			2059	11(山口放送)	1318	22(テレビ山口)●
			284	28(山口朝日)		
香川	徳島	109	5968	3(NHK総合)	5978	38(NHK教育)
			1793	1(四国放送)●	516	4(毎日放送)●
			1030	6(朝日放送)●	520	8(関西テレビ)
	高松	110	6224	37(NHK総合)	6234	39(NHK教育)
			1569	33(瀬戸内海放送)	265	41(西日本放送)
			1803	29(山陽放送)●	1827	31(岡山放送)
丸亀	111	279	19(テレビせとうち)			
		6224	44(NHK総合)	6234	40(NHK教育)	
		1569	42(瀬戸内海放送)	265	20(西日本放送)	
徳島	徳島	109	1803	18(山陽放送)●	1827	22(岡山放送)
			279	16(テレビせとうち)		
			6224	44(NHK総合)	6234	40(NHK教育)

都道府県	地域名	地域番号	放送局のガイドチャンネルと受信チャンネル (放送局名は略称を使用しています)				
愛媛	松山	112	6480	6(NHK総合)	6490	2(NHK教育)	
			1290	10(南海放送)	1317	37(愛媛放送)	
			541	29(あいテレビ)●	793	25(愛媛朝日)	
	新居浜	113	6480	2(NHK総合)	6490	4(NHK教育)	
			1290	6(南海放送)	1317	36(愛媛放送)	
			541	27(あいテレビ)●	793	14(愛媛朝日)	
今治	114	6480	32(NHK総合)	6490	30(NHK教育)		
		1290	34(南海放送)	1317	36(愛媛放送)		
		541	27(あいテレビ)●	793	17(愛媛朝日)		
高知	宇和島	115	6480	6(NHK総合)	6490	1(NHK教育)	
			1290	10(南海放送)	1317	32(愛媛放送)	
			541	34(あいテレビ)●	793	16(愛媛朝日)	
高知	高知	116	6736	4(NHK総合)	6746	6(NHK教育)	
			776	8(高知放送)	1574	38(テレビ高知)●	
			296	40(高知さんさん)			
福岡	福岡	117	6992	3(NHK総合)	7002	6(NHK教育)	
			1028	4(RKB毎日)●	2049	1(九州朝日)	
			521	9(テレビ西日本)	1573	37(福岡放送)	
	久留米	118	531	19(TXN九州)			
			6992	46(NHK総合)	7002	54(NHK教育)	
			1028	48(RKB毎日)●	2049	57(九州朝日)	
大牟田	119	521	60(テレビ西日本)	1573	52(福岡放送)		
		531	14(TXN九州)				
		6992	53(NHK総合)	7002	50(NHK教育)		
北九州	120	1028	61(RKB毎日)●	2049	58(九州朝日)		
		521	55(テレビ西日本)	1573	43(福岡放送)		
		531	19(TXN九州)				
行橋	121	6992	6(NHK総合)	7002	12(NHK教育)		
		1028	8(RKB毎日)●	2049	2(九州朝日)		
		521	10(テレビ西日本)	1573	35(福岡放送)		
佐賀	佐賀	122	531	23(TXN九州)			
			6992	49(NHK総合)	7002	46(NHK教育)	
			1028	60(RKB毎日)●	2049	57(九州朝日)	
	長崎	長崎	123	521	54(テレビ西日本)	1573	43(福岡放送)
				531	19(TXN九州)		
				7760	38(NHK総合)	7770	40(NHK教育)
佐賀	佐賀	122	804	36(サガテレビ)	2315	11(熊本放送)●	
			1573	52(福岡放送)	531	14(TXN九州)	
			1028	48(RKB毎日)●	2049	57(九州朝日)	
	長崎	長崎	123	7248	3(NHK総合)	7258	1(NHK教育)
				1285	5(長崎放送)●	1829	37(テレビ長崎)
				539	27(長崎文化)	1049	25(長崎国際)
佐世保	124	7248	8(NHK総合)	7258	2(NHK教育)		
		1285	10(長崎放送)●	1829	35(テレビ長崎)		
		539	31(長崎文化)	1049	17(長崎国際)		
諫早	125	7248	47(NHK総合)	7258	45(NHK教育)		
		1285	49(長崎放送)●	1829	42(テレビ長崎)		
		539	24(長崎文化)	1049	20(長崎国際)		
熊本	熊本	126	7504	9(NHK総合)	7514	2(NHK教育)	
			2315	11(熊本放送)●	1570	34(テレビ熊本)	
			278	22(熊本県民)	528	16(熊本朝日)	
大分	大分	127	8016	3(NHK総合)	8026	12(NHK教育)	
			1541	5(大分放送)●	1060	36(テレビ大分)	
			280	24(大分朝日)			
中津	128	8016	48(NHK総合)	8026	45(NHK教育)		
		1541	51(大分放送)●	1060	37(テレビ大分)		
		280	17(大分朝日)				
宮崎	宮崎	129	8272	8(NHK総合)	8282	12(NHK教育)	
			1546	10(宮崎放送)●	2339	35(テレビ宮崎)	
延岡	130	8272	4(NHK総合)	8282	2(NHK教育)		
		1546	6(宮崎放送)●	2339	39(テレビ宮崎)		
鹿児島	鹿児島	131	8528	3(NHK総合)	8538	5(NHK教育)	
			2305	1(南日本放送)●	1830	38(鹿児島テレビ)	
			800	32(鹿児島放送)	1310	30(鹿児島読売)	
阿久根	132	8528	8(NHK総合)	8538	12(NHK教育)		
		2305	10(南日本放送)●	1830	35(鹿児島テレビ)		
		800	23(鹿児島放送)	1310	17(鹿児島読売)		
鹿屋	133	8528	4(NHK総合)	8538	2(NHK教育)		
		2305	6(南日本放送)●	1830	33(鹿児島テレビ)		
		800	31(鹿児島放送)	1310	25(鹿児島読売)		
沖縄	沖縄	134	8784	2(NHK総合)	8794	12(NHK教育)	
			1802	10(琉球放送)●	1032	8(沖縄テレビ)	
沖縄	沖縄	134	540	28(琉球朝日)			

準備7：チャンネルの設定を確認する

ここでは、録画や予約に必要な、チャンネル合わせの設定を確認します。

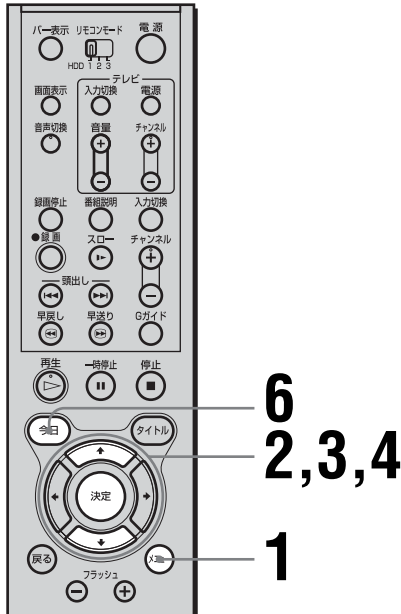

1 メニューボタンを押す。
メニュー画面が出ます。

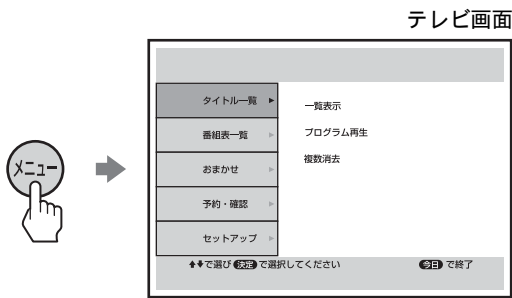

2 ▲/▼で「セットアップ」を選び、決定ボタンを押す。
セットアップ画面が出ます。

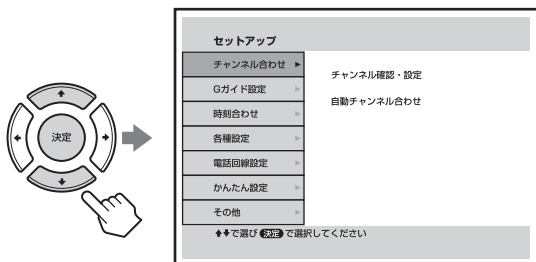

3 ▲/▼で「チャンネル合わせ」を選び、決定ボタンを押す。

4 ▲/▼で「チャンネル確認・設定」を選び、決定ボタンを押す。
チャンネル確認・設定画面が出ます。

5 表示されたチャンネルと、「Gガイド地域番号・放送局表」(▶17～20ページ)の「準備6：かんたん設定をする」(▶14ページ)で選んだ地域番号の欄とをくらべる。

Gガイド地域番号・放送局表

地域名	地域番号	放送局のガイドチャンネルと受信チャンネル (放送局名は略称を使用しています)			
小田原	049	2128	52(NHK総合)	2138	56(NHK教育)
		260	54(日本テレビ)	518	56(TBSテレビ)●
		264	58(フジテレビ)	522	60(テレビ朝日)
		524	62(テレビ東京)	298	46(TVKテレビ)
		270	14(東京メトロポリタン)		

表中で●の付いた放送局が表示されていないと、番組表のデータを正しく受信できません(▶42ページ)。また、NHK教育が表示されていないと、時計の自動補正(▶30ページ)が行われません。

チャンネルの番号が合っていれば、確認は終了です。正しく設定されています。

6 今日ボタンを押す。
メニュー画面が消えます。

ご注意

- 電波状況によっては、「Gガイド地域番号・放送局表」に書かれている放送局が受信できないことがあります。

準備7：チャンネルの設定を確認する(つづき)

こんなときは

チャンネル確認・設定画面のチャンネルの番号が選んだ地域番号の欄と違う

→隣接する別の地域番号の欄に、画面と一致するまたは近い地域番号を探します。録画や再生をしていないときにメニューボタンを押して、メニューの「セットアップ」から「かんたん設定」を選び、地域番号を入れなおしてください。

ご注意

- 地域番号を変えると録画予約がすべて取り消されます。

ここで地域番号を選ぶ

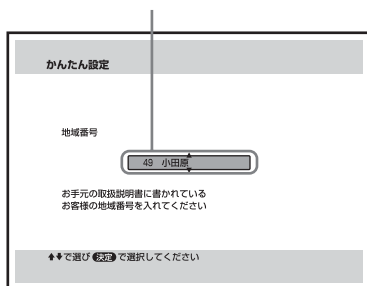

本機のチャンネルの番号が、テレビのチャンネルと違う

例：テレビではNHK教育テレビが3チャンネルなのに、本機では50チャンネルになった
→「チャンネルの番号をテレビに合わせる」(➡右)にしたがって、テレビのチャンネルに合わせてください。

不要なチャンネルが映る

→「不要なチャンネルをとばす」(➡24ページ)にしたがってチャンネルをとばす設定をしてください。

テレビ画面に「入力1」表示または「入力2」表示しか出ない

→本機のVHF/UHF入力端子と壁のアンテナ端子をアンテナ線をつないでください(➡9~12ページ)。

チャンネルの番号をテレビに合わせる

「準備6：かんたん設定をする」(➡14ページ)でチャンネルを合わせれば、お住まいの地域で受信できるチャンネルをご覧になれます。

ただしチャンネルを自動で合わせたときには、これまでご覧になっていたチャンネルと違うチャンネルになる場合があります。

例：テレビではNHK教育テレビが3チャンネルなのに、本機では50チャンネルになった
このようなときは、手動でテレビと同じチャンネルに変えることができます。

ご注意

- チャンネルを変更または削除すると、変更前のチャンネルで設定した録画予約は取り消される場合があります。

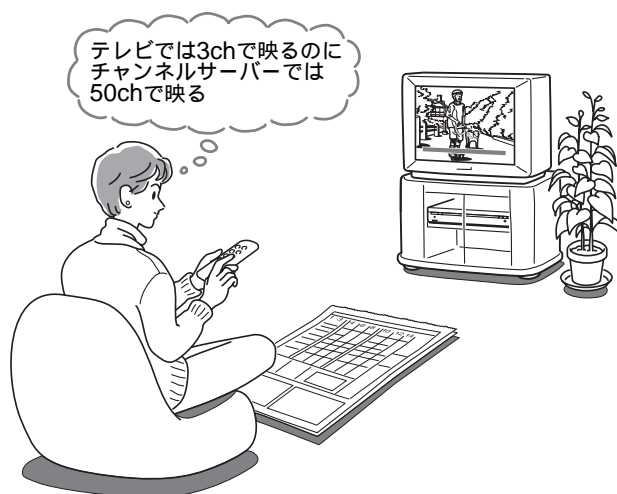



7
2,3,4,5,6

1
戻るボタン

1 メニューボタンを押す。
メニュー画面が出ます。

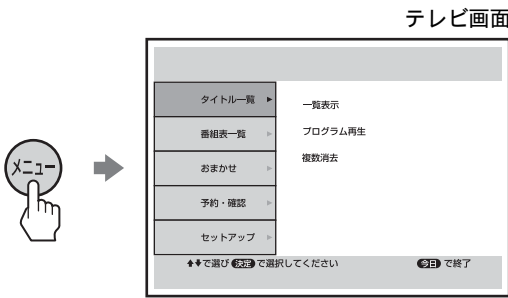

2 ▲/▼で「セットアップ」を選び、決定ボタンを押す。
セットアップ画面が出ます。

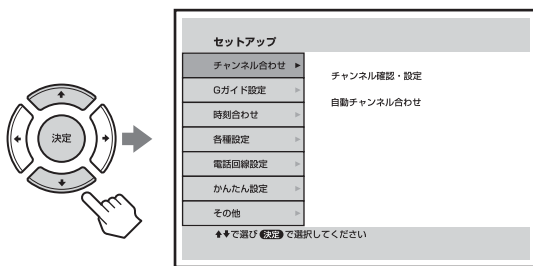

3 ▲/▼で「チャンネル合わせ」を選び、決定ボタンを押す。

4 ▲/▼で「チャンネル確認・設定」を選び、決定ボタンを押す。
チャンネル設定・確認画面が出ます。

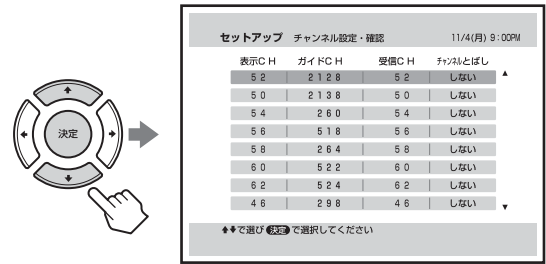

5 ▲/▼でチャンネルを選び、決定ボタンを押す。

例：50チャンネルを3チャンネルに変えたいときは、「表示CH」が「50」のチャンネルを選ぶ

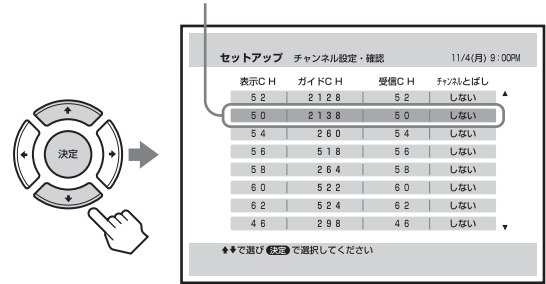

6 ▲/▼で「表示CH」を変えて、決定ボタンを押す。

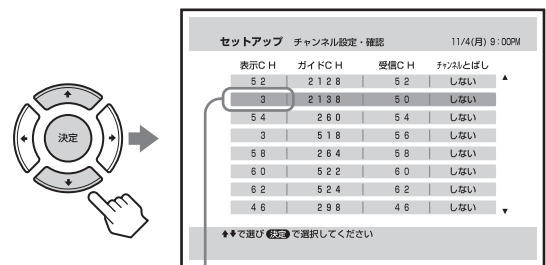

例：50チャンネルを3チャンネルに変えたいときは、ここ(表示CH)を「3」にする

7 今日ボタンを押す。
メニュー画面が消えます。

チャンネルの番号をテレビに合わせる(つづき)

1つ前の手順に戻るには

設定中に、戻るボタンを押します。

メニューで選ぶ項目を間違えたときは

メニューボタンを押します。メニュー画面に戻ります。その後、チャンネルの番号を変えるときは手順2からやりなおしてください。

不要なチャンネルをとばす

不要なチャンネルを映らないようにします。チャンネル+/- ボタンでチャンネルを選ぶときに、映るチャンネルだけ見ることができます。

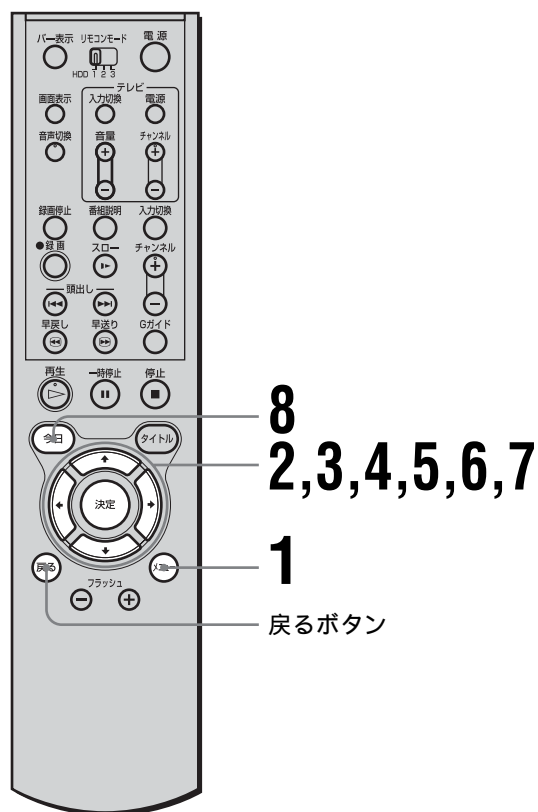

1 メニューボタンを押す。
メニュー画面が出ます。

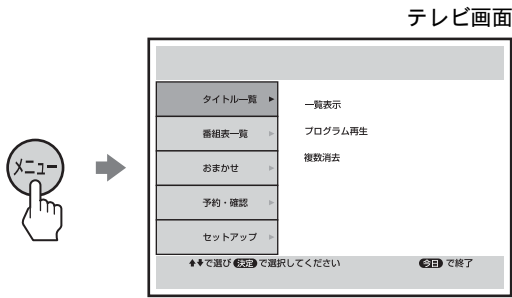

2 ▲/▼で「セットアップ」を選び、決定ボタンを押す。
セットアップ画面が出ます。

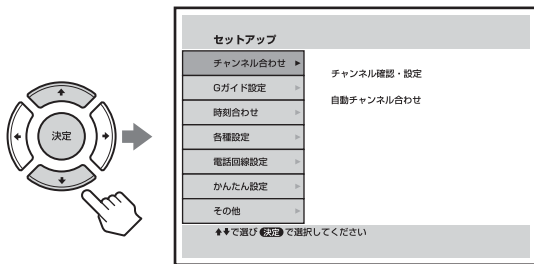

3 ▲/▼で「チャンネル合わせ」を選び、決定ボタンを押す。

4 ▲/▼で「チャンネル確認・設定」を選び、決定ボタンを押す。
チャンネル確認・設定画面が出ます。

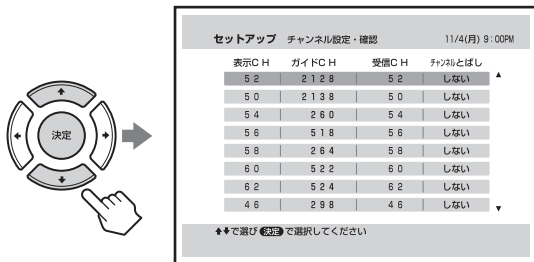

5 ▲/▼でとばしたいチャンネルを選び、決定ボタンを押す。

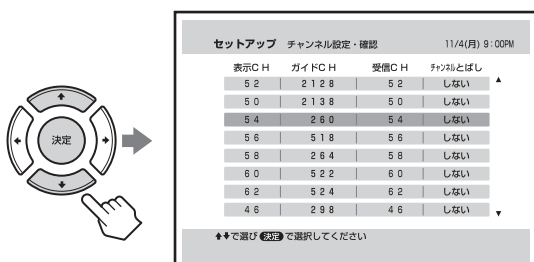

6 ◀/▶で「チャンネルとばし」を選ぶ。

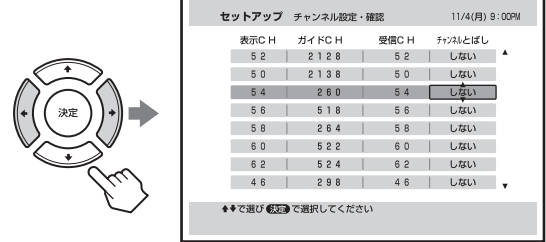

7 ▲/▼で「する」を選び、決定ボタンを押す。

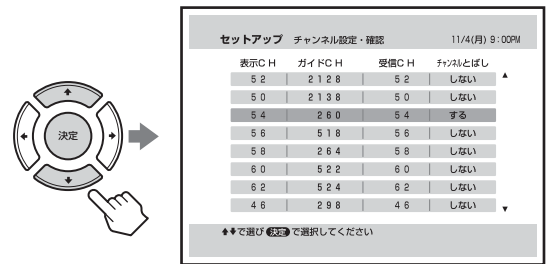

8 今日ボタンを押す。
メニュー画面が消えます。

1つ前の手順に戻るには

設定中に、戻るボタンを押します。

メニューで選ぶ項目を間違えたときは

メニューボタンを押します。メニュー画面に戻ります。その後、手順2からやりなおしてください。

ちょっと一言

•「チャンネルとばし」を「する」に設定したチャンネルは、番組表に表示されません。

別売りのチューナーをつなぐ

ケーブルテレビ(CATV)をつなぐ

CATV局と受信契約すると送られてくるCATVチューナーをつなぐと(外部入力) CATVを受信することができます。なお、CATVは受信できない地域もあります。詳しくは、お近くのCATV局にお問い合わせください。

CATVチューナーの取扱説明書もあわせてご覧ください。

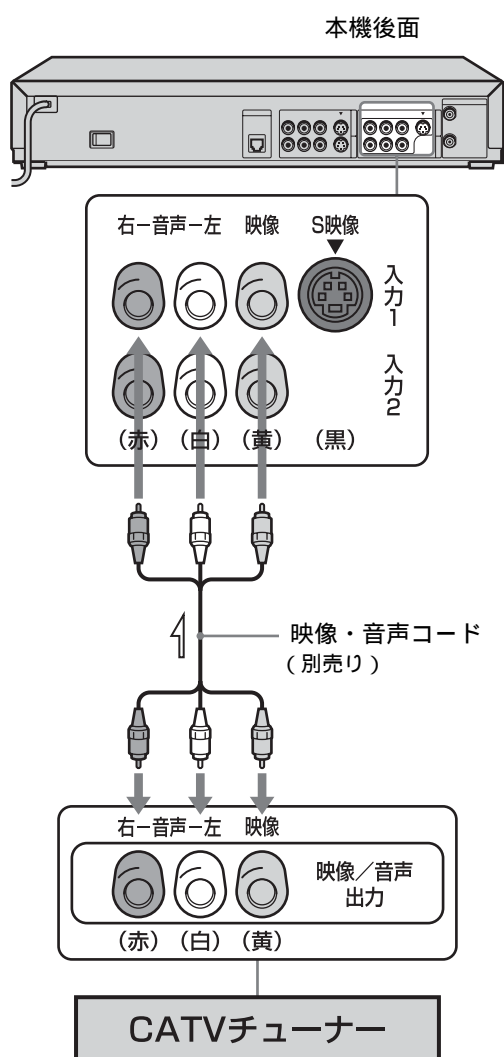

⇒ : 映像・音声信号の流れ

CATVを受信するには

- 1 CATVチューナーで、受信したいチャンネルを選ぶ。
- 2 本機の入力切換ボタンを押して、テレビ画面に「入力1」または「入力2」を出す。
CATVチューナーを入力1端子につないでいるときは「入力1」を、入力2端子につないでいるときは「入力2」を出します。

CATVのVHF/UHF放送のチャンネルを本機で受信するには

CATVのVHF/UHF放送の中には、本機で受信できるチャンネルもあります。

- 1 F型コネクター付き同軸ケーブルで、本機のVHF/UHF入力端子とCATVチューナーのVHF/UHF出力端子をつなぐ。
- 2 録画をしていないときに、メニューの「セットアップ」から▲/▼で「チャンネル合わせ」を選び、決定ボタンを押す。
- 3 ▲/▼で「チャンネル確認・設定」を選び、決定ボタンを押す。
- 4 ▲/▼で放送のないチャンネルを選び、決定ボタンを押す。
- 5 ▲/▼で表示チャンネルを選ぶ。
- 6 →を繰り返し押して、受信チャンネルの欄を選ぶ。
- 7 ▲/▼で受信したいチャンネルの番号(例:C30)を選び、決定ボタンを押す。
- 8 手順4から7を繰り返して、チャンネルを合わせていく。
- 9 メニューボタンを押す。

BSやCSチューナーをつなぐ

BSデジタルやBSチューナー、デジタルCSチューナーをつなぐと(外部入力)本機でBSやデジタルCS放送を録画できます。また、BSデジタルおよびBSチューナー内蔵テレビとも接続できます。デジタルCS放送の受信には、デジタルCS放送局との受信契約が必要です。WOWOWを見るには受信契約が必要です。

本機は録画防止機能(コピーガード)に対応しています。BSデジタルやCSチューナーを本機に接続して番組を録画する場合、番組によっては録画することができません。

BSデジタルやCSチューナー、チューナー内蔵テレビの取扱説明書もあわせてご覧ください。

S映像コードを使うときは

メニューの「セットアップ」の「各種設定」で「映像入力1」を「S映像」にします(▶34ページ)。

ちょっと一言

- ソニー製BSデジタルチューナー内蔵テレビの付属AVマウスが本機に使えるときは、AVマウスを設定します。詳しくは、テレビの取扱説明書をご覧ください。
- BS出力端子のないBSチューナーやBSチューナー内蔵テレビとつなぐときは、チューナーやテレビの出力端子につなぎます。ただし、このときはBS放送の録画中にチューナーやテレビの電源を切ることができません。詳しくは、チューナーやテレビの取扱説明書をご覧ください。

ご注意

- 本機では、デジタル放送などの映像をデジタル録画できません。

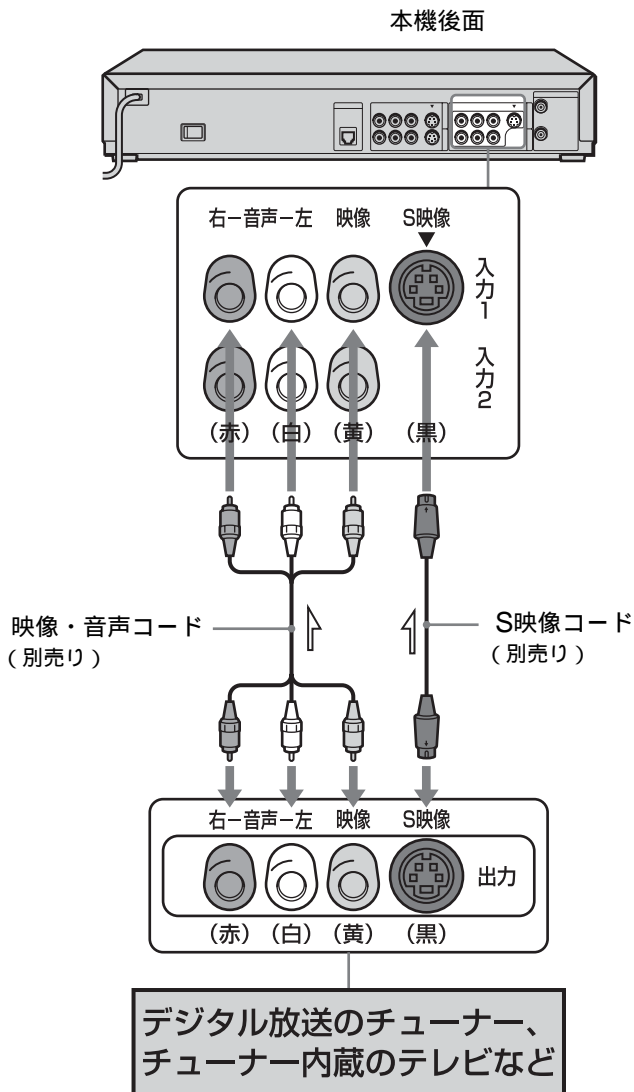

→ : 映像・音声信号の流れ

リモコンで各社のテレビを操作する

リモコン信号をお手持ちのテレビのメーカーに合わせて、本機のリモコンでテレビのチャンネルや音量、電源を操作できます。お買い上げ時はソニーの \square マーク付きテレビを操作できるように設定されています。

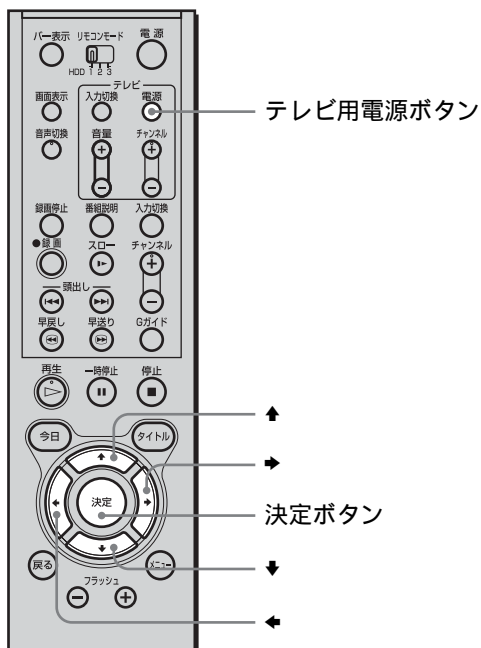

テレビのメーカー	①番目に押す	②番目に押す
ソニー (\square マーク付き)	決定ボタン	↓
ソニー (\square マーク無し) ^{*2}	→	↓
アイワ	↑	決定ボタン
NEC	→	←
三星 (SAMSUNG)	↑	↓
三洋電機1 ^{*1}	↓	↑
三洋電機2 ^{*1}	←	↓
シャープ1 ^{*1}	↓	決定ボタン
シャープ2 ^{*1}	←	→
東芝	決定ボタン	←
日本ビクター	↓	←
パイオニア ^{*2}	→	↑
日立製作所	決定ボタン	↑
富士通ゼネラル	→	決定ボタン
フナイ (PRECIOUS)	←	決定ボタン
松下電器1 ^{*1}	決定ボタン	→
松下電器2 ^{*1}	←	↑
三菱電機	↓	→

テレビ用電源ボタンを押しながら、次の表にしたがい、「①番目に押す」、「②番目に押す」の順にボタンを押す。

例：NECのテレビを使用するときは、テレビ用電源ボタンを押しながら、→、←の順に押してください。

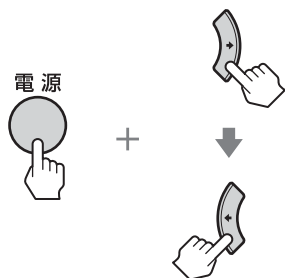

^{*1} 操作できないときは同じメーカーのもう1つの方法で設定してください。

^{*2} 入力切換ボタンは使えません。

ちょっと一言

- リモコンの乾電池を交換したときは、テレビのメーカー番号を合わせなおしてください。

ご注意

- テレビによっては、本機のリモコンで操作できない場合があります。

時計を合わせる

本機の機能を正しく使うには、時計を正しく合わせておく必要があります。時計は自動補正されます(▶▶30ページ)。

かんたん設定(▶▶14ページ)を行ったときは、時計合わせは済んでいるので、次の操作は必要ありません。



7
2,3,4,5,6

1
戻るボタン

1 メニューボタンを押す。
メニュー画面が出ます。

テレビ画面

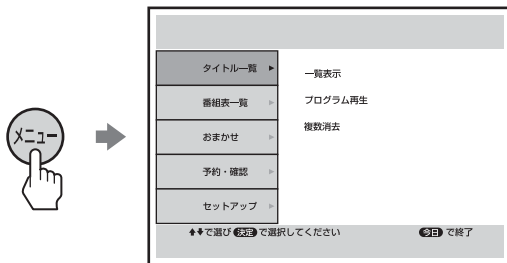

2

▲/▼で「セットアップ」を選び、決定ボタンを押す。
セットアップ画面が出ます。

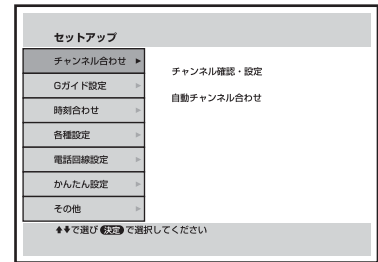
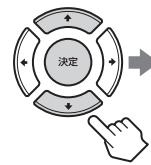

3

▲/▼で「時刻合わせ」を選び、決定ボタンを押す。

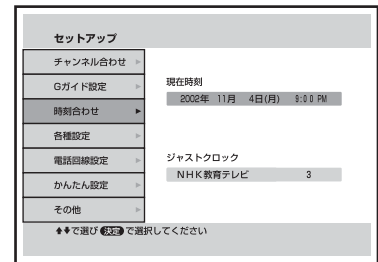
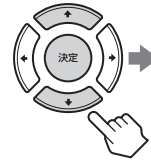

4

▲/▼で「現在時刻」を選び、決定ボタンを押す。

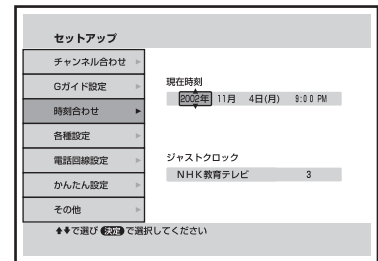
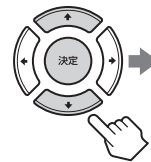

5

◀/▶で項目を選び、▲/▼で合わせる。
年、月、日、時、分を順に合わせていきます。

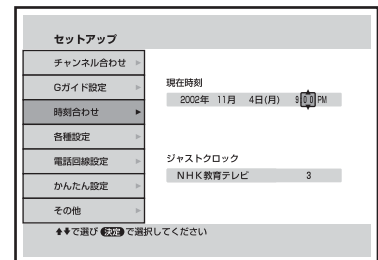
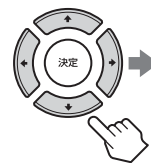

時計を合わせる(つづき)

6 時報と同時に決定ボタンを押す。
自動補正の設定をするには、「自動補正のチャンネルを確認する」(☞下)にしたがって設定します。

7 今日ボタンを押す。
メニュー画面が消えます。

1つ前の手順に戻るには

設定中に、戻るボタンを押します。

メニューで選ぶ項目を間違えたときは

メニューボタンを押します。メニュー画面に戻りません。その後、手順2からやりなおしてください。

ご注意

- 年、月、日、時、分が間違っていると、設定した日時に予約録画されません。

自動補正(ジャストクロック)のチャンネルを確認する

NHK教育テレビの正午の時報を読みとり、本機の時計を補正します(ただし、正午に時報が送信されない場合は、自動補正されません)。時計が3分以上ずれていると自動補正できませんので、あらかじめ時計を合わせておいてください。

かんたん設定(☞14ページ)を行った場合は、設定終了後に時計の自動補正を自動的に行います。

「時計を合わせる」(☞29ページ)の手順6のあと、つぎの手順にしたがってジャストクロックする放送局の確認をします。「時計を合わせる」の手順をとばしてジャストクロックの確認をしたいときは、「時計を合わせる」の手順1~3にしたがって、時刻合わせの画面を表示します。

1 ▲/▼で「NHK教育テレビ」を選び、決定ボタンを押す。

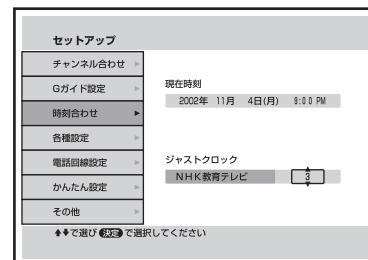
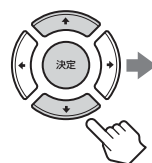

2 ▲/▼でNHK教育テレビの表示チャンネルに合わせ、決定ボタンを押す。

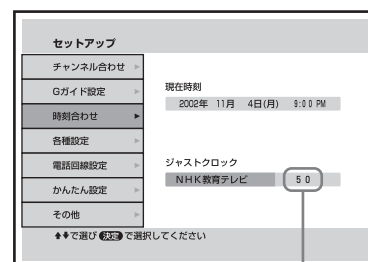
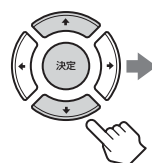

例:「NHK教育テレビ」の表示チャンネルが3チャンネルのときは、ここを「3」にする

3 今日ボタンを押す。
メニュー画面が消えます。

1つ前の手順に戻るには

設定中に、戻るボタンを押します。

ちょっと一言

- 正午の時報送信時に電源が切れている(本機の電源ランプが赤に点灯する)と自動補正が行われず。

ご注意

- 正午に時報を読みとるとき、次の場合は自動補正できません。
 - 本機の電源が入っている(本機の電源ランプが緑に点灯しているとき)
 - 録画中
 - 時計が3分以上ずれている
 - NHK教育テレビのチャンネルをとばしている
- スポーツなどの中継で、正午の時報が送信されないときは、自動補正できません。

Gガイドの設定を変える

かんたん設定で、お住まいの地域の正しい地域番号を入れてGガイドの設定をすると、番組表が使えるようになります。ここでは、番組表に放送局名とチャンネル番号のどちらで表示するかを選ぶ方法や、その他のGガイドに関する設定について説明します。
番組表の操作について詳しくは、「番組表とは」(42ページ)をご覧ください。

番組表(EPG)についてのご注意

- 番組表のデータは、特定の放送局から1日に数回送信されます。このため、「接続と準備」(6ページ)が終わってから番組表の受信が終了するまでに、1日程度かかることがあります。番組表の受信・更新中は、番組表は空欄になります。
- お住まいの地域や電波状況によっては、番組表を受信できない場合があります。また、気象条件などにより、番組表を受信・更新できないこともあります。これらの場合、番組表は空欄になります。
- 本機の日付と時刻が正しく設定されていないと、番組表を受信・更新できません。
- 放送局側の都合により、番組の内容や放送時間が変更になることがあります。本機での予約は、放送局側の都合による変更には対応できません。
- 引越した場合は、受信する放送局が同じであっても、最適な番組表のために必ず「接続と準備」(6ページ)をやりなおしてください。
- 番組表の受信中は、チャンネルを切り換えしないでください。番組表が正しく受信できなくなります。
- 番組表の送信については、89ページをご覧ください。

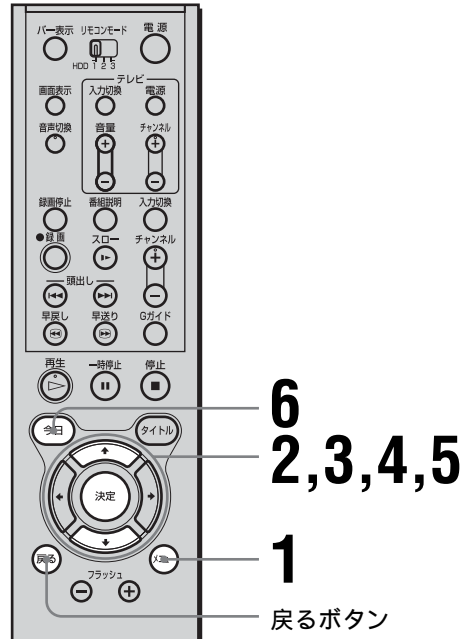

- 1 メニューボタンを押す。
メニュー画面が出ます。

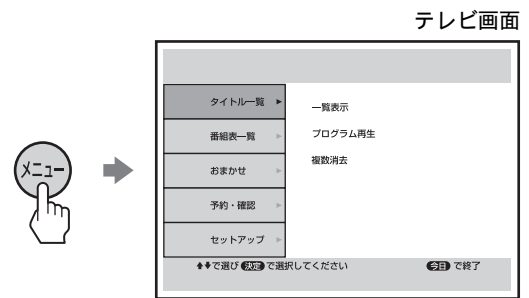

- 2 ▲/▼で「セットアップ」を選び、決定ボタンを押す。
セットアップ画面が出ます。

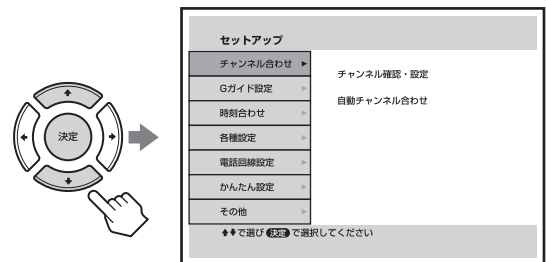

Gガイドの設定を変える(つづき)

3

▲/▼で「Gガイド設定」を選び、決定ボタンを押す。

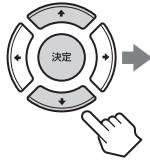

セットアップ	
チャンネル合わせ	お客様のたいたいまの地域番号
Gガイド設定	49 小田原
時刻合わせ	番号の変更はかんたん設定で行ってください。
各種設定	番組表取得チャンネル 10
電話回線設定	番組表取得時刻1 11:25 AM
かんたん設定	番組表取得時刻2 2:35 PM
その他	放送局表示 放送局名

▲/▼で選び **決定** で選択してください

4

▲/▼で設定したい項目を選び、決定ボタンを押す。

5

▲/▼で設定し、決定ボタンを押す。
たとえば、「放送局表示」を設定するときは、▲/▼で「放送局名」または「チャンネル」を選び、決定ボタンを押します。

6

今日ボタンを押す。
メニュー画面が消えます。

1つ前の手順に戻るには

設定中に、戻るボタンを押します。

メニューで選ぶ項目を間違えたときは

メニューボタンを押します。メニュー画面に戻ります。そのあと、手順2からやりなおしてください。

各設定の内容

番組表取得チャンネル

お住まいの地域の番組表データを送信している放送局(ホスト局)です。

かんたん設定を行うと自動的に設定されます。

番組表取得時刻1、番組表取得時刻2

お住まいの地域のホスト局が番組表データを送信する時刻のひとつです。

かんたん設定を行うと自動的に設定されます。

時刻を変更する前に、変更するかどうか確認するメッセージが表示されます。

	放送局の都合により 番組表取得時刻が変更になった時のみ 時刻を変更してください。 変更してもよろしいですか。	はい
		いいえ

放送局表示

番組表に放送局を表示する方法を選びます。

「放送局」または「チャンネル」から選びます。

ご注意

- 「番組表取得チャンネル」と「番組表取得時刻1」、「番組表取得時刻2」は、ホスト局の都合でデータを送信する放送局や時刻が変更になったとき以外には、手動で変更しないでください。誤って変更すると、番組表を取得できなくなります。その場合は、メニューの「セットアップ」から「かんたん設定」をやりなおします。詳しくは、テクニカルインフォメーションセンターへお問い合わせください(裏表紙)。

お買い上げ時の設定 を変える

画面表示や録画モードなどの設定を変えることができます。本機は、通常はお買い上げ時の設定で使えますが、編集するときや、他機とつないだときなどは、必要に応じて設定を変えてください。

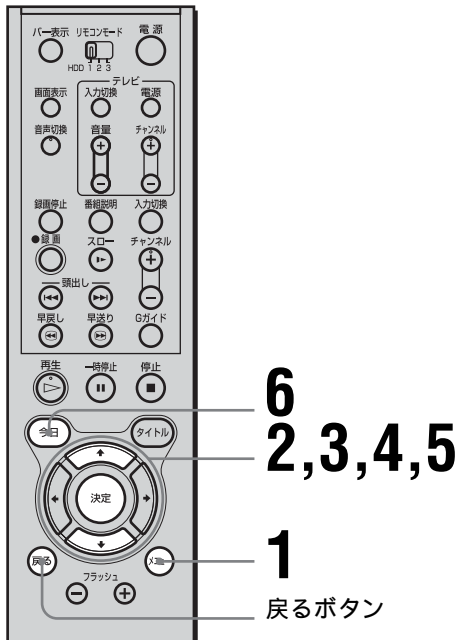

- 1 メニューボタンを押す。
メニュー画面が出ます。

テレビ画面

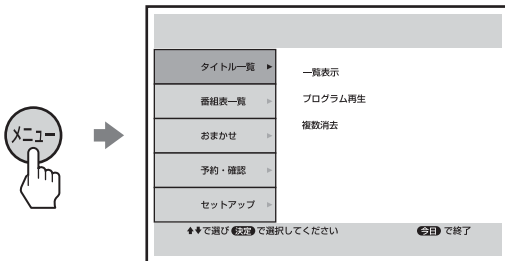

- 2 ▲/▼で「セットアップ」を選び、決定ボタンを押す。
セットアップ画面が出ます。

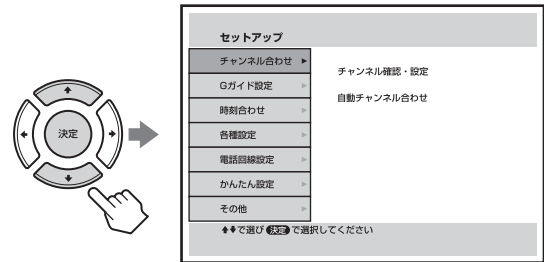

- 3 ▲/▼で「各種設定」を選び、決定ボタンを押す。

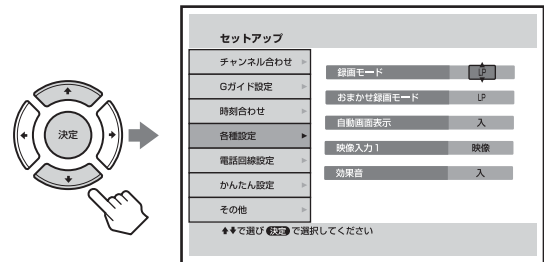

- 4 ▲/▼で設定したい項目を選び、決定ボタンを押す。

- 5 ▲/▼で設定し、決定ボタンを押す。
例えば、「録画モード」を設定するときは、▲/▼で「SP」または「LP」、「EP」を選び、決定ボタンを押します。

- 6 今日ボタンを押す。
メニュー画面が消えます。

1つ前の手順に戻るには
設定中に、戻るボタンを押します。

メニューで選ぶ項目を間違えたときは
メニューボタンを押します。メニュー画面に戻りません。その後、手順2からやりなおしてください。

お買い上げ時の設定を変える (つづき)

各設定の内容

はお買い上げ時の設定です。

各種設定

録画モード

SP	画質が一番優れている録画モード。たとえば、動きの多いスポーツなどを録画するとき設定する。
LP	標準の録画モード。たとえば、ドラマなどの映像を録画するとき設定する。
EP	長時間録画できる録画モード。たとえば、動きの少ないニュースなどを録画するとき設定する。

おまかせ録画モード

おまかせ・まる録( 52ページ)するときの録画モードを設定します。

SP	画質が一番優れている録画モード。たとえば、動きの多いスポーツなどを録画するとき設定する。
LP	標準の録画モード。たとえば、ドラマなどの映像を録画するとき設定する。
EP	長時間録画できる録画モード。たとえば、動きの少ないニュースなどを録画するとき設定する。

自動画面表示

入	再生や早送り再生などの操作表示や番組名などの表示(タイトルバー)が出る( 79ページ)。約5秒間出て消える。
切	操作表示や番組名などの表示(タイトルバー)が出ない。他機での録画時に操作表示を入れたくないときに設定する。





映像入力1

映像	入力1端子に映像・音声コードだけつないだときにこの位置にする。
S映像	入力1端子にS映像コードをつないだときにこの位置にする。

効果音





入	電源を入れたときや画面の操作を行うときに効果音が鳴る。
切	効果音が鳴らない。

その他の設定

録画や再生をしていないとき、またメニューやリストを画面に出していないときに、手順3で  /  で「その他」を選び、決定ボタンを押します。その後  /  でそれぞれの設定を選び、決定ボタンを押すと、次のような設定ができます。

工場出荷設定





かんたん設定や手動で行ったすべての設定を、工場出荷時の設定に戻します。チャンネル合わせやGガイド設定も取り消されます。また、番組表、予約の情報、録画したタイトルも消去されます。

工場出荷時の設定に戻すには、  /  で「OK」を選び、決定ボタンを押します。確認画面が表示されるので、  /  で「OK」を選び、決定ボタンを押します。

自動的に再起動しますので、工場出荷設定が終了するまで、しばらくお待ちください。工場出荷設定が終了すると、かんたん設定が始まりますので、設定をやりなおしてください( 14ページ)。

電話回線設定初期化

電話回線設定で行ったすべての設定を、工場出荷時の設定に戻します。電話回線設定について詳しくは、  別冊「カモン！マイキャスターサービス編」をご覧ください。

電話回線設定を初期化するには、  /  で「OK」を選び、決定ボタンを押します。確認画面が表示されるので、  /  で「OK」を選び、決定ボタンを押します。

ちょっと一言

- 工場出荷設定を行うと、録画したタイトルもすべて消去されます。残しておきたいタイトルはビデオテープなどにダビングしておくことをおすすめします。

とにかく 使ってみる

接続と準備を済ませると、本機を使用できるようになります。ここでは、本機でできる基本的な操作を体験してみましょう。

使いかたについて詳しくは、()内のページをご覧ください。

接続と準備が終わってから番組表を受信するまでに、1日程度かかることがあります。ここでは、番組表を使わずにできる操作について説明しています。

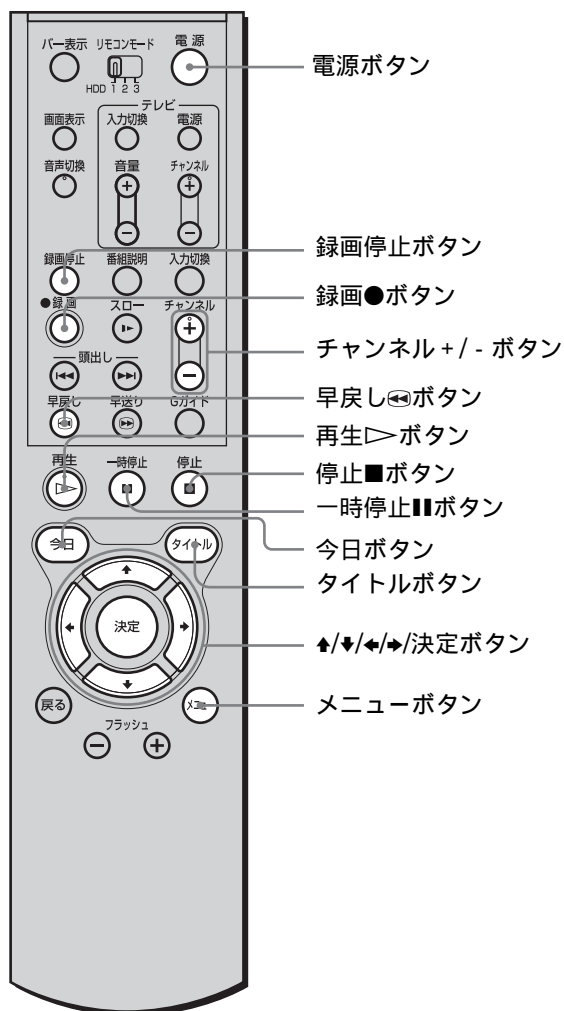

操作をはじめる前に

本機で操作する前に、次の準備をしましょう。

- 1 テレビの電源を入れてから、テレビを本機につないだ入力(「ビデオ」など)に切り換える。
- 2 電源ボタンを押して、本機の電源を入れる。
本機の電源ランプが赤色から緑色に変わります。



とにかく使ってみる

見ている場面を止めたり、さかのぼって見てみよう(75ページ)

放送中の番組を好きな場面で止めてみましょう。見逃した場面をさかのぼってもう一度見ることもできます。

場面を止めるには、止めたい場面で一時停止⏸ボタンを押す。
見ている場面で映像が止まります。



場面をさかのぼって見るには、早戻し◀ボタンを押す。
場面が10倍速で早戻しされます。



普通の再生に戻すには再生▶ボタンを押します。

放送中の場面に戻るには今日ボタンを押します。

見ている番組を録画してみよう

(▶ 56ページ)

さあ、録画をはじめましょう。

- 1 チャンネル + / - ボタンを押して、録画するチャンネルを選ぶ。



- 2 録画 ● ボタンを押す。
見ている番組の録画が始まります。



- 3 録画停止ボタンを押す。
録画が停止します。



メニュー画面を出してみよう

メニューを使うと、いろいろな画面を表示することができます。たとえば、録画した番組(タイトル)の一覧や、予約した番組の一覧などを見ることができます。

メニューボタンを押す。
メニュー画面が出ます。

メニュー画面

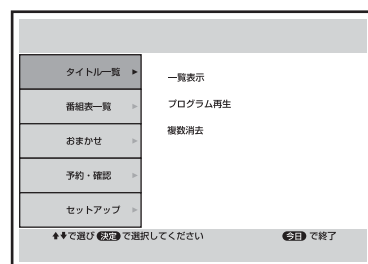

メニュー画面を消したいときは、今日ボタンを押してください。

再生してみよう(70ページ)

タイトル一覧画面(録画したタイトルが一覧で表示される画面)を出してみましょう。この画面を使うと、ハードディスクにたくさんのタイトルがあるときでも、見たいタイトルを簡単に探して、すぐに再生できます。

- 1 タイトルボタンを押す。
タイトル一覧画面が出ます。先ほど録画したタイトルが、一覧の上に表示されています。



- 2 上下でタイトルを選び、決定ボタンを押す。
サブメニュー画面が出ます。



- 3 上下で「再生」を選び、決定ボタンを押す。
再生が始まります。



選んだタイトルの再生が終わると自動的に再生一時停止します。再生を止めたいときは、停止■ボタンを押します。

見終わったタイトルを消去してみよう(82ページ)

ここでは、タイトルを消去する一番簡単な方法について説明します。もし、録画したタイトルを消去したくないときは、この操作は行わないでください。

- 1 タイトルボタンを押す。
タイトル一覧画面が出ます。
- 2 上下でタイトルを選び、決定ボタンを押す。
サブメニュー画面が出ます。

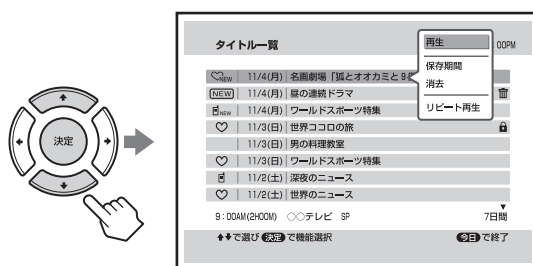

- 3 上下で「消去」を選び、決定ボタンを押す。
消去するかどうかを確認する画面が出ます。

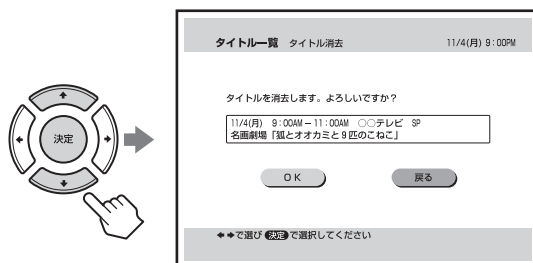

- 4 左右で「OK」を選ぶ。
消去をやめるときは、「戻る」を選び、決定ボタンを押します。

- 5 決定ボタンを押す。
タイトル一覧画面からタイトルが消え、ハードディスクから消去されました。



タイトル一覧画面を閉じたいときは、今日ボタンを押します。

タイマー予約してみよう(☞58ページ)

録画したい番組の予約を設定してみましょう。
本機では、いろいろな予約の方法がありますが、
ここでは録画する番組の日時とチャンネルを設定
する方法について説明します。

- 1 メニューボタンを押す。
メニュー画面が出ます。

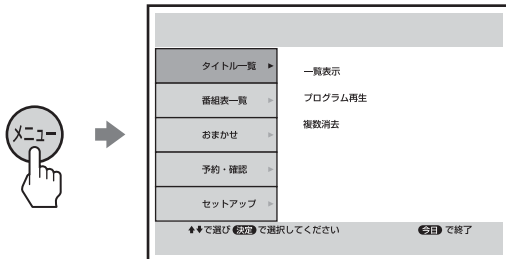

- 2 ▲/▼で「予約・確認」を選び、決定ボタンを押す。

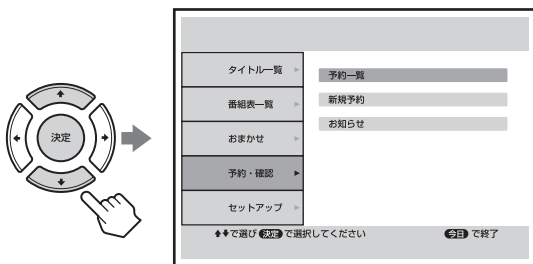

- 3 ▲/▼で「新規予約」を選び、決定ボタンを押す。
録画予約設定画面が出ます。

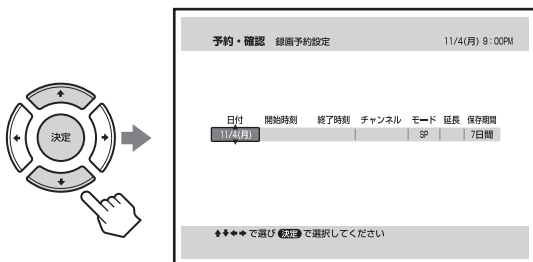

- 4 ◀/▶で項目を選び、▲/▼で設定する。
各項目の詳しい設定方法は☞58ページ
で説明しています。



- 5 設定が終わったら、決定ボタンを押す。
確認のために、予約内容が出ます。

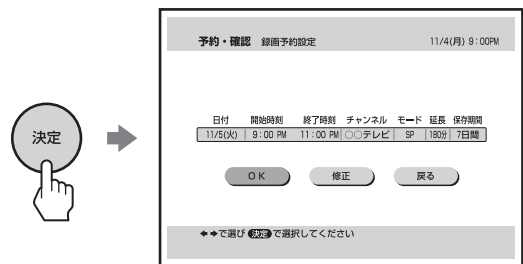

- 6 ◀/▶で「OK」を選ぶ。
予約をやめるときは、「戻る」を選びま
す。

- 7 決定ボタンを押す。
予約・確認画面に、設定した予約が表示
されます。



この後、電源の入/切にかかわらず、設定
した時間に予約録画が始まります。録画
中に電源を切っても、録画に影響はあり
ません。

録る・予約する

ここでは、テレビ画面に表示される番組表を使ってできる録画や予約、また番組表を使わない録画や予約について説明します。番組表を使うと、チャンネル別、時刻別、ジャンル別に番組を表示したり、出演者やあらすじなどの詳しい番組情報を見ることができます。キーワードや時刻を指定して番組を探すこともできます。

本機では電源の入/切にかかわらず予約録画が始まります。また、録画中に電源を切っても、録画に影響はありません。



番組表(EPG)についてのご注意

- 番組表のデータは、特定の放送局から1日に数回送信されます。このため、「接続と準備」(6 ページ)が終わってから番組表の受信が終了するまでに、1日程度かかることがあります。番組表の受信・更新中は、番組表は空欄になります。
- お住まいの地域や電波状況によっては、番組表を受信できない場合があります。また、気象条件などにより、番組表を受信・更新できないこともあります。これらの場合、番組表は空欄になります。
- 本機の日付と時刻が正しく設定されていないと、番組表を受信・更新できません。
- 放送局側の都合により、番組の内容や放送時間が変更になることがあります。本機での予約は、放送局側の都合による変更には対応できません。
- 引越した場合は、受信する放送局が同じであっても、最適な番組表のために必ず「接続と準備」(6 ページ)をやりなおしてください。
- 番組表の受信中は、チャンネルを切り換えないでください。番組表が正しく受信できなくなります。
- 番組表の送信については、 89 ページをご覧ください。

番組表から選んで録る

ここでは、番組表を表示させ、番組表から番組を選んで予約するしかたについて説明します。各番組表の見かたについては「番組表の画面説明」(43 ~ 46 ページ)をご覧ください。番組表で予約したい番組を選ぶと、選んだ番組の日時と放送局を自動的に予約設定します。

本機では電源の入/切にかかわらず予約録画が始まります。また、録画中に電源を切っても、録画に影響はありません。

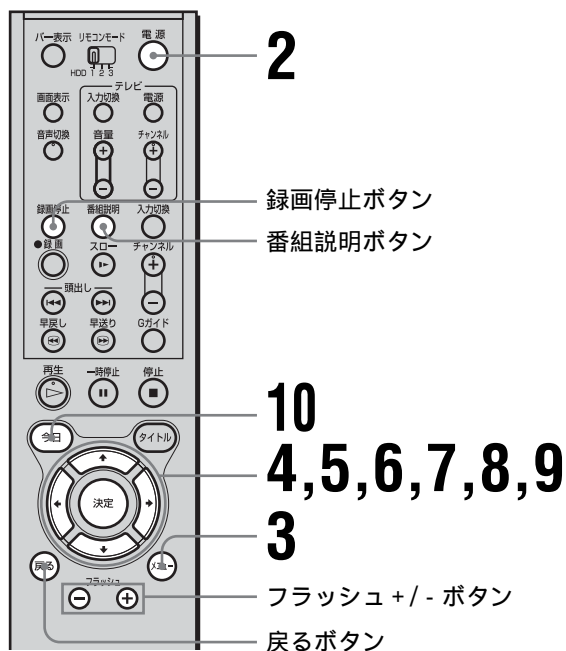

- 1 テレビの電源を入れてから、本機をつないだ入力(「ビデオ」など)に切り換える。
- 2 電源ボタンを押して、本機の電源を入れる。

番組表から選んで録る(つづき)

3

メニューボタンを押す。
メニュー画面が出ます。

テレビ画面

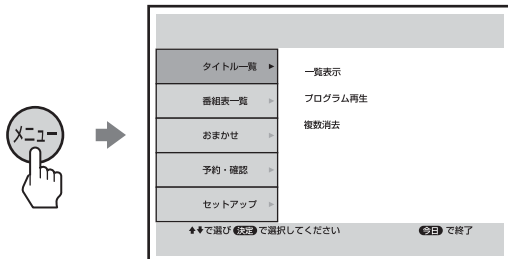

4

▲/▼で「番組表一覧」を選び、決定ボタンを押す。

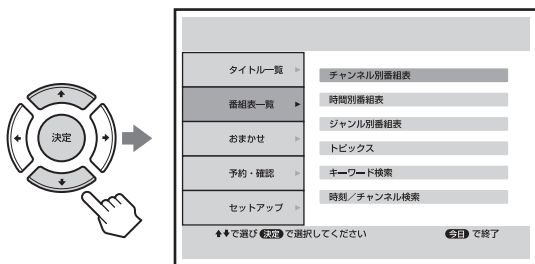

5

▲/▼で番組表の種類を選び、決定ボタンを押す。

選んだ番組表が出ます。

▲/▼/◀/▶で番組表の中を移動できます。フラッシュ+/- ボタンでページを切り換えられます。各番組表での操作について詳しくは「番組表の画面説明」(▶ 43~46ページ)をご覧ください。



別の番組表を表示するには
手順5で別の番組表を選びます。

番組表が出ないときは
「番組表を受信できないときは」(▶ 42ページ)をご覧ください。

6

▲/▼/◀/▶で録画したい番組を選ぶ。



7

決定ボタンを押す。
サブメニュー画面が出ます。



8

▲/▼で「録画予約」を選び、決定ボタンを押す。

予約内容(番組名、日付、録画開始・終了時刻、放送局名またはチャンネル番号、録画モード)が出ます。

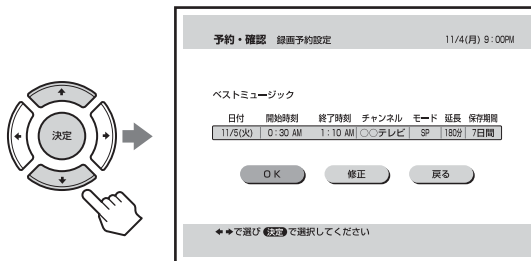

予約内容を変更するには
毎日や毎週の予約設定や、録画モード(SP/LP/EP)、延長、保存期間を変更できます。「番組表で予約を変更する」(▶ 50ページ)の手順3に進んでください。

9

◀/▶で「OK」を選び、決定ボタンを押す。

予約完了画面が表示され、自動的に番組表に戻ります。

予約した番組は、番組表に⓪が表示され、録画が始まると●(赤丸)が表示されます。

本体の録画ランプは、録画中は赤色に点灯します。

決定ボタンを押したあとに警告メッセージが表示されたときは
本機は、ハードディスクの残量や予約の重なりを確認し、録画できない可能性があるためメッセージを表示します。画面の指示にしたがってください。詳しくは、 64ページをご覧ください。

10





今日ボタンを押す。
番組表が閉じます。
番組表を表示する前のチャンネルに戻ります。

電源の入/切にかかわらず予約録画は始まりませんが、本機で別の操作をしないときは、電源を切ってください。電源が入っているときに予約録画が始まると、録画が終わっても電源は自動で切れません。録画中に電源を切っても録画に影響はありません。











予約を途中で取り消すには

戻るボタンを押します。番組表に戻ります。

番組の詳しい情報を見るには

番組表で、/で情報を見たい番組を選び、番組説明ボタンを押します。番組の詳しい情報が表示されます。/で画面をスクロールできます。番組説明ボタンを押すと、元の画面に戻ります。

番組表で予約を取り消すには



- 1 番組表を表示する。
- 2 //で予約を設定した番組()を選び、決定ボタンを押す。
サブメニュー画面が出ます。
- 3 /で「録画予約」を選び、決定ボタンを押す。
予約内容が出ます。
- 4 /で「消去」を選び、決定ボタンを押す。
予約消去画面が出ます。
- 5 /で「OK」を選び、決定ボタンを押す。

予約録画中に録画を止めるには

録画停止ボタンを押します。停止ボタンを押しても録画停止しません。

録画中にチャンネルを切り換えるときは

チャンネルを切り換えるかどうか確認するメッセージが表示されます。

/で「はい」を選んで決定ボタンを押すとチャンネルが切り換わり、実行中の録画が停止します。「いいえ」を選ぶと録画は続行され、チャンネルは切り換わりません。

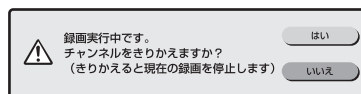

予約録画が始まるときは

設定した予約録画が始まる前に、予約録画を実行するかどうか確認するメッセージが表示されます。「はい」を選んで決定ボタンを押すと、予約録画を実行する準備が始まります。



「いいえ」を選ぶと、予約録画は実行されません。





本体の録画ランプが赤色で点滅しているときは

ハードディスクがいっぱいです。不要なタイトル(録画した番組)や予約を消去してください( 60、82ページ)。

ちょっと一言

- 現在放送されている番組を選んで予約の設定をすると、すぐに録画が始まります。番組が終了すると録画停止になります。
- 手順8でサブメニュー画面の「選局」を選ぶと、手順6で選択した番組の放送局の現在放送中の画面に切り換わります。番組が放送中のときは、選択した番組を見ることができます。
- 予約した番組は、予約・確認画面で確認できます( 60ページ)。録画したタイトルは、タイトル一覧画面から再生できます( 70ページ)。
- 番組表に表示されない先の日時の番組は、タイマーで予約できます( 58ページ)。

ご注意



- 番組表での予約は、番組の放送時間の変更には対応できません。したがって、スポーツ中継の延長などで放送時間が変わっても、設定された時間どおりに録画されます。延長が予想される場合には、録画時間をあらかじめ延長しておくことをおすすめします( 50ページ)。
- 放送局側の都合により、番組の内容が変更になることがあります。
- 予約があっても、他の番組を録画中は予約録画は実行されません。
- 予約を設定したあとに、日付や録画パターンと録画開始・終了時刻、放送局名(チャンネル番号)の変更はできません。一度予約を取り消してから、新たに番組表またはタイマー予約で設定をしておいてください( 58、60ページ)。

番組表から選んで録る(つづき)

番組表とは

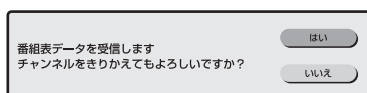
番組表(EPG)とは、番組表のデータを送信している放送局(ホスト局)(➡89ページ)からデータを受信して、新聞や雑誌のテレビ欄に掲載されている番組表をテレビ画面に表示したものです。本機は、1日に数回ホスト局からこのデータを受信して、常に更新された番組表(EPG)を表示します。番組表データの受信時には、ホスト局にチャンネルが切り換わりします。チャンネルが切り換わる前に、チャンネルを切り換えるかどうか確認するメッセージが表示されますので、ご利用の状況に合わせて番組表のデータを受信しないように選ぶことができます。番組表データを受信しないと、その回の番組表が更新されませんが、次のデータ受信時に更新を行います。



番組表データの受信中は、画面にが表示されません。データ受信が終わると、は自動的に消えます。

番組表には次の種類があります。

チャンネル別番組表 (➡43ページ)

時刻別番組表 (➡44ページ)

ジャンル別番組表 (➡45ページ)

トピックス (➡46ページ)

ちょっと一言

- Gガイドボタンを押すと、時刻別番組表を表示することができます。
- チャンネルをとばすように設定したチャンネルは(➡24ページ)、番組表に表示されません。
- 番組表に表示する放送局を、放送局名またはチャンネル番号のどちらで表示するか選べます(➡31ページ)。
- CATV独自の番組は、番組表には表示されません。ただし、CATVのVHF/UHF放送を本機で受信しているときは、地上波の番組表を受信できる場合があります。ご利用のCATV局で番組表(EPG)が受信できるかどうかについては、CATV局にお問い合わせください。

- BSやBSデジタル、CS放送の番組は、番組表には表示されません。CATV受信している場合でも表示されません。
- 放送大学の番組は、番組表には表示されません。
- 番組表のデータの受信時刻と予約録画や録画が重なったときは、録画が優先されます。

ご注意

- 詳しい情報のない番組もあります。
- 番組表が正しく受信されていても、放送局の都合により番組が変更されることがあります。

番組表を受信できないときは

番組表のデータが受信できない、または更新されないときは、以下の原因が考えられます。必要に応じて設定や接続などを正しくやりなおしてください。

アンテナ線や電源コードを正しくつないでいない。
→ アンテナ線や電源コードを正しくつなぎなおす(「接続と準備」の「準備3: アンテナとテレビにつなぐ」➡9ページ、「接続と準備」の「準備5: 電源コードをつなぐ」➡14ページ)。

地域番号や受信チャンネルが正しく設定されていない。

「接続と準備」の「準備7: チャンネルの設定を確認する」(➡21ページ)でチャンネルの設定を確認し、正しく設定されていないときは、メニューの「セットアップ」から「かんたん設定」をやりなおす(➡14ページ)。

時刻が正しく設定されていない。

→ メニューの「セットアップ」から「時刻合わせ」をやりなおす(➡29ページ)。

かんたん設定をしてから1日以上たっていない。

→ 番組表のデータを受信するまで1日以上かかる場合がある。1日以上たってから、番組表の受信を確認する。

番組表を受信する放送局または時刻を手動で変更した。

→ 番組表を受信する放送局と時刻の変更は、放送局などの都合で変更となったとき以外は行わない。メニューの「セットアップ」から「かんたん設定」をやりなおす(➡14ページ)。

ちょっと一言

- 設定や接続をやりなおしてから番組表を正しく受信するまでに1日程度かかることがあります。

番組表の画面説明

各番組表(チャンネル別、時刻別、ジャンル別、トピックス)の見かたや使いかたについて説明します。

チャンネル別番組表

チャンネル別に約2日分のすべての番組を見ることができます。3日目から約8日目までは一部の番組が表示されます。

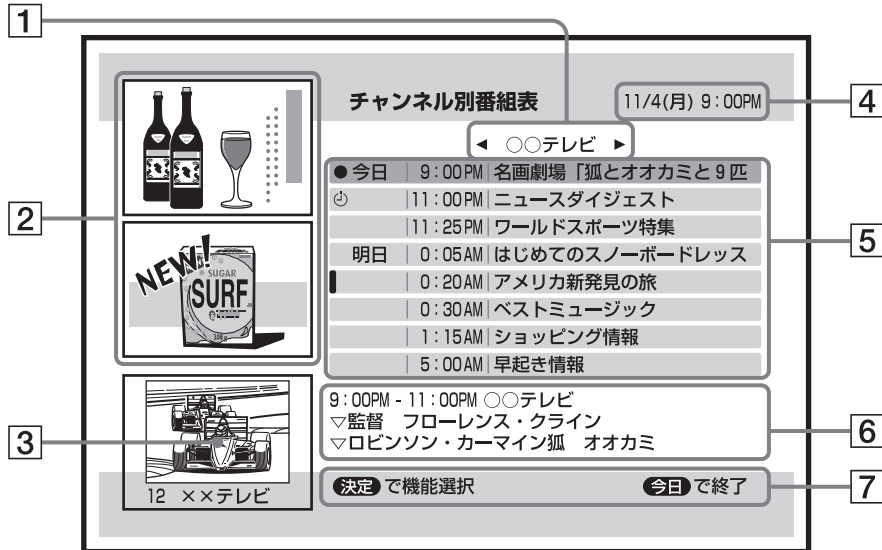

1 放送局名(またはチャンネル番号)欄

◀/▶で、番組表に表示したい放送局名(またはチャンネル番号)を選べます。

2 パネル広告画面

頭出し◀◀ボタンでパネル広告の説明を表示できます(説明のないパネル広告もあります)。▲/▼を押すと別のパネル広告を表示できます。頭出し▶▶ボタンを押すと日時と番組名の表示に戻ります。◀/▶でもパネル広告の説明が見られます。

3 番組画面

番組表を表示するときに選んでいた放送局の番組の画面です。本機の入力端子につないだ機器(CATVやBS、CSチューナーなど)からの映像を録画中は(▶▶64ページ) ●(赤丸)が表示されます。おまかせ・まる録で録画中は(▶▶52ページ) ♡が表示されます。

4 現在日時

5 放送開始日時と番組名

放送局名(またはチャンネル番号)欄の放送局で放送予定の番組が表示されます。▲/▼でカーソルを移動したり、画面をスクロールしたりできます。フラッシュ+/- ボタンで画面のページを切り換えられます。

6 番組説明

カーソルで選んでいる番組の説明が表示されます。リモコンの番組説明ボタンを押すと、さらに詳しい説明が見られます。

7 操作ガイド

画面の操作のしかたが表示されます。

ちょっと一言

- 以下のアイコンが表示されます。
 - ⊙: 予約が設定されている番組
 - (赤丸): 録画中の番組(3または5に表示)
 - ⊖(赤線): 同じ時間に他の放送局の番組が録画中の場合
 - ⊖(オレンジ線): 同じ時間に他の放送局の番組が録画予約されている場合
 - ♡: おまかせ・まる録(▶▶52ページ)で録画中の番組(3に表示)
- 番組表のデータを送信している放送局(ホスト局▶▶89ページ)が、最初に表示されます。
 - 例)関東地方のとき
TBS → NHK総合 → NHK教育 → 日本テレビ → フジテレビ → ...

ご注意

- チャンネル+/- ボタンでチャンネルは選べません。
- 3日目以降の日時を指定したときは、放送予定の一部の番組が表示されます。

番組表から選んで録る(つづき)

時刻別番組表

時刻別に約2日分の番組を見ることができます。



1 時刻欄

◀/▶で番組表に表示したい時刻を選べます。

2 パネル広告画面

頭出し◀◀ボタンでパネル広告の説明を表示できます(説明のないパネル広告もあります)。▲/▼を押すと別のパネル広告を表示できます。頭出し▶▶ボタンを押すと日時と番組名の表示に戻ります。◀/▶でもパネル広告の説明が見られます。

3 番組画面

番組表を表示するときに選んでいた放送局の番組の画面です。本機の入力端子につないだ機器(CATVやBS、CSチューナーなど)からの映像を録画中は(▶▶64ページ) ●(赤丸)が表示されます。おまかせ・まる録で録画中は(▶▶52ページ) ♡が表示されます。

4 現在日時

5 放送局名(またはチャンネル番号)と番組名

時刻欄の時間に放送予定の番組と放送局のテキスト広告が表示されます。▲/▼でカーソルを移動したり、画面をスクロールしたりできます。フラッシュ+/- ボタンで画面のページを切り換えられます。

6 番組説明

カーソルで選んでいる番組の説明が表示されます。リモコンの番組説明ボタンを押すと、さらに詳しい説明が見られます。

7 操作ガイド

画面の操作のしかたが表示されます。

ちょっと一言

- 以下のアイコンが表示されます。
 - ☉: 予約が設定されている番組
 - (赤丸): 録画中の番組(▶▶3または▶▶5に表示)
 - Ⓜ(赤線): 同じ時間に他の放送局の番組が録画中の場合
 - Ⓜ(オレンジ線): 同じ時間に他の放送局の番組が録画予約されている場合
 - ♡: おまかせ・まる録(▶▶52ページ)で録画中の番組(▶▶3に表示)
- 短い番組(15分間の番組など)は表示されないことがあります。すべての番組を表示したいときは、チャンネル別番組表をお使いください。
- 番組表のデータを送信している放送局(ホスト局▶▶89ページ)が、一番上に表示されます。

ご注意

- 現在より前の時刻の番組表は見ることができません。

ジャンル別番組表

ジャンル別に約8日分の番組を見ることができます。
各ジャンルの番組は、さらにサブジャンルに分かれています(53ページ)。

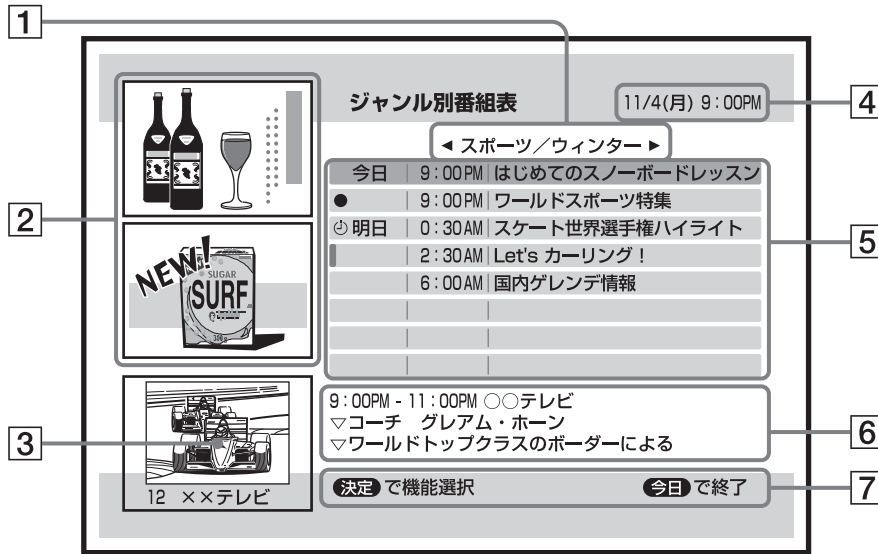

1 ジャンル欄

◀/▶で、番組表に表示したいジャンルを選べます。
ドラマ → スポーツ → 音楽 → パラエティ → 映画
選んだジャンルをさらにサブジャンルに分けられます。

2 パネル広告画面

頭出し◀◀ボタンでパネル広告の説明を表示できます(説明のないパネル広告もあります)。
▲/▼を押すと別のパネル広告を表示できます。
頭出し▶▶ボタンを押すと日時と番組名の表示に戻ります。◀/▶でもパネル広告の説明が見られます。

3 番組画面

番組表を表示するときに選んでいた放送局の番組の画面です。
本機の入力端子につないだ機器(CATVやBS、CSチューナーなど)からの映像を録画中は(64ページ) ●(赤丸)が表示されます。おまかせ・まる録で録画中は(52ページ) ♡が表示されます。

4 現在日時

5 放送開始日時と番組名

ジャンル欄で選んだジャンルで、放送予定の番組が表示されます。
▲/▼でカーソルを移動したり、画面をスクロールしたりできます。フラッシュ+/- ボタンで画面のページを切り換えられます。

6 番組説明

カーソルで選んでいる番組の説明が表示されます。リモコンの番組説明ボタンを押すと、さらに詳しい説明が見られます。

7 操作ガイド

画面の操作のしかたが表示されます。

サブジャンルを選ぶには

- 1 ◀/▶でジャンルを選んだあとに決定ボタンを押す。サブメニュー画面が出ます。
- 2 ▲/▼で「サブジャンル選択」を選んで決定ボタンを押す。サブジャンル選択画面が出ます。
- 3 ▲/▼でサブジャンルを選んで決定ボタンを押す。画面が変わり、選んだサブジャンルの番組が表示されます。

ちょっと一言

- 以下のアイコンが表示されます。
 - ☉: 予約が設定されている番組
 - (赤丸): 録画中の番組(3または5に表示)
 - Ⓚ(赤線): 同じ時間に他の放送局の番組が録画中の場合
 - Ⓚ(オレンジ線): 同じ時間に他の放送局の番組が録画予約されている場合
 - ♡: おまかせ・まる録(52ページ)で録画中の番組(3に表示)

ご注意

- ジャンル別番組表には、表示されない番組もあります。
- 番組情報の状況により、サブジャンルを選択しても放送予定の番組が表示されない場合があります。

番組表から選んで録る(つづき)

トピックス

放送局からのお知らせや、便利な情報などを見ることができます。



1 トピックス欄

◀/▶で、番組表に表示したいトピックスの内容を選べます。

2 パネル広告画面

頭出し◀◀ボタンでパネル広告の説明を表示できます(説明のないパネル広告もあります)。▲/▼を押すと別のパネル広告を表示できます。頭出し▶▶ボタンを押すとトピックスの表示に戻ります。◀/▶でもパネル広告の説明が見られます。

3 番組画面

番組表を表示するときに選んでいた放送局の番組の画面です。
本機の入力端子につないだ機器(CATVやBS、CSチューナーなど)からの映像を録画中は(▶64ページ) ●(赤丸)が表示されます。おまかせ●まる録で録画中は(▶52ページ) ♡が表示されます。

4 現在日時

5 お知らせと情報

トピックス欄で選んだ内容に合った、放送局からのお知らせや便利な情報などが表示されます。

6 お知らせ/情報説明

カーソルで選んでいるお知らせや情報の説明が表示されます。リモコンの番組説明ボタンまたは決定ボタンを押すと、さらに詳しい説明が見られます。

7 操作ガイド

画面の操作のしかたが表示されます。

ご注意

- トピックスに記載される情報は、予告なしで変更されることがあります。
- トピックス画面からの録画予約や検索はできません。

番組表から録りたい番組を探す

キーワードを使って、録りたい番組を探せます。指定したキーワードが番組名や番組情報に含まれている番組を検索して表示します。
また、時刻や放送局を指定して番組を探すこともできます。

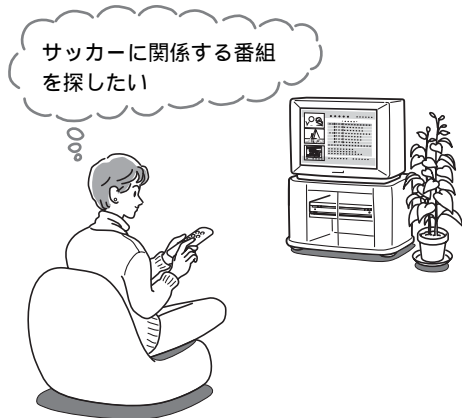

キーワードを使って番組を探す

あらかじめ登録されているキーワードを使って、録りたい番組を簡単に探せます。

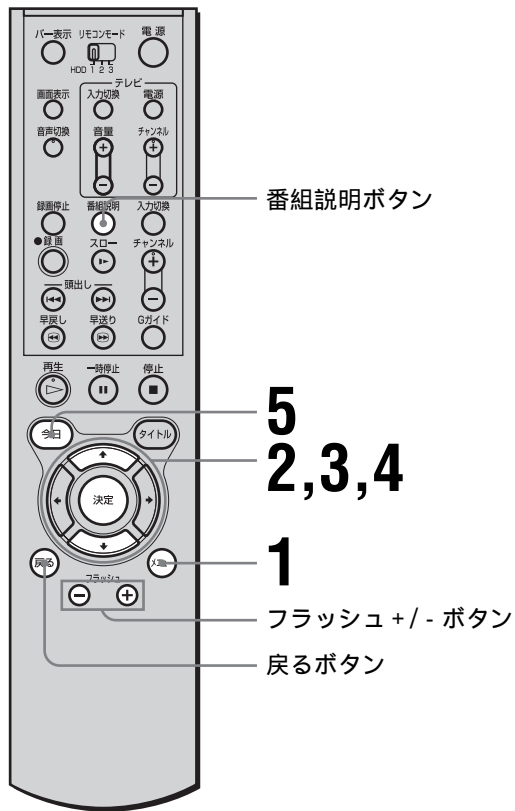

録る・予約する

- 1 メニューボタンを押す。
メニュー画面が出ます。

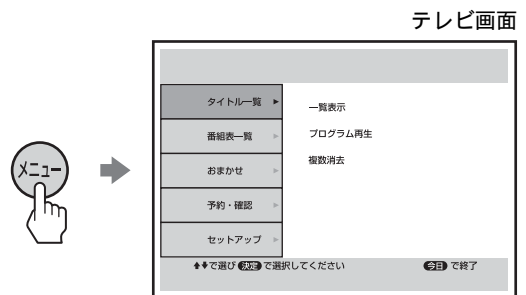

- 2 ▲/▼で「番組表一覧」を選び、決定ボタンを押す。

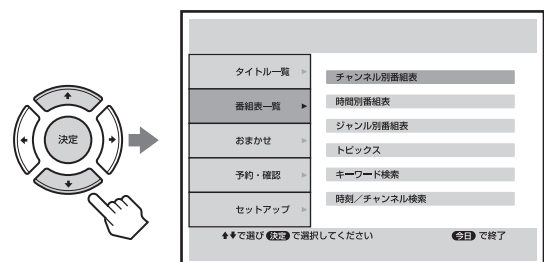

次のページにつづく

番組表から録りたい番組を探す (つづき)

3 ▲/▼で「キーワード検索」を選び、決定ボタンを押す。

キーワード一覧画面が出ます。

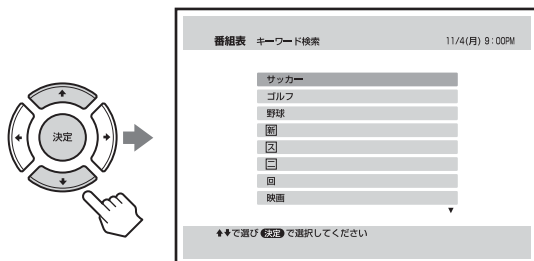

4 ▲/▼でキーワードを選び、決定ボタンを押す。

検索結果画面に、選んだキーワードで検索された番組が表示されます。キーワードを含んだ番組がないときは、キーワード一覧画面に戻ります。

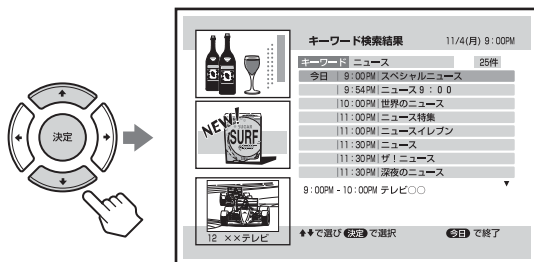

キーワードについて詳しくは「おまかせ・まる録」(▶52ページ)をご覧ください。

5 今日ボタンを押す。
番組表が閉じます。

番組の詳しい情報を見るには

▲/▼で情報を見たい番組を選び、番組説明ボタンを押します。番組の詳しい情報が表示されます。▲/▼で画面がスクロールします。戻るボタンを押すと、元の画面に戻ります。

ちょっと一言

- 検索結果画面で番組を選んで決定ボタンを押すと、番組を予約できます(▶40ページ)。
- キーワードがダウンロードされて変更されることがあります。その場合、キーワード検索が正しく行われなことがあります。番組表が更新されてから検索しなおしてください。
- フラッシュ+/- ボタンでキーワード検索画面のページを切り換えられます。

時刻やチャンネルを使って番組を探す

時刻やチャンネル(放送局)を指定して、録りたい番組を簡単に探せます。

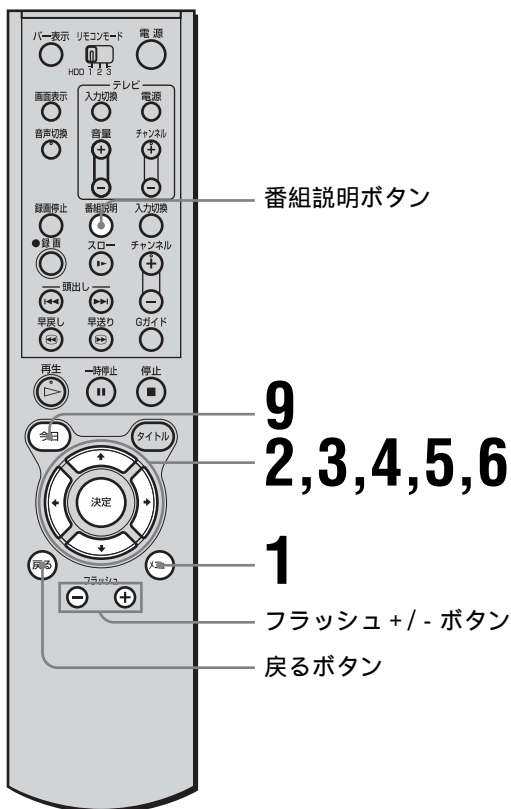

1 メニューボタンを押します。
メニュー画面が出ます。

テレビ画面

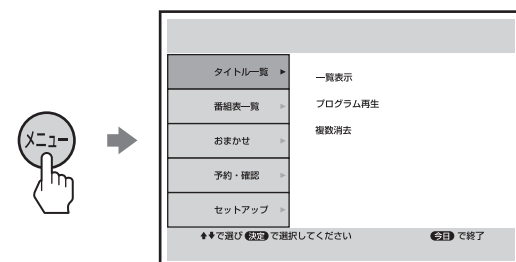

4

◀/▶で「修正」を選び、決定ボタンを押す。
録画予約修正画面が出ます。

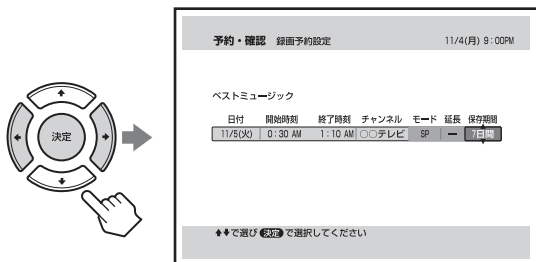

5

◀/▶で変更したい項目を選び、▲/▼で変更する。

録画パターンを変更するには(最初に予約を設定するときのみ)

- 1 ▶/◀で日付欄を選ぶ。
- 2 ▲/▼で録画パターンを選ぶ。
▼を押すたびに、次のように切り換わりません。
番組の放送される日付 → 毎日 → 月-土
→ 月-金 → 毎(番組の放送曜日)

録画モードを変更するには

- 1 ▶/◀でモード欄を選ぶ。
- 2 ▲/▼で録画モード(「SP」, 「LP」, 「EP」)を選ぶ。

録画時間を延長するには

- 1 ▶/◀で延長欄を選ぶ。
- 2 ▲/▼で延長したい時間を選ぶ。
▲を押すたびに、次のように分単位で切り換わります。
-(延長なし)→30分→60分→120分→180分

保存期間を設定するには

- 1 ▶/◀で保存期間欄を選ぶ。
- 2 ▲/▼で「1日」または「7日」, 「🔒(プロテクト)」を選ぶ。

6

決定ボタンを押す。
変更した予約内容が表示されます。

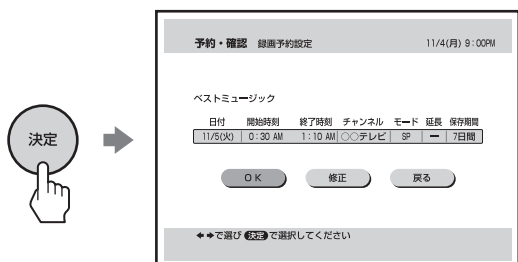

7

◀/▶で「OK」を選び、決定ボタンを押す。
予約完了画面が表示され、自動的に番組表に戻ります。

予約した番組は番組表に📺が表示されます。
録画が始まると●(赤丸)が表示されます。
本体の録画ランプは、録画中は赤色に点灯します。

- 決定ボタンを押したあとに警告メッセージが表示されたときは
本機は、ハードディスクの残量や予約の重なりを確認し、録画できない可能性があるときとメッセージを表示します。画面の指示にしたがってください。詳しくは、📖64ページをご覧ください。

8

今日ボタンを押す。
メニュー画面が閉じます。

予約変更を途中でやめるには

戻るボタンを押します。番組表に戻ります。

録画中に裏番組を見るには

テレビの入力を「テレビ」に切り換えて、テレビのチャンネルを選びます。録画に影響はありません。

録画を止めるには

録画停止ボタンを押します。停止■ボタンを押しても録画停止しません。

録画中に他のタイトルを再生するには

番組を録画中にタイトルボタンでタイトル一覧画面を表示します。▲/▼でタイトルを選び、再生▷ボタンを押します。

本体の録画ランプが赤色で点滅しているときは

ハードディスクがいっぱいです。不要なタイトル(録画した番組)や予約を消去してください(📖60、82ページ)。

番組表で予約を変更する(つづき)

ちょっと一言

- 番組表で設定した予約の変更や確認は、予約・確認画面でもできます(➡60ページ)。
- 予約した番組の録画中でも、録画を停止したり、予約を延長することができます。
- 毎日などの録画パターンを設定した番組は、「月-金」、「毎(木)」のように録画パターンが予約確認画面に表示されます。

ご注意

- 予約を設定したあとに、日付や録画パターンと録画開始・終了時刻、放送局名(チャンネル番号)の変更はできません。一度予約を取り消してから、新たに番組表またはタイマー予約で設定をしておこなってください(➡58、60ページ)。
- 録画パターンを「毎日」、「月-土」、「月-金」、「毎(番組の放送曜日)」にした場合は、元の1回だけの予約に戻せません。一度予約を取り消してから、新たに予約を設定してください。
- 予約があっても、他の番組を録画中は予約録画は実行されません。
- 毎日などの録画パターンを設定した番組は、他の予約が重なっている日は録画が実行されません。「予約一覧」のタイトルに、予約が重なっていることをお知らせする📧がつきます。

番組を自動的に録る

(おまかせ・まる録)

おまかせ・まる録とは、番組表の中から、キーワード、時間帯、ジャンル、サブジャンルに合った番組を検索し、自動的に録画することができる機能です。外出中や夜中などに、自動的に番組が録れて便利です。

おまかせ一覧には、「かんたん設定」で入れたジャンルがあらかじめ設定されています。



他の予約と重なったときは録画されません。また、録画されてもハードディスクの残量が足りなくなると、おまかせ・まる録で録画されたタイトルが自動的に消去されます。

キーワード・ジャンルについて

おまかせ・まる録を設定するとき、録画したい番組のキーワードやジャンルを選びます。ジャンルからさらにサブジャンル(ジャンルを細かく分類したもの)が選べます。本機には、あらかじめ以下のキーワード、ジャンルおよびサブジャンルが設定されています。

キーワード一覧表

キーワード	録画する番組
サッカー	サッカーの試合や情報番組
ゴルフ	ゴルフのトーナメントや情報番組
野球	野球の試合や情報番組
新	ドラマやバラエティ番組などの第1回目の放送
ス	ステレオ放送が多い連続ドラマ
二	二か国語放送の海外ドラマや洋画
回	放送回数がつく連続ドラマ全般
映画	映画や映画の情報番組
ライブ	音楽などのライブ番組全般
音楽	音楽番組、音楽の情報番組
ゲスト	バラエティ番組やトーク番組など、ゲストが登場する番組
!	番組情報に!マークのついている番組、特にバラエティ番組
スペシャル	番組情報に「スペシャル」がついているドラマやバラエティ番組
特別	番組情報に「特別」がついているドラマやバラエティ番組
料理	料理番組や料理コーナーのあるバラエティ番組
ニュース	ニュース番組全般
N	ニュース番組全般
ラグビー	ラグビーの試合や情報番組
マラソン	マラソンのレースや情報番組
温泉	温泉に関する番組
ワイン	ワインに関する番組
味覚	味覚に関する番組
鍋	鍋を取り上げた番組
クリスマス	クリスマスを取り上げた番組

ジャンル/サブジャンル一覧表(2002年10月現在)

ジャンル	サブジャンル
ドラマ	一般ドラマ 時代劇 海外ドラマ その他
スポーツ	野球 サッカー ゴルフ 相撲 陸上競技 バレーボール テニス その他球技 ウィンター モーター 水泳 格闘技 公営競技 国際大会 その他
音楽	国内ポップス 海外ポップス クラシック ジャズ 演歌・歌謡曲 コンサート ランキング カラオケ キッズ バラエティ その他
バラエティ	クイズ お笑い その他
映画	邦画 洋画 その他

番組を自動的に録る(つづき)

ちょっと一言

- あらかじめ設定されているキーワードを電話回線を使って更新するサービスを定期的に行っています。このサービスを受けるには、カモン！マイキャスターサービスのユーザー登録が必要です。ユーザー登録について詳しくは、別冊「カモン！マイキャスターサービス編」をご覧ください。サービスの内容や、更新されるキーワードについて詳しくは、「カモン！マイキャスター」
<http://www.jp.sonymstyle.com/mycaster/>をご覧ください。

ご注意

- 番組情報の状況により、おまかせ・まる録でサブジャンルの設定をしても、録画が実行されない場合があります。

おまかせ・まる録を設定する

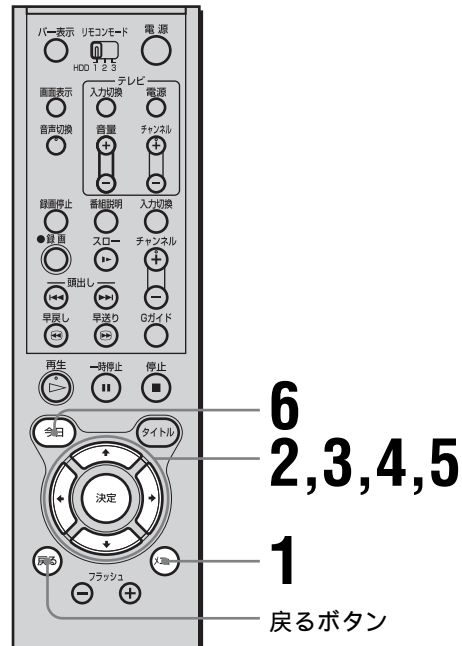

- 1 メニューボタンを押す。
メニュー画面が出ます。

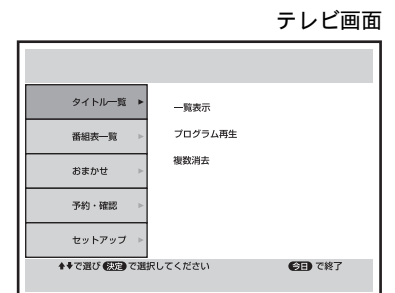

- 2 ▲/▼で「おまかせ」を選び、決定ボタンを押す。

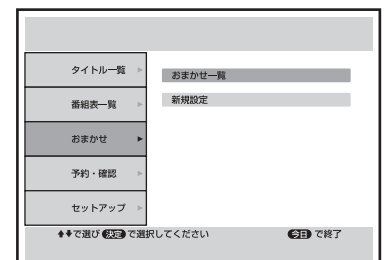
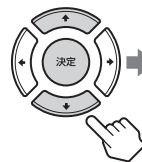

3

▲/▼で「新規設定」を選び、決定ボタンを押す。
録画設定画面が出ます。



4

▲/▼でおまかせ・まる録する番組の条件を設定する。

ジャンルを設定するには

- 1 ▲/▼で「ジャンル」を選び、決定ボタンを押す。
- 2 ▲/▼で用意されているジャンルの中から選び、決定ボタンを押す。
ジャンルを設定しないときは、「(指定なし)」を選びます。

サブジャンルを設定するには(ジャンルを設定したときのみ)

- 1 ▲/▼で「サブジャンル」を選び、決定ボタンを押す。
- 2 ▲/▼で用意されているサブジャンルの中から選び、決定ボタンを押す。
サブジャンルを設定しないときは、「(全て)」を選びます。

キーワードを設定するには

- 1 ▲/▼で「キーワード」を選び、決定ボタンを押す。
- 2 ▲/▼であらかじめ登録されているキーワードの中から選び、決定ボタンを押す。
キーワードを設定しないときは、「(指定なし)」を選びます。

時間帯を設定するには

- 1 ▲/▼で「時間帯」を選び、決定ボタンを押す。
- 2 ▲/▼で用意されている時間帯の中から選び、決定ボタンを押す。
時間帯を設定しないときは、「(指定なし)」を選びます。

5

▲/▼で「設定登録」を選び、決定ボタンを押す。
おまかせ一覧表示画面が出ます。

6

今日ボタンを押す。
おまかせ一覧表示画面が閉じます。
次の番組表データの受信が終わってから、おまかせ・まる録が始まります。

設定をやりなおすには

戻るボタンを押します。

おまかせ・まる録の録画モードを設定するには

メニューの「セットアップ」から「各種設定」の「おまかせ録画モード」で選びます(▶▶34ページ)。

おまかせ・まる録で録画したタイトルを保護するには

おまかせ・まる録で録画されたタイトルは、ハードディスクの残量が足りなくなると、自動的に消去されます。自動で消去されないようにするには、タイトルを保護する設定をします(プロテクト設定)。詳しくは、「タイトルの保存期間を設定する」(▶▶80ページ)をご覧ください。

おまかせ設定の内容を確認するには

手順3で「おまかせ一覧」を選び、決定ボタンを押すと、おまかせ・まる録の設定が一覧表示されます。

おまかせ設定の内容を変更するには

一度設定したおまかせ・まる録の設定を変更することができます。

- 1 手順3で「おまかせ一覧」を選び、決定ボタンを押す。
- 2 ▲/▼で変更したいおまかせ設定を選び、決定ボタンを押す。
サブメニュー画面が出ます。
- 3 ▲/▼で「設定変更」を選び、決定ボタンを押す。
- 4 手順4~6にしたがって、変更したい項目を設定する。

番組を自動的に録る(つづき)

おまかせ設定の内容を削除するには

- 1 手順3で「おまかせ一覧」を選び、決定ボタンを押す。
- 2 ▲/▼で削除したいおまかせ設定を選び、決定ボタンを押す。
サブメニュー画面が出ます。
- 3 ▲/▼で「設定削除」を選び、決定ボタンを押す。
- 4 ◀/▶で「OK」を選び、決定ボタンを押す。
設定が削除されます。

おまかせ・まる録が始まるときは

設定したおまかせ・まる録が始まる前に、録画を実行するかどうか確認するメッセージが表示されます。

「はい」を選んで決定ボタンを押すと、おまかせ・まる録を実行する準備が始まります。

「いいえ」を選ぶと、おまかせ・まる録は実行されません。

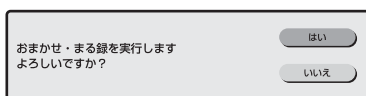

ちょっと一言

- おまかせ・まる録で録画したタイトルは、他の予約との重なりやハードディスクの残量不足で自動消去されることがあるため、予約・確認画面には表示されません(➡63ページ)。
- おまかせ・まる録で録画したタイトルは、タイトル一覧画面では「♡」が付きます(➡72ページ)。
- おまかせ・まる録される番組の時間帯が重なったときは、おまかせ一覧の番号が若いおまかせ設定の番組が優先されます。
- おまかせ設定の内容を変更・削除しても、しばらく変更・削除したおまかせ・まる録が行われることがあります(最長8日間)。新しい設定のおまかせ・まる録が行われないことがあるので、確実に録画したいときは番組表からの予約録画(➡39ページ)をおすすめします。
- かんたん設定の「おまかせ・まる録設定」でジャンルを設定すると、自動的にいくつかのキーワードやサブジャンル、時間帯が「おまかせ一覧」に設定されます。後から設定を変更することもできます(➡54ページ)。

ご注意

- おまかせ・まる録は、その他の録画(予約録画、外出先からの@予約録画など)と重なったときは録画されません。

リモコンで録る

テレビで見ている番組を簡単に録画できます。番組表に表示されている番組を録画するときは、番組が終了するまで録画します。番組表に表示されていない番組は1時間録画します。

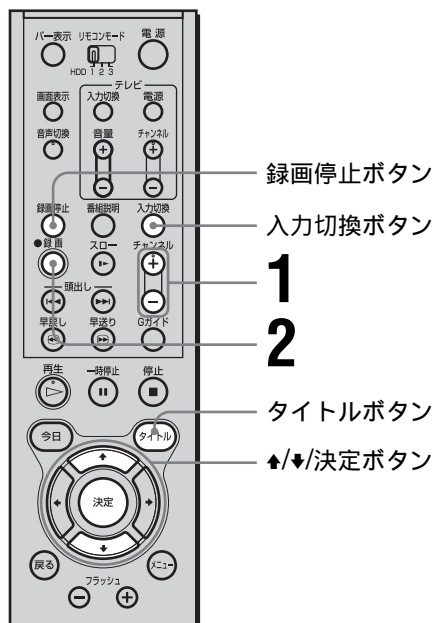

- 1 チャンネル+/- ボタンを押して、録画するチャンネルを選ぶ。
+ ボタンを押すたびに、次のように切り換わります。

VHF/UHFチャンネル → 入力1 → 入力2

本機の入力端子につないだ機器(CATVやBS、CSチューナーなど➡64ページ)から録画するには「入力1」または「入力2」を選びます。入力切替ボタンも使えます。

- 2 録画●ボタンを押す。
録画が始まり、本体の録画ランプが赤色に点灯します。
録画中に、本機の電源を切っても、録画に影響はありません。

録画モードを設定するには

メニューの「セットアップ」の「各種設定」の「録画モード」で選んでください。(➡34ページ)

録画中に裏番組を見るには

テレビの入力を「テレビ」に切り換えて、テレビのチャンネルを選びます。録画に影響はありません。

録画を止めるには

録画停止ボタンを押します。停止ボタンを押しても録画停止しません。

録画を延長するには

録画中に、もう一度録画●ボタンを押します。録画を延長する時間を30分、60分、120分、180分から選びます。録画の延長は繰り返し行えますが、延長する時間は常に元の録画終了予定時間からの時間です。ただし、本機の入力端子につないだ機器からの録画は延長できません(➡67ページ)。

録画中に他のタイトルを再生するには

番組を録画中に、タイトルボタンを押してタイトル一覧画面を表示します。▲/▼でタイトルを選び、決定ボタンを押します。

録画中にチャンネルを切り換えるときは

チャンネルを切り換えるかどうか確認するメッセージが表示されます。

▲/▼で「はい」を選んで決定ボタンを押すとチャンネルが切り換わり、実行中の録画が停止します。「いいえ」を選ぶと録画は続行され、チャンネルは切り換わりません。

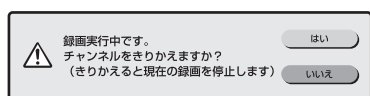

本体の録画ランプが赤色で点滅しているときは

ハードディスクがいっぱいです。不要なタイトル(録画した番組)や予約を消去してください(➡60、82ページ)。

ちょっと一言

- 録画モードが「SP」に設定されているときは、番組の途中で録画●ボタンを押して録画を始めても、最大30分前までの映像が同じタイトルに入ります。
- 他の録画予約と時間が重なっているときは、画面に重複予約確認メッセージが表示されます(➡64ページ)。画面にしたがって、重なっている録画予約を消去してください。ただし、本機の入力端子につないだ機器からの録画の場合は、メッセージは表示されません。録画予約が取り消され、入力端子につないだ機器からの録画が実行されず(➡67ページ)。
- リモコンの録画●ボタンを押した時に容量不足のため録画を実行できないことがあります(➡64ページ)。
- プロ野球中継などで前の番組が延長されたときは、予定されていた番組終了時間で録画が停止します。番組の最後まで録画したいときは、もう一度録画●ボタンを押して、録画を延長してください。

ご注意

- 録画は録画停止ボタンで録画停止するまで行われます。また、次の場合も録画停止になります。
 - ハードディスクがいっぱいになったとき
 - 番組が終了するとき(番組が番組表に表示されている場合)
 - 録画●ボタンを押してから、録画時間が1時間を超えたとき(番組が番組表に表示されていない場合)
 - 本機の入力端子につないだ機器から録画していて(➡26ページ)録画●ボタンを押してから、録画時間が12時間を超えたとき
- 録画中は、録画を一時停止できません。
- 録画●ボタンを押してから録画の準備ができるまで、録画モードに応じて数秒かかります。その間、録画されません。
- 映像信号がないときは、画面に「録画できません」と表示され、録画できません。
- 録画したタイトルや予約でハードディスクがいっぱいときは、録画できません。不要なタイトルや予約を消去してください。

タイマーで予約する

2週間先までの番組や、毎日または毎週の番組を予約できます。

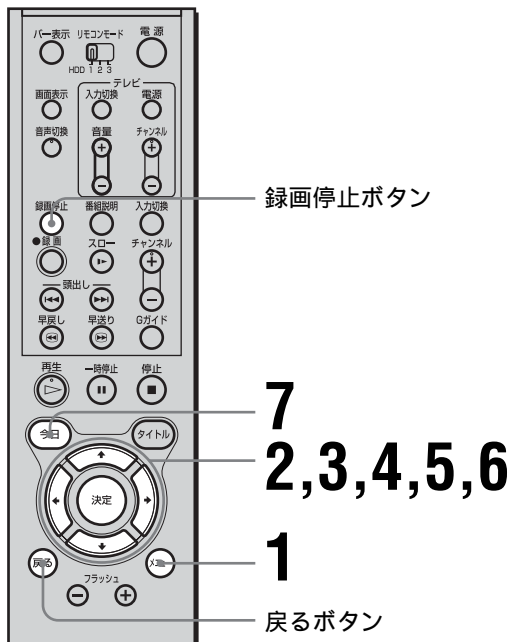

録画停止ボタン

7
2,3,4,5,6

1
戻るボタン

- 1 メニューボタンを押す。
メニュー画面が出ます。

テレビ画面

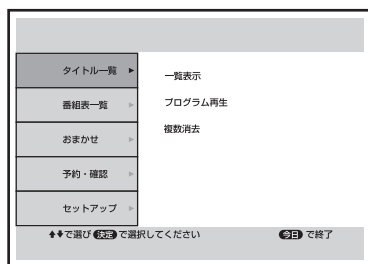

- 2 ▲/▼で「予約・確認」を選び、決定ボタンを押す。

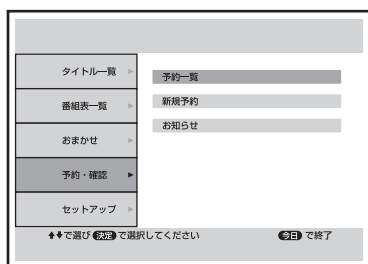
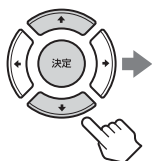

- 3 ▲/▼で「新規予約」を選び、決定ボタンを押す。
新規予約設定画面が出ます。

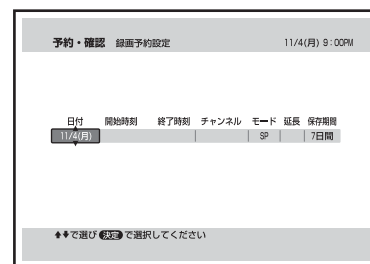
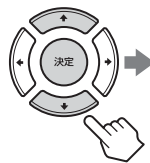

- 4 ▲/▼で項目を選び、▲/▼で設定する。
下線の内容が初期設定です。

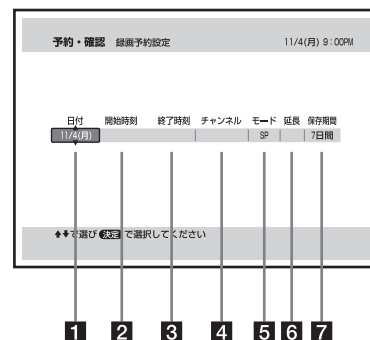
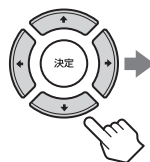

- 1 ▲/▼で日付を選び、▶を押す。
毎日または毎週同じ番組を予約するときは、▼で選びます。

例)
11/4(今日) → 毎日 → 月-土 → 月-金 → 毎(月)
→ → 毎(日) → 11/18(2週間先の日)
→ → 11/4(今日)

間違えたときは
◀で前の項目に戻ります。

- 2 ▲/▼で開始時刻を選び、▶を押す。
- 3 ▲/▼で終了時刻を選び、▶を押す。
- 4 ▲/▼でチャンネル番号を選び、▶を押す。
▲を押すたびに次のように切り換わります。
VHF/UHFチャンネル → 入力1 → 入力2
本機の入力端子につないだ機器(CATVやBS、CSチューナーなど)を予約するには「入力1」または「入力2」を選びます。

5 ▲/▼で録画モード (SP/LP/EP) を選び、▶を押す。
▲を押すたびに次のように切り換わります。
SP → LP → EP

6 ▲/▼で録画延長時間を選び、▶を押す。
▲を押すたびに、次のように分単位で切り換わります。
(延長なし) → 30分 → 60分 → 120分 → 180分

7 ▲/▼で保存期間を選び、▶を押す。
▲を押すたびに、次のように切り換わります。
1日 → 7日 → ㊦ (プロテクト)

5

決定ボタンを押す。
予約内容が出ます。

6

◀/▶で「OK」を選び、決定ボタンを押す。

予約完了画面が表示され、自動的に予約・確認画面に戻ります。予約・確認画面について詳しくは、「予約一覧の画面説明」(▶62ページ)をご覧ください。

本体の録画ランプは、録画中は赤色に点灯します。

続けて予約するときは
手順3～6を繰り返します。

決定ボタンを押したあとに警告メッセージが表示されたときは

本機は、ハードディスクの残量や予約の重なりを確認し、録画できない可能性があるときメッセージを表示します。画面の指示にしたがってください。詳しくは、▶64ページをご覧ください。

7

今日ボタンを押す。
メニュー画面が閉じます。

電源の入/切にかかわらず予約録画は始まりますが、本機で別の操作をしないときは、電源を切ってください。電源が入っているときに予約録画が始まると、録画が終わっても電源は自動で切れません。録画中に電源を切っても録画に影響はありません。

予約を途中で取り消すには

手順6で、戻るボタンを押します。メニュー画面に戻ります。

予約を確認・変更・取り消すには

「予約を確認する・変更する・取り消す」(▶60ページ)をご覧ください。

予約録画中に録画を止めるには

録画停止ボタンを押します。停止■ボタンを押しても録画停止しません。

録画中にチャンネルを切り換えるときは

チャンネルを切り換えるかどうか確認するメッセージが表示されます。

▲/▼で「はい」を選んで決定ボタンを押すとチャンネルが切り換わり、実行中の録画が停止します。「いいえ」を選ぶと録画は続行され、チャンネルは切り換わりません。

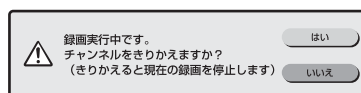

予約録画が始まるときは

設定した予約録画が始まる前に、予約録画を実行するかどうか確認するメッセージが表示されます。

「はい」を選んで決定ボタンを押すと、予約録画を実行する準備が始まります。

「いいえ」を選ぶと、予約録画は実行されません。



本体の録画ランプが赤色で点滅しているときは

ハードディスクがいっぱいです。不要なタイトル(録画した番組)や予約を消去してください(▶60、82ページ)。

ちょっと一言

- 次の日にまたがる番組は、開始する日付はそのまま終了時刻を合わせます。終了時刻は自動的に次の日に設定されます。

ご注意

- ひとつの予約に、12時間を越える録画時間を設定することはできません。

予約を確認する・変更する・取り消す

予約・確認画面を使って、予約の確認、変更、取り消しができます。

予約・確認画面には、番組表からの予約、タイマー予約、外出先からの予約(④録画予約 別冊「カモン!マイキャスター サービス編」)の内容が表示されます。

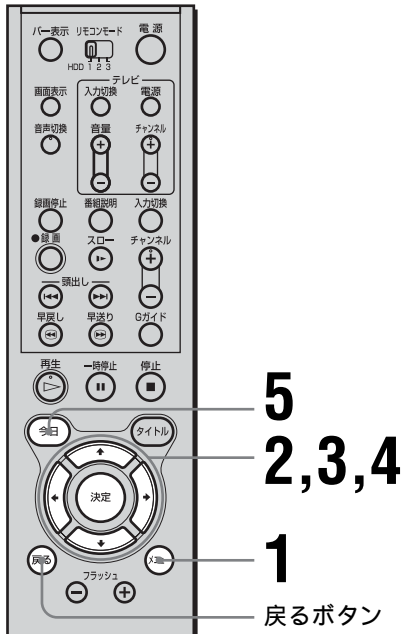

1 メニューボタンを押す。
メニュー画面が出ます。

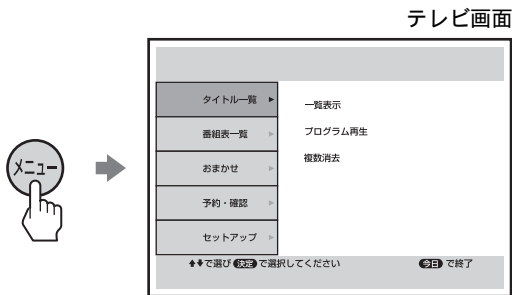

2 \uparrow/\downarrow で「予約・確認」を選び、決定ボタンを押す。

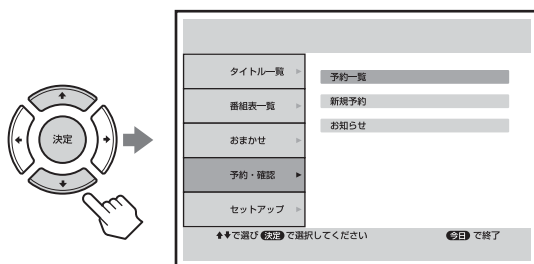

3 \uparrow/\downarrow で「予約一覧」を選び、決定ボタンを押す。

予約一覧が出ます。

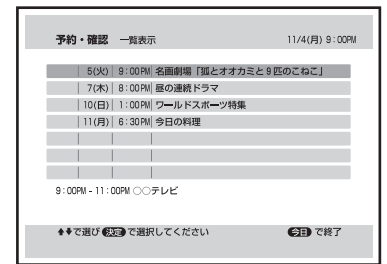
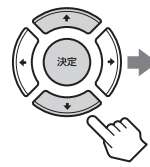

4 予約を確認するには
予約した番組が表示されています。予約内容を確認してください。

予約を変更するには
1 \uparrow/\downarrow で予約を変更したい番組を選び、決定ボタンを押す。

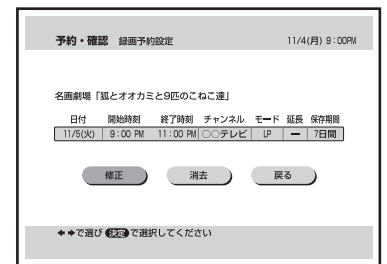
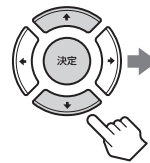

2 \leftarrow/\rightarrow で「修正」を選び、決定ボタンを押す。

3 \leftarrow/\rightarrow で録画モードまたは延長、保存期間を選び、 \uparrow/\downarrow で変更する。

4 決定ボタンを押す。

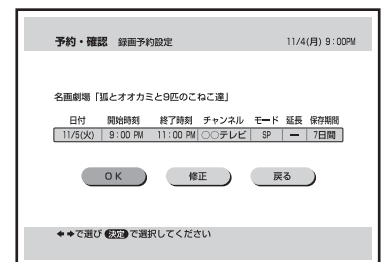

- 5** ◀/▶で「OK」を選び、決定ボタンを押す。
決定を押したあとに警告メッセージが表示されたときは
本機は、ハードディスクの残量や予約の重なりを確認し、録画できない可能性がある」とメッセージを表示します。画面の指示にしたがってください。詳しくは、 64ページをご覧ください。

• 予約を取り消すには

- 1** ▲/▼で予約を取り消す番組を選び、決定ボタンを押す。

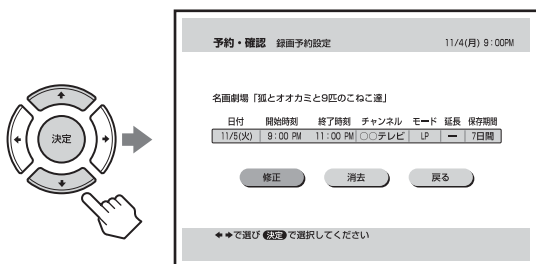

- 2** ◀/▶で「消去」を選び、決定ボタンを押す。

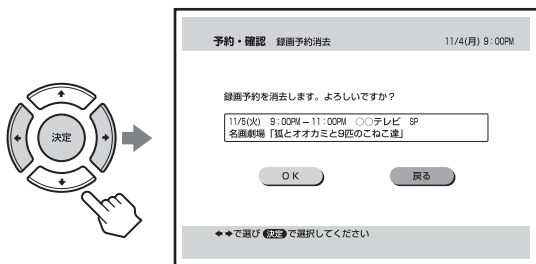

- 3** ◀/▶で「OK」を選び、決定ボタンを押す。

続けて別の予約を確認、変更、取り消すときは、手順4を繰り返します。

5

今日ボタンを押す。
メニュー画面が閉じます。

予約の変更を途中で取り消すには

戻るボタンを押します。予約・確認画面に戻ります。

本体の録画ランプが赤色で点滅しているときは

ハードディスクがいっぱいです。不要なタイトル(録画した番組)や予約を消去してください( 60、82ページ)。

ちょっと一言

- 予約した番組の録画中でも、録画を停止したり、手順4で予約を延長することができます。
- 録画モード、録画の延長、保存期間以外の項目を変更するときは、予約を取り消してから、新しく予約を設定しなおしてください。

ご注意

- 一方の予約の終了時刻と、もう一方の予約の開始時刻が同じとき、先に始まる予約の最後の数秒間が録画されません。

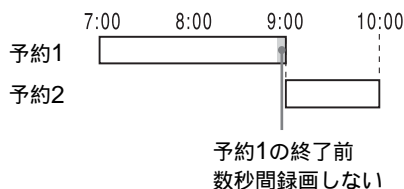

予約を確認する・変更する・ 取り消す(つづき)

予約一覧の画面説明

予約設定されている番組を一覧表示します。

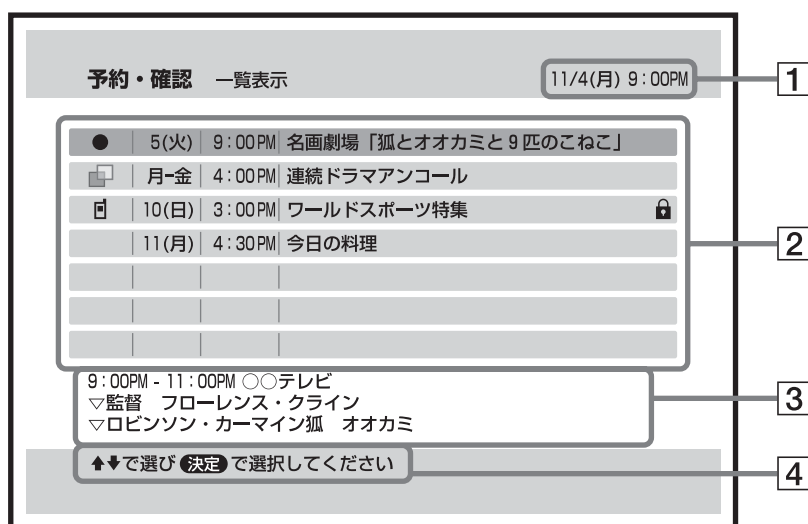

1 現在日時

2 録画開始日時

予約設定した番組が表示されます。

▲/▼でカーソルを移動したり、画面をスクロールしたりできます。

3 番組説明

カーソルで選んでいる番組の説明が表示されます。

4 操作ガイド

画面の操作のしかたが表示されます。

ちょっと一言

• 以下のアイコンが表示されます。

●(赤丸): 録画中の番組

🔒: 保護(プロテクト)されている番組

📁: 外出先から@録画予約した番組(別冊「カモン! マイキャスター サービス編」)

📅: 他の番組の録画予約が重なっている、毎日などの録画パターンを設定した番組

• 毎日などの録画パターンを設定した番組は、「月-金」、「毎(木)」のように録画パターンが予約確認画面に表示されます。

• 番組表で予約したとき(別冊39ページ)は、番組名と放送局名も表示されます。

ご注意

• 本機の入力端子につないだ機器(BSデジタルやCS放送などのチューナー)での予約は予約一覧に表示されません。

録画できなかった予約を確認する (お知らせの画面説明)

お知らせ画面を使って、録画を実行できなかった予約を確認できます。

お知らせ画面を表示するには、「予約を確認する・変更する・取り消す」の手順3で「お知らせ」を選びます。

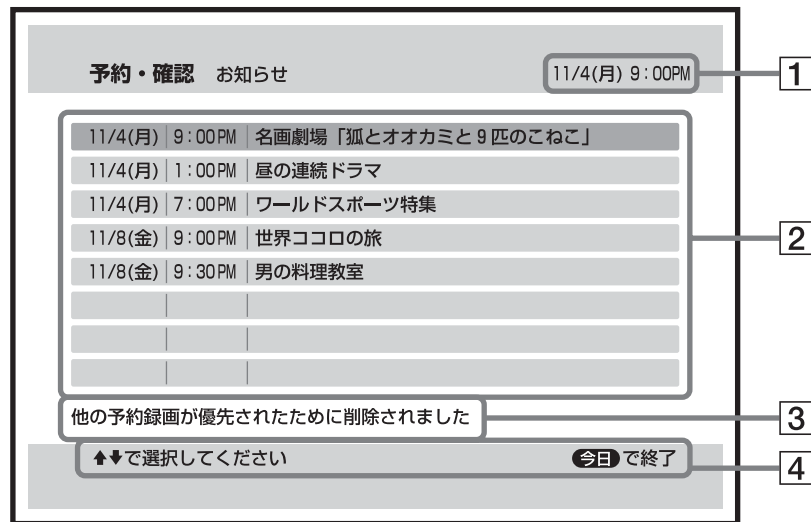

1 現在日時

2 録画開始日時

予約設定した番組が表示されます。

↑/↓でカーソルを移動したり、画面をスクロールしたりできます。

3 詳細説明

カーソルで選んでいる番組が録画できなかった理由の説明が表示されます。

4 操作ガイド

画面の操作のしかたが表示されます。

ちょっと一言

- 番組表で予約したとき(39ページ)は、番組名と放送局名も表示されます。

予約を確認する・変更する・ 取り消す(つづき)

予約の重なりと警告メッセージ

本機は、予約を設定するとき、予約が重なっていないかどうか、ハードディスクに十分な残量があるかどうかを確認します。録画できない可能性があるときはメッセージでお知らせします。ここでは、予約の重なりと警告メッセージについて説明します。

予約が重なったときは

予約した番組が、すでに予約した他の番組と重なっているときは、重なっている予約が表示されます。「OK」を選び、決定ボタンを押すと、表示されている予約は消去され、新しい予約が登録されます。

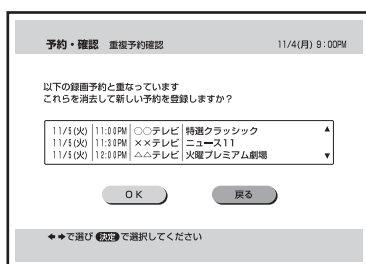

ハードディスクの残量が足りないときは

予約した番組を録画するのに十分なハードディスクの残量がないときは、次のような画面が表示され、予約できません。予約したいときは、不要なタイトルや予約を消去してください(➡60、82ページ)。

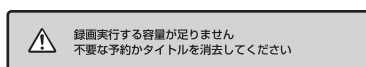

本体の録画ランプが赤色で点滅しているときは

ハードディスクがいっぱいです。不要なタイトル(録画した番組)や予約を消去してください(➡60、82ページ)。

別売りのチューナーから録る

別売りのチューナー内蔵テレビやチューナー(BSチューナー、BSデジタルチューナー、デジタルCSチューナー、CATVチューナーなど)をつなぐと(外部入力)チューナーからの番組を録画できます。

接続のしかたは、「接続と準備」の「準備3:アンテナとテレビにつなぐ」(➡9ページ)と「別売りのチューナーをつなぐ」(➡26ページ)をご覧ください。

ご注意

- 録画防止機能(コピーガード)がかかっている番組は録画できません。詳しくは、チューナーに付属の取扱説明書をご覧ください。
- ひとつのタイトルの録画時間が12時間を越える録画および予約の設定はできません。

チューナー内蔵テレビのAVマウスを使って予約録画する

本機の入力端子に以下のソニーのBSデジタルチューナー内蔵テレビをつないでいるときは(2002年10月現在)AVマウスを使って本機とテレビを連動させて予約録画できます。本機での予約設定は入りません。

- トリニトロンデジタルテレビ KD-28HD900/32HD900/36HD900
- LCDプロジェクションデジタルテレビ KDF-42HD900
- フラットパネルデジタルテレビ KDE-P42HX1/P50HX1

録画予約の前に、本機を正しく操作できるように、AVマウスの接続と設定をしてください。AVマウスのリモコンコードは「HDD1」,「HDD2」,または「HDD3」を設定します。

詳しくはテレビの取扱説明書をご覧ください。接続や設定のしかたはテレビの取扱説明書に記載されているソニーのハードディスクレコーダーClip-On(SVR-515など)と同じですが、設定や機能には一部該当しないものがあります。

AVマウスによる録画連動予約では、番組開始時刻に合わせて、テレビが本機に録画開始の赤外線リモコン信号を送ります。

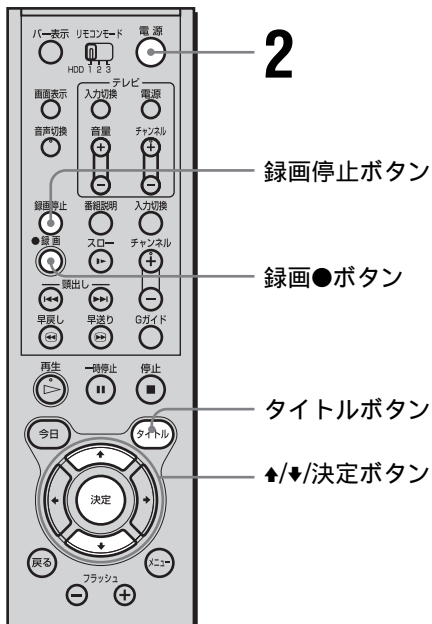
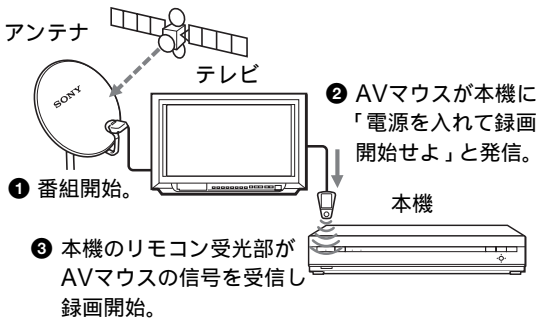

1 テレビで録画予約する。
録画予約の方法について詳しくは、テレビの取扱説明書をご覧ください。

2 電源ボタンを押す。
本機の電源が切れます。予約した番組の開始時刻になると、自動的に電源が入り録画が始まります。終了時刻になると、自動的に電源が切れます。

リモコンから録画中のときは
リモコンの録画●ボタンを押して録画中のときは、録画停止ボタンを押してから電源を切ってください。

録画モードを設定するには

メニューの「セットアップ」で「各種設定」の「録画モード」を選んでください(▶▶▶ 34ページ)。

予約録画中に録画を止めるには

録画停止ボタンを押します。停止ボタンを押しても録画停止しません。

録画中にテレビで地上波の裏番組を見るには

テレビの入力を「テレビ」に切り換えて、テレビのチャンネルを選びます。録画に影響はありません。チューナー内蔵テレビから録画している場合、裏番組を見ることはできません。ただし、ソニーのBSデジタルチューナー内蔵テレビで、AVマウスを使ってBSデジタル放送を予約録画しているときは、テレビの地上波の映像を見ることができます。

予約を確認・変更・取り消すには

本機につないだテレビで予約を確認・変更・取消します。詳しくは、テレビの取扱説明書をご覧ください。

録画中に他のタイトルを再生するには

番組を録画中に、タイトルボタンを押してタイトル一覧画面を表示します。▲/▼でタイトルを選び、決定ボタンを押します。

録画中にチャンネルを切り換えるときは

チャンネルを切り換えるかどうか確認するメッセージが表示されます。
▲/▼で「はい」を選んで決定ボタンを押すとチャンネルが切り換わり、実行中の録画が停止します。「いいえ」を選ぶと録画は続行され、チャンネルは切り換わりません。

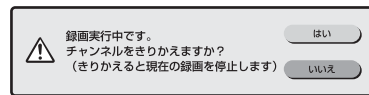

ちょっと一言

- 予約録画できない番組などについて詳しくは、テレビの取扱説明書をご覧ください。

録る・予約する

別売りのチューナーから録る (つづき)

ご注意

- 録画中は録画を一時停止できません。
- AVマウスからの予約録画と番組表やタイマーなどでの予約録画の開始時刻が同じときは、AVマウスからの予約録画は実行されず、番組表やタイマーなどでの予約録画が実行されます。

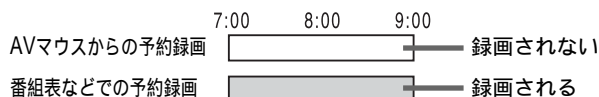

- AVマウスからの予約録画と番組表やタイマーなどでの予約録画を続けて行う場合(一方の終了時刻ともう一方の開始時刻が同じとき)先に始まった予約録画が実行され、後の予約録画は実行されません。終了時刻と開始時刻に1分以上の間隔があれば、両方の録画が実行されます。

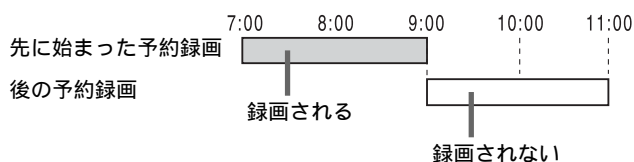

- 番組表やタイマーなどでの録画時間帯に、AVマウスからの予約録画を重ねて設定した場合、AVマウスからの予約録画は実行されません。ただしAVマウスで設定した予約録画終了時刻になると、AVマウスからの録画停止信号を読みとり、番組表やタイマーなどでの録画は連動して停止します。

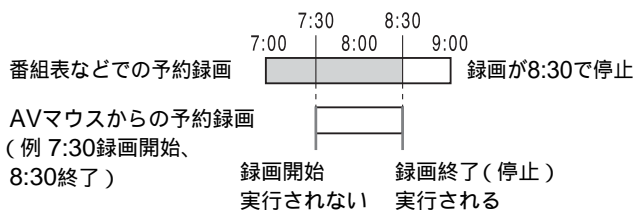

チューナーからの番組を予約録画する

本機の入力端子につないだチューナーやチューナー内蔵テレビがAVマウス付きでない場合や、AVマウスが本機に使用できない場合でも、チューナーやチューナー内蔵テレビからの番組を予約録画できます。

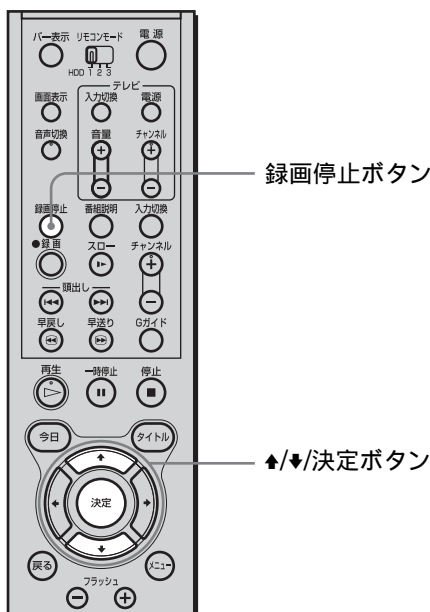

1 「タイマーで予約する」の手順1~7 (58ページ)にしたがって、本機の録画予約をする。

手順4の**4**で、チューナーをつないだ入力(「入力1」または「入力2」)を選びます。

2 本機につないだチューナーに録画予約機能があるとき

チューナーで録画予約する。
録画予約の方法について詳しくは、チューナーの取扱説明書をご覧ください。

本機につないだチューナーに録画予約機能がないとき

チューナーのチャンネルを予約したい番組に合わせて電源を入れたままにする。
予約した番組の時間になると、本機で録画が始まります。

予約録画中に録画を止めるには

録画停止ボタンを押します。停止■ボタンを押しても録画停止しません。

録画中にテレビで裏番組を見るには

テレビの入力を「テレビ」に切り換えて、テレビのチャンネルを選びます。録画に影響はありません。チューナー内蔵テレビから録画している場合、裏番組を見ることはできません。ただし、ソニーのBSデジタルチューナー内蔵テレビからBSデジタル放送を予約録画しているときは、テレビの地上波の映像を見ることができます。

予約を確認・変更・取り消すには

「予約を確認する・変更する・取り消す」(▶60ページ)をご覧ください。

録画中にチャンネルを切り換えるときは

チャンネルを切り換えるかどうか確認するメッセージが表示されます。
▲/▼で「はい」を選んで決定ボタンを押すとチャンネルが切り換わり、実行中の録画が停止します。「いいえ」を選ぶと録画は続行され、チャンネルは切り換わりません。

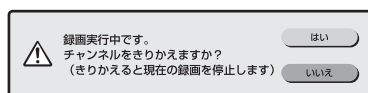

予約録画が始まるときは

設定した予約録画が始まる前に、予約録画を実行するかどうか確認するメッセージが表示されます。「はい」を選んで決定ボタンを押すと、予約録画を実行する準備が始まります。「いいえ」を選ぶと、予約録画は実行されません。



本体の録画ランプが赤色で点滅しているときは

ハードディスクがいっぱいです。不要なタイトル(録画した番組)や予約を消去してください(▶60、82ページ)。

ちょっと一言

- 次の日にまたがる番組は、開始する日付はそのまま終了時刻を合わせます。終了時刻は自動的に次の日に設定されます。

ご注意

- ひとつの予約に、12時間を越える録画時間を設定することはできません。

チューナーからの番組をリモコンで録る

本機の入力端子につないだチューナーから、番組を録画することができます。最長で12時間録画できます。

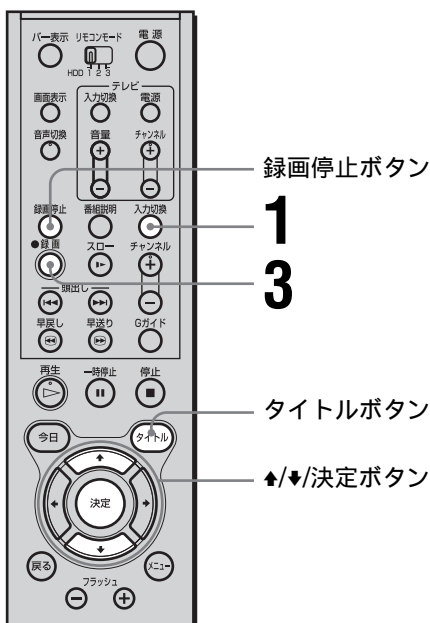

- 1 入力切換ボタンを押して、チューナーをつないだ入力(「入力1」など)を選ぶ。
- 2 本機の入力端子につないだチューナーの電源を入れて、番組を選ぶ。
- 3 録画●ボタンを押す。
録画が始まり、本体の録画ランプが赤色に点灯します。
録画中に本機の電源を切っても、録画に影響はありません。

別売りのチューナーから録る (つづき)

録画モードを設定するには

メニューの「セットアップ」で「各種設定」の「録画モード」を選んでください(▶▶▶34ページ)。

録画中にテレビで裏番組を見るには

テレビの入力を「テレビ」に切り換えて、テレビのチャンネルを選びます。録画に影響はありません。チューナー内蔵テレビから録画している場合、裏番組を見ることはできません。ただし、ソニーのBSデジタルチューナー内蔵テレビからBSデジタル放送を予約録画しているときは、テレビの地上波の映像を見ることができます。

録画を止めるには

録画停止ボタンを押します。停止■ボタンを押しても録画停止しません。

録画中に他のタイトルを再生するには

番組を録画中に、タイトルボタンを押してタイトル一覧画面を表示します。▲/▼でタイトルを選び、決定ボタンを押します。

録画中にチャンネルを切り換えるときは

チャンネルを切り換えるかどうか確認するメッセージが表示されます。

▲/▼で「はい」を選んで決定ボタンを押すとチャンネルが切り換わり、実行中の録画が停止します。「いいえ」を選ぶと録画は続行され、チャンネルは切り換わりません。

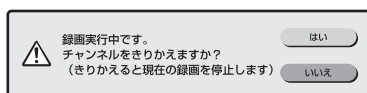

本体の録画ランプが赤色で点滅しているときは

ハードディスクがいっぱいです。不要なタイトル(録画した番組)や予約を消去してください(▶▶▶60、82ページ)。

ご注意

- 録画は録画停止ボタンで録画停止するまで行われます。また、次の場合も録画停止になります。
 - － ハードディスクがいっぱいになったとき
 - － 録画●ボタンを押してから、録画時間が12時間を超えたとき
- 録画中は、録画を一時停止できません。
- 録画●ボタンを押してから録画の準備ができるまで、録画モードに応じて数秒かかります。その間、録画されません。
- 映像信号がないときは、画面に「録画できません」と表示され、録画できません。
- 録画したタイトルや予約でハードディスクがいっぱいときは、録画できません。不要なタイトルを消去してください。
- 本機の入力端子につないだチューナーからの録画に、他の録画予約が重なっていても重複予約確認メッセージは表示されません(▶▶▶64ページ)。重なっている録画予約が取り消され、入力端子につないだチューナーからの録画が実行されます。

見る

ここでは、いろいろなテレビの見かたや再生するときには使える機能について説明します。

本機では、録画した番組(タイトル)を一覧表から選んで再生したり、放送中の番組から見たい場面を選んで再生することができます。さらに、録画中に録画済み部分を再生することもできます。

また、スロー・10倍速などの変速再生や、二か国語放送などの主音声・副音声の切り換えなどの機能もあります。

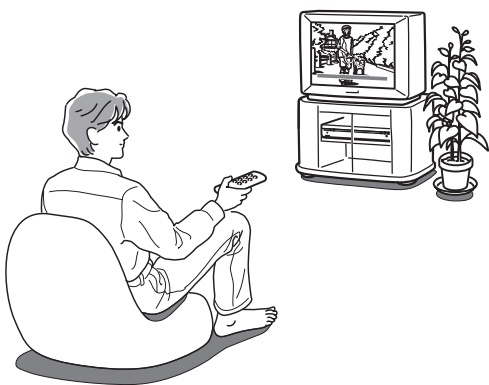

今日の一覧から 選んで見る

今日の一覧には、12時間以内に録画されたタイトルがすべて表示されます。予約録画やおまかせ録画されたタイトルも今日の一覧に表示され、画面からかんたんに見たい録画タイトルを選ぶことができます。

また、受信しているチャンネルの番組は自動的に一時保存されています。本機から見る映像は一時保存されている映像です。今日の一覧には、一時保存されているタイトルも表示されます。

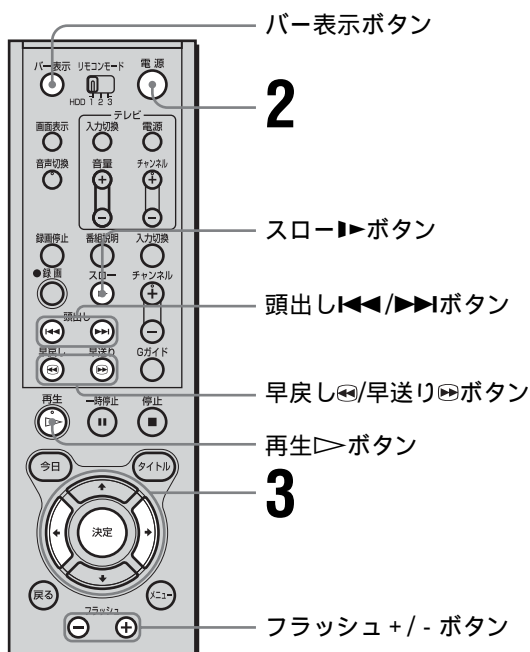

見る

1 テレビの電源を入れてから、テレビの入力を本機につないだ入力(「ビデオ」など)に切り換える。

2 電源ボタンを押して、本機の電源を入れる。
今日の一覧が表示されます。

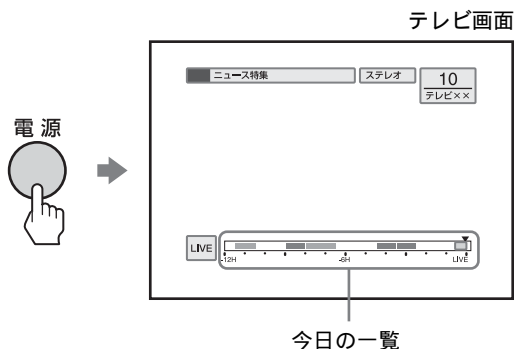

次のページにつづく

今日の一覧から選んで見る (つづき)

3

◀/▶で番組を選び、決定ボタンを押す。
選んだ番組の再生が始まります。

今日の一覧は自動的に消えます。
もう一度表示したいときは、バー表示ボタン
を押します。消すときは、バー表示ボタンを
押します。

ちょっと一言

- 停止中に頭出し◀◀ボタン、早戻し⏮ボタン、スロー▶▶ボタン、フラッシュボタンを押しても今日の一覧が表示されます。それぞれのボタンの使い方について詳しくは、77ページをご覧ください。
- 今日の一覧に表示されなくなった番組は、タイトル一覧から選んで再生してください(▶右)。
- 今日の一覧には、予約録画されたタイトルは青、おまかせ録画されたタイトルは緑、一時保存されているタイトルはグレーで表示されます。
- 一時保存される時間は最長で30分間です。一時保存されている映像の中から、見逃した場面などを探すことができます。
- 一時保存よりも他の予約が優先されて録画されます。
- 以下の場合には、一時保存されている映像が消去されます。
 - チャンネルを切り換えたとき
 - 録画モードが「LP」や「EP」の録画が始まったとき
 - 番組表の受信が始まったとき

タイトル一覧から 選んで見る

タイトル(録画した番組)は、すべてタイトル一覧画面に表示されます。タイトル一覧画面で見たいタイトルを選び、再生します。

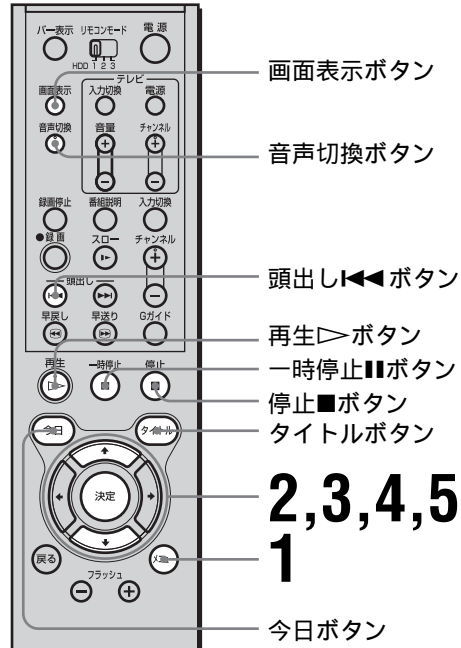

1

メニューボタンを押す。
メニュー画面が出ます。

テレビ画面

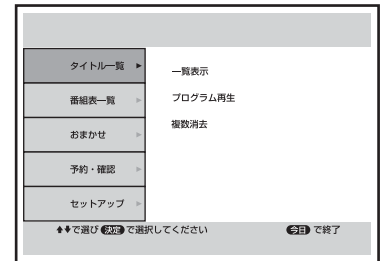

2

◀/▶で「タイトル一覧」を選び、決定ボタンを押す。

3

▲/▼で「一覧表示」を選び、決定ボタンを押す。
一覧表示画面が出ます。

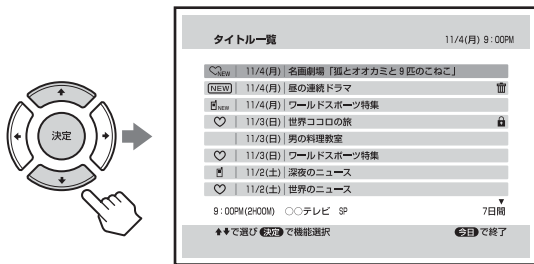

タイトルを最初から見るには

再生中に頭出し◀◀ボタンを押すと、現在再生しているタイトルの最初から再生します。

ハードディスクの残量を見るには

タイトル一覧画面で画面表示ボタンを押します。
ハードディスクの残量が%で表示されます。
ここで表示されるハードディスク残量の%は、ハードディスク全体の容量からタイトル一覧に表示されているタイトルの容量を引いた数値です。ただし、保護されていないおまかせ・まる録のタイトルの分は引かれません。

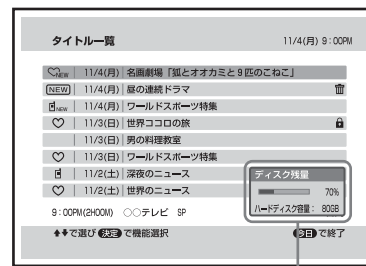

ディスク残量の表示

4

▲/▼で見たいタイトルを選び、決定ボタンを押す。
サブメニュー画面が出ます。

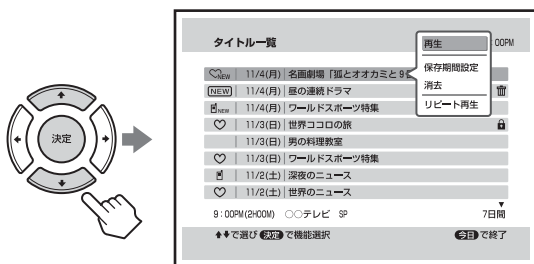

タイトル一覧画面を閉じるには

今日ボタンを押します。元の画面に戻ります。

5

▲/▼で「再生」を選び、決定ボタンを押す。
選んだタイトルのリジュームポイント* (前回再生を止めた場所) から再生します。
選んだタイトルを最後まで再生すると、自動的に再生一時停止します。
元の画面に戻すには、停止■ボタンを押します。

* リジュームポイントとは

本機は、前回再生を止めた場所を覚えています。この場所をリジュームポイントと呼びます。リジュームポイントは、電源を切っても残ります。

再生の途中で再生停止するには

停止■ボタンを押します。もう一度再生するにはタイトル一覧からタイトルを選びなおして再生してください。

再生一時停止するには

一時停止⏸ボタンを押します。再生▷ボタンを押すと通常の再生に戻ります。

録画中に他のタイトルや録画中の番組を再生するには

番組を録画中に、タイトル一覧画面を表示します。
▲/▼でタイトルを選び、再生▷ボタンを押します。
録画中の番組を選んで再生すると、番組の最初から再生できます (追いかけ再生) (76ページ)。

ちょっと一言

- タイトルボタンを押してもタイトル一覧を表示することができません。
- ニか国語放送などの音声を切り換えるには、音声切換ボタンを押します (78ページ)。
- タイトル一覧で表示するディスク残量は、タイトル一覧にあるタイトルだけを計算しています。ディスク残量があると表示されていても録画予約を設定できないことがあります。これは、録画予約時には、予定されている録画予約と、タイトル一覧で表示されているタイトルからおまかせ・まる録のタイトルを除いたタイトルの容量を合わせて、登録できるかどうかを判断しているためです。
- 番組表のデータがないときは、タイトル名の代わりに録画開始時刻と録画時間が表示されます。
- タイマーや録画●ボタンで録画したときは、番組表のデータを受信し、番組表と同じ時間と放送局名に該当したときだけ、タイトルが表示されます。
- 再生中にメニューボタンやタイトルボタンを押すと、再生停止になります。

タイトル一覧から選んで見る (つづき)

タイトル一覧画面の説明

録画したタイトルを一覧表示します。

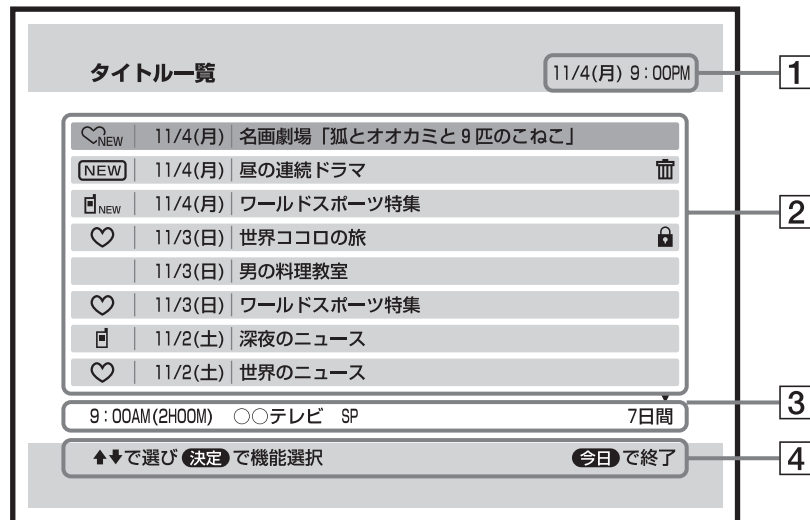

- 1 現在日時
- 2 録画日とタイトル名
録画したタイトルが表示されます。↑/↓でカーソルを移動したり、画面をスクロールしたりできます。フラッシュ+/- ボタンで画面のページを切り換えられます。
- 3 タイトル説明(時間、放送局、録画モード、保存期間)
カーソルで選んでいるタイトルの説明が表示されます。
- 4 操作ガイド
画面の操作のしかたが表示されます。

ちょっと一言

- 以下のアイコンが表示されます。
 - (赤丸): 録画中の番組
 - (NEW): 一度も再生されていないタイトル
 - 🔒: プロテクト(保護)設定されているタイトル
 - ♡NEW: おまかせ・まる録で録画され、一度も再生されていないタイトル
 - ♡: おまかせ・まる録で録画されたタイトル(再生済み)
 - 📅NEW: 外出先から@録画予約し(別冊「カモン!マイキャスター サービス編」)、一度も再生されていないタイトル
 - 📅: 外出先から@録画予約したタイトル(再生済み)
 - 🗑️: 保存期間が残り1日未満のタイトル
- 予約設定で録画されたタイトルは、予約したときのタイトル名ではなく、実際に録画されたときのタイトル名がつきます。
- 番組表のデータがないときは、タイトル名と放送局名が、録画日時とチャンネル番号で表示されます。
- タイマーや録画●ボタンで録画したときは、番組表のデータを受信し、番組表と同じ時間と放送局名に該当したときだけ、タイトルが表示されます。

好きな順番でタイトルを見る(プログラム再生)

好きな順番で、録画したタイトルを見ることができます。

毎週録画しているドラマなどをまとめて順番に再生したいときに便利です。

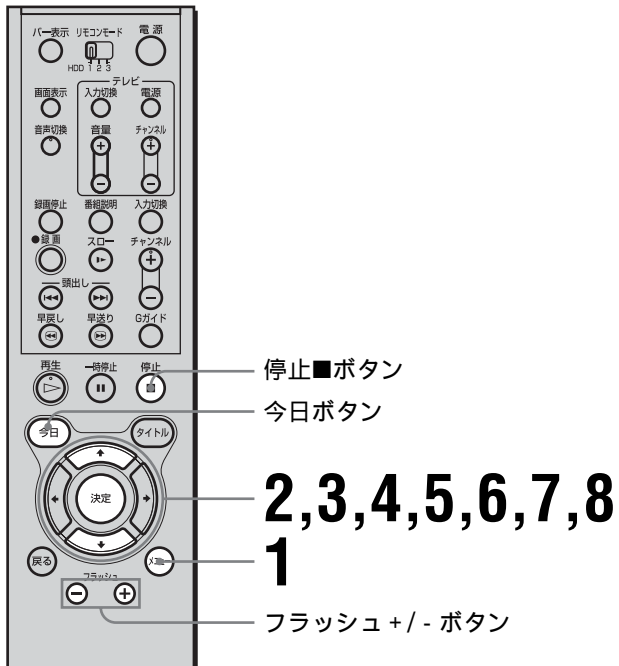

1 メニューボタンを押す。
メニュー画面が出ます。

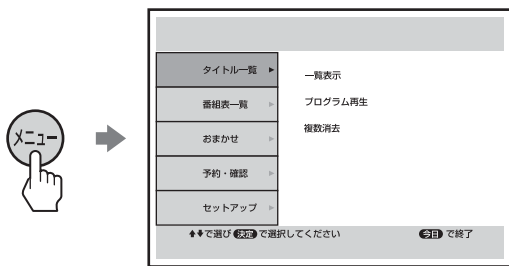

2 ▲/▼で「タイトル一覧」を選び、決定ボタンを押す。

3 ▲/▼で「プログラム再生」を選び、決定ボタンを押す。

プログラム再生画面に録画したタイトルが表示されます。

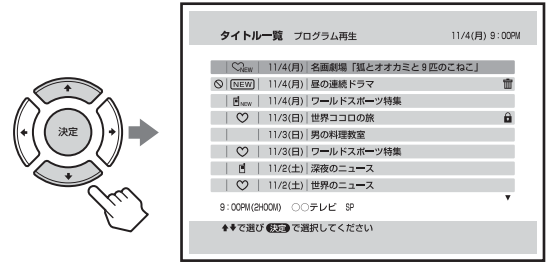

4 ▲/▼で見たいタイトルを選び、決定ボタンを押す。

サブメニュー画面が出ます。

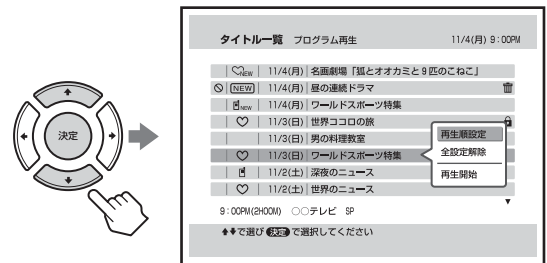

5 ▲/▼で「再生順設定」を選び、決定ボタンを押す。

番号が確定されます。選んだタイトルの左横に再生する順番が表示されます。

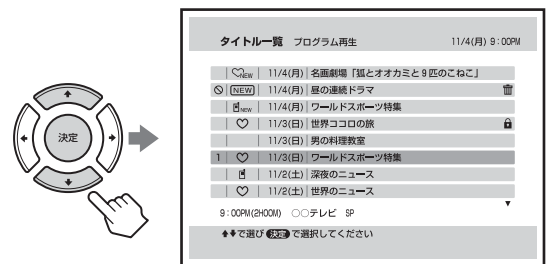

6 手順4と5をくり返して、再生したい順に番号を付ける。

決定するたびに、再生順の表示が増えます。最大で24タイトルまたは24時間分まで選べます。

- 間違えたときは
もう一度そのタイトルを選んで、決定を押し、サブメニュー画面を出します。▲/▼で「設定解除」を選んで、決定ボタンを押します。再生順の表示が消えます。

見る

好きな順番でタイトルを見る (つづき)

7 もう一度決定ボタンを押す。
サブメニュー画面が出ます。

8 ▲/▼で「再生開始」を選び、決定ボタンを押す。
設定した順に再生が始まります。
プログラム再生が終わると自動的に再生停止になります。

プログラム再生の設定をすべて取り消すには

- 1 プログラム再生画面で決定ボタンを押し、サブメニュー画面を出す。
- 2 ▲/▼で「全設定解除」を選んで決定ボタンを押す。
再生順の表示がすべて消えます。

プログラム再生の設定を途中でやめるには

手順8で「再生スタート」を選ぶ前に、今日ボタンを押します。

プログラム再生中に再生を停止するには

停止■ボタンを押します。再生を停止すると、それ以降のプログラム再生が取り消されます。

ちょっと一言

- フラッシュ + / - ボタンでプログラム再生画面のページを切り換えられます。
- プログラム再生は、タイトルを見るときだけでなく、本機にビデオデッキをつないでテープにダビングするときに使うと便利です(87ページ)。
- プログラム再生中に再生済みのタイトルに戻る場合は、頭出し◀◀ボタン(77ページ)を押してください(早戻し◀◀ボタンとフラッシュボタンでは戻りません)。

ご注意

- プログラム再生中に再生の順番を確認することはできません。
- 保護されていないおまかせ・まる録のタイトル(80ページ)や保存期間が残り1日未満のタイトル(80ページ)はプログラム設定できません(◯がつきます)。保護または保存期間を変更してから設定してください。
- 録画中のタイトルはプログラム再生の設定ができません。
- プログラム再生終了後は、設定したプログラム再生の順番を残しておくことはできません。もう一度設定しなおしてください。

タイトルをくり返し 見る(リピート再生)

1つのタイトルをくり返し見ることができます。

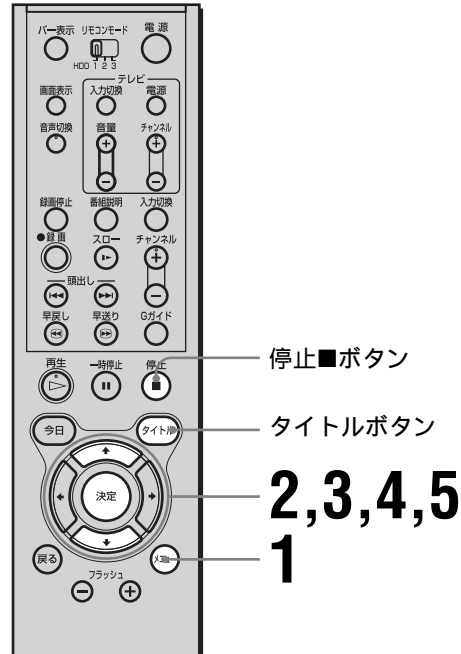

- 1 メニューボタンを押す。
メニュー画面が出ます。

テレビ画面

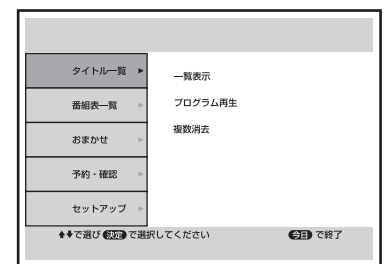

- 2 ▲/▼で「タイトル一覧」を選び、決定ボタンを押す。

3

▲/▼で「一覧表示」を選び、決定ボタンを押す。
一覧表示画面が出ます。

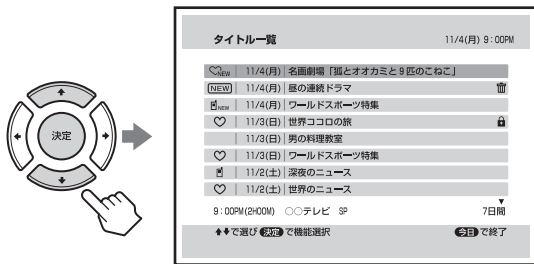

4

▲/▼で見たいタイトルを選び、決定ボタンを押す。
サブメニュー画面が出ます。

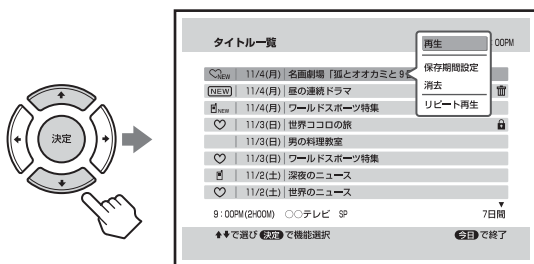

5

▲/▼で「リピート再生」を選び、決定ボタンを押す。
選んだタイトルをくり返し再生します。

放送中の番組で一時停止する(TVポーズ)

放送中のテレビ番組を見ているときに、場面を一時停止することができます。
本機で受信している番組は最長30分間一時保存されているため、一時停止■ボタンを押して画面を止めることができます。



本機でテレビを見ているときに突然電話がかかってきたら、見逃したくない番組のシーンをいったん止めて電話に出て、電話が終わったら止めた場面から見ることができます。

見る

リピート再生を止めるには

停止■ボタンを押します。

ちょっと一言

- タイトルボタンを押してもタイトル一覧を表示することができます。

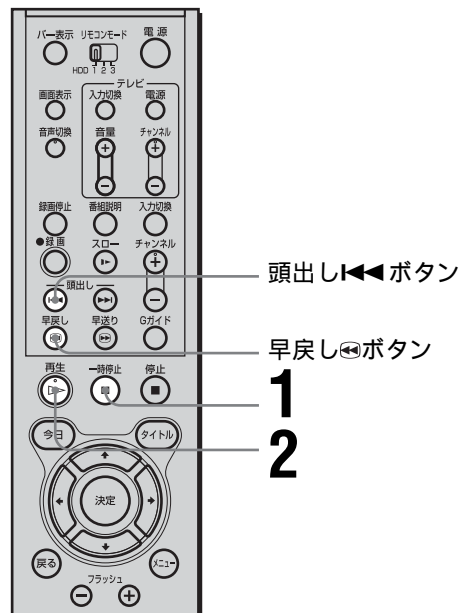

放送中の番組で一時停止する (つづき)

1 放送中の番組を視聴中に一時停止 \mathbb{I} ボタンを押す。

放送中の番組の画像が一時停止します。

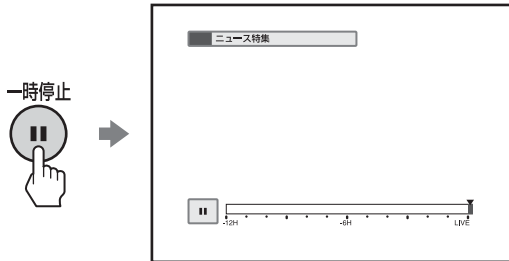

2 再生 \mathbb{P} ボタンを押す。
番組のつづきが始まります。

ちょっと一言

- 放送中の番組を見ているときに、頭出し \mathbb{H} ボタン、早戻し \mathbb{R} ボタンを押して一時保存されている番組や番組のシーンを選ぶことができます。
- TVポーズできる時間は最長30分間です。
- 以下の場合は、一時保存されている映像が消去されます。
 - チャンネルを切り換えたとき
 - 録画モードが「LP」や「EP」の録画が始まったとき
 - 番組表の受信が始まったとき

ご注意

- TVポーズ中に予約録画が設定されている場合は、録画が優先されます。録画が始まると、録画するチャンネルに自動的に切り換わります。
- 録画防止機能(コピーガード)のかかっている映像は一時保存できません。「コピープロテクトされています。再生できません。」のメッセージが表示されたときは、今日ボタンを押してください。現在放送されている映像に戻ります。

録画中に録画済みの部分を見る (追いかけて再生)

録画中の番組でも、録画終了を待たずに録画済みの部分を見ることができます。



普通のビデオでは、午後9:00から映画を予約録画しているとき、午後9:30に帰宅した場合は、映画を初めから見するには録画が終わるのを待ってからでなければ見ることができません。本機では、午後9:30に帰宅しても、録画を続けながら、映画を初めから再生して見ることができます。

追いかけて再生の例：

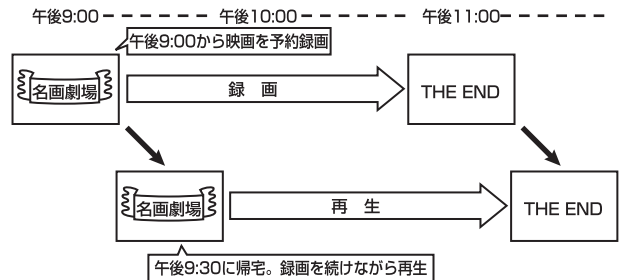

1

今日の一覧を表示する。
今日の一覧の表示のしかたについては、
▶▶▶ 69ページをご覧ください。

テレビ画面

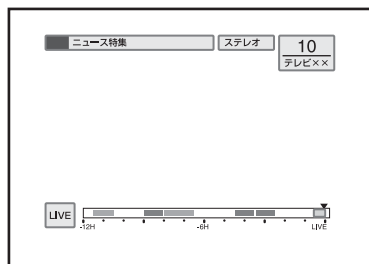

2

頭出し◀◀ ボタンを押す。
録画中の番組を頭出しして、再生します。

再生が録画に追いついたときは

追いかけて再生中に早送り再生をして、録画中の番組に追いつくと、自動的に再生停止になります。自動的に録画中の番組の画面に切り換わるので、続きを見ることができます。

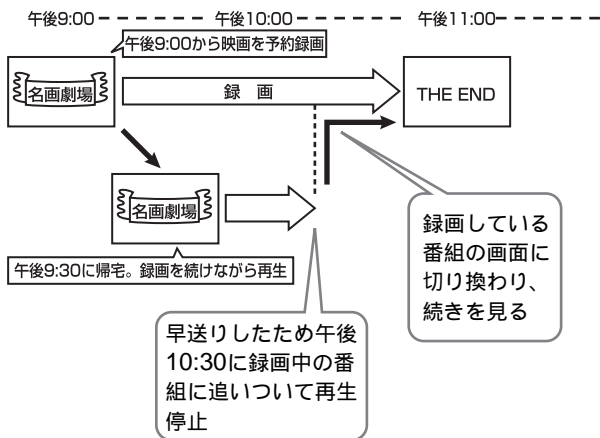

速さを変えて見る

(スロー、コマ送り、早送り、早戻し、頭出し、フラッシュ)

いろいろな速さで画像を見たり、画像が乱れることなく1コマずつ送って見ることができます。また、番組の頭出しをしたり、少し場面をとばしたり戻したりすることもできます。



以下のボタンを押します。

画像の速さ	操作
スロー	スロー▶▶ボタンを押す。
コマ送り	一時停止 ボタンを押して見ている場面を一時停止にし、早戻し◀または早送り▶ボタンを押す。 1回押すたびに、1コマずつ送ります。
早送り再生	<ul style="list-style-type: none"> 連続早送り再生 10倍速：早送り▶▶ボタンを押す。 20倍速：早送り▶▶ボタンを2回押す。 60倍速：早送り▶▶ボタンを3回押す。

速さを変えて見る(つづき)

画像の速さ	操作
早戻し再生	<ul style="list-style-type: none"> 連続早戻し再生 10倍速：早戻し⏮️ボタンを押す。 20倍速：早戻し⏮️ボタンを2回押す。 60倍速：早戻し⏮️ボタンを3回押す。
頭出し	<ul style="list-style-type: none"> 今日の一覧から再生しているとき 頭出し⏮️ボタンを押すと現在見ているタイトルを、頭出し⏮️ボタンを押すと次のタイトルを頭出しする。 タイトル一覧から再生しているとき 頭出し⏮️ボタンを押すと現在再生しているタイトルの最初から再生します。
フラッシュ	<p>フラッシュ+/- ボタンを押す。</p> <p>見ている画面が一時停止され、1回押すたびに約15秒後/前の画面へとんだあと、その画面から始まります。</p> <p>フラッシュ+/- ボタンを続けて押すこともできます。</p>

ふつうの画面に戻すには

再生▷ボタンを押します。

ご注意

- タイトルの終わりまで場面をとばした場合、再生は一時停止の状態になり、自動的に再生されません。
- 現在放送中のシーンより先へはとびません。

二か国語放送などの音声を切り換える

二か国語放送などを見るとき、主音声や副音声など聞きたい音声に切り換えることができます。ステレオ放送を録画したタイトルは、自動的にステレオで聞こえます。



音声切替ボタン

音声切替ボタンを押す。

ボタンを押すたびに、画面に出る表示と聞こえる音声が次のように切り換わります。

画面に出る表示	聞こえる音声	
	二か国語放送	ステレオ放送
主/副、ステレオ	主音声と副音声の混合	ステレオ
主、ステレオ左	主音声	左チャンネル
副、ステレオ右	副音声	右チャンネル

ちょっと一言

- 本機で受信している二か国語放送の音声も、音声切替ボタンで切り換えることができます。
- モノラル放送のときは、左右のチャンネルから同じ音声が出ます。

画面表示を見る

放送局の番号や再生の状態、番組などをテレビ画面で見ることができます。



1,2

ちょっと一言

- 放送局名表示や音声モード表示、チャンネル番号表示、再生などの操作時に自動的に出てくる表示は、画面表示ボタンを押して、約5秒後に自動的に消えます。操作時の表示を消したいときは、メニューの「セットアップ」の「各種設定」で「自動画面表示」を「切」にしてください(▶▶▶34ページ)。

ご注意

- 番組名と放送局名は、番組表のデータがあるときだけ表示されます。

見る

- 画面表示ボタンを押す。
再生の状態や番組名などの情報(タイトルバー)やカウンターが出ます。カウンターはタイトルごとに00:00:00から始まります。

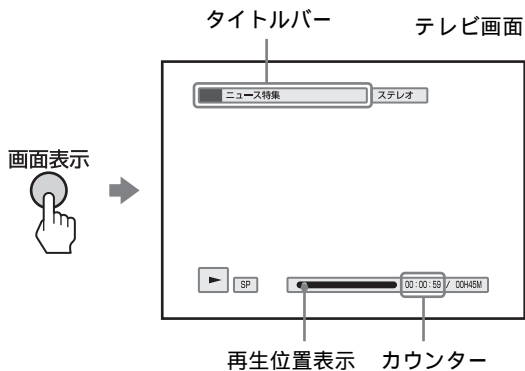

- もう一度、画面表示ボタンを押す。
画面表示が消えます。

保護する・ 消去する

ここでは、大切なタイトルが誤って消去されないように保護する方法について説明します。

また、ハードディスク上のタイトルの消去のしかたについても説明します。

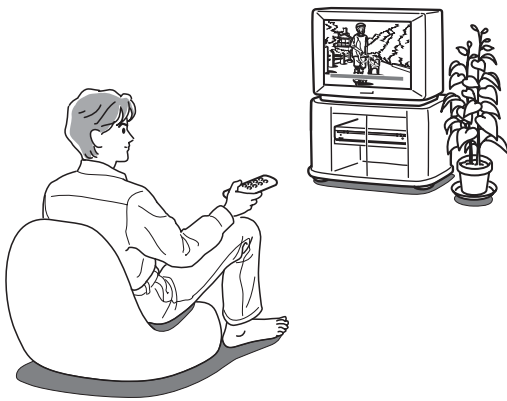

タイトルの保存期間 を設定する (保存期間、プロテクト設定)

録画したタイトルには、本機に保存しておく期間 (保存期間) が1日または7日に設定されています。

保存期間が過ぎたタイトルは消去されます。

また、おまかせ・まる録したタイトルには保存期間が自動的に最長7日に設定されますが、ハードディスクの残量がなくなると、タイトルが自動的に消去されます。間違って消去したり、おまかせ・まる録したタイトルで自動的に消去されないようにしたいタイトルがあるときは、タイトルを保護 (プロテクト設定) することができます。



7

タイトルボタン

2,3,4,5,6

1

1

メニューボタンを押す。
メニュー画面が出ます。

テレビ画面

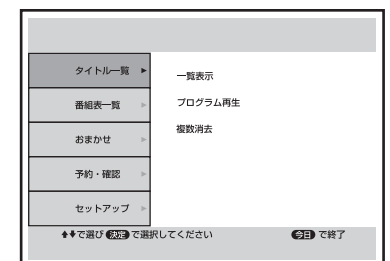

2

▲/▼で「タイトル一覧」を選び、決定ボタンを押す。

3

▲/▼で「一覧表示」を選び、決定ボタンを押す。

タイトル一覧画面が出ます。

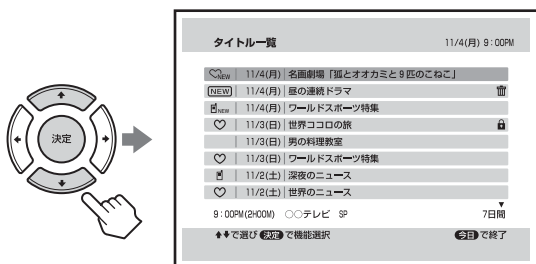

4

▲/▼で保存期間を設定または保護したいタイトルを選び、決定ボタンを押す。

サブメニュー画面が出ます。

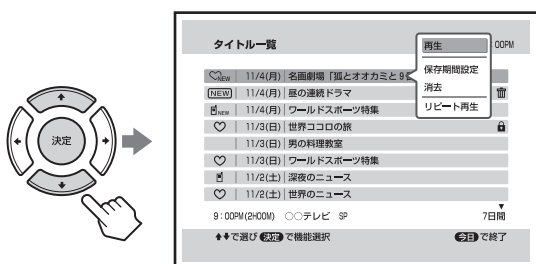

5

▲/▼で「保存期間設定」を選び、決定ボタンを押す。

保存期間設定画面が出ます。

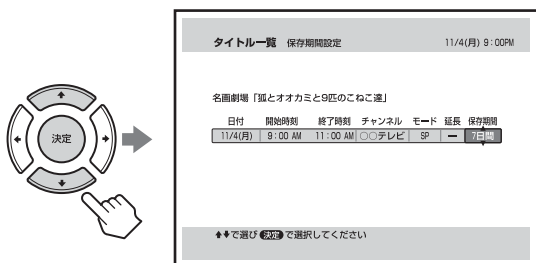

6

▲/▼で保存期間または (P) (プロテクト) を選び、決定ボタンを押す。

- おまかせ録画のとき
プロテクトを「入」または「切」から選びます。
- それ以外の録画のとき
保存期間を「1日」か「7日」、または「(P) (プロテクト)」から選びます。

タイトル一覧画面が出ます。プロテクトされたタイトルには、タイトル名の一覧に (P) (プロテクト) が付きます。



プロテクト設定マーク

7

今日ボタンを押す。
タイトル一覧画面が閉じます。

保護(プロテクト設定)を取り消すには

手順6で、おまかせ・まる録したタイトルのときは「プロテクト」を「切」に、それ以外の録画タイトルのときは保存期間(「1日」または「7日」)を選び、決定ボタンを押します。
プロテクト設定が取り消されます。

ちょっと一言

- タイトルボタンを押してもタイトル一覧を表示することができます。
- プロテクト設定しているタイトルは、すべてのタイトルを消去するとき(85ページ)でも、消去されません。
- メニューの「タイトル一覧」で保存期間が残り1日未満になったタイトルには (P) が、その他は残りの保存期間の日数が表示されます。消去したくないときは、保存期間を変更するか、タイトルを保護します。
- 録画予約時にも、プロテクトを設定することができます(51ページ)。

ご注意

- タイトルをプロテクト設定していても、「セットアップ」の「工場出荷設定」を行うとタイトルが消去されます。

不要なタイトルを消去する

ハードディスクの残量がなくなると、新しい番組の予約や録画ができません。不要なタイトルは消去してください。

不要なタイトルを選んで消去するには、次の2つの方法があります。

- 1つのタイトルを消去する(下)
- 複数のタイトルをまとめて消去する(83ページ)

ちょっと一言

- ハードディスクの残量が不足すると、おまかせ・まる録したタイトルは日付の古い順から自動的に消去されます(52ページ)。

1つのタイトルを消去する

一覧表示画面で、不要なタイトルを1つずつ消去できます。



7

タイトルボタン

2,3,4,5,6

1

1

メニューボタンを押す。
メニュー画面が出ます。

テレビ画面

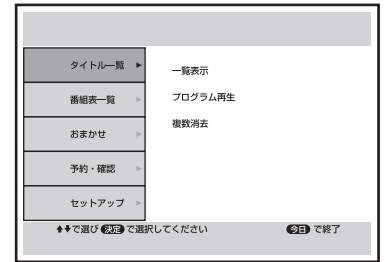

2

↑/↓で「タイトル一覧」を選び、決定ボタンを押す。

3

↑/↓で「一覧表示」を選び、決定ボタンを押す。
タイトル一覧画面が出ます。

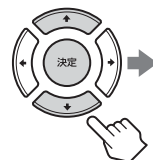

4

↑/↓で消去したいタイトルを選び、決定ボタンを押す。
サブメニュー画面が出ます。

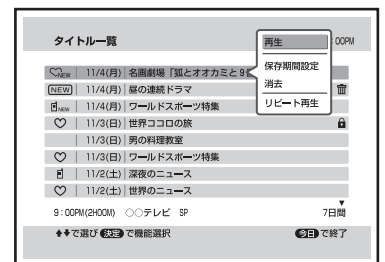
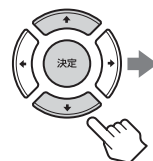

5

▲/▼で「消去」を選び、決定ボタンを押す。
タイトル消去画面が出ます。

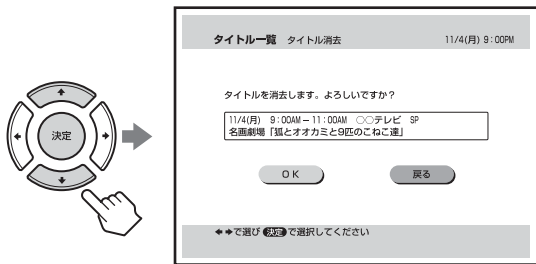

- 消去をやめたいときは
▲/▼で「戻る」を選び、決定ボタンを押します。
- 選んだタイトルがプロテクト設定されているときは
▲/▼で「OK」を選び、決定ボタンを押します。もう一度、タイトル消去画面が出ます。

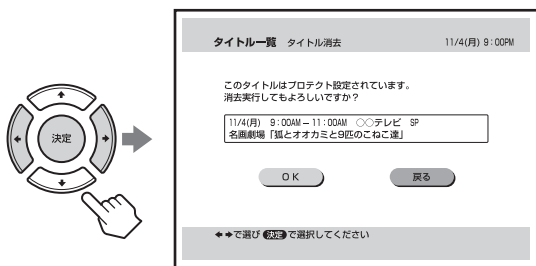

6

▲/▼で「OK」を選び、決定ボタンを押す。
選んだタイトルが消去され、タイトル一覧画面に戻ります。

7

今日ボタンを押す。
タイトル一覧画面が閉じます。

ちょっと一言

- タイトルボタンを押してもタイトル一覧を表示することができます。

ご注意

- 間違えて消去したタイトルを元に戻すことはできません。
- 録画中の番組は消去できません。

複数のタイトルをまとめて消去する

一覧表示画面で、不要なタイトルをまとめて消去できます。

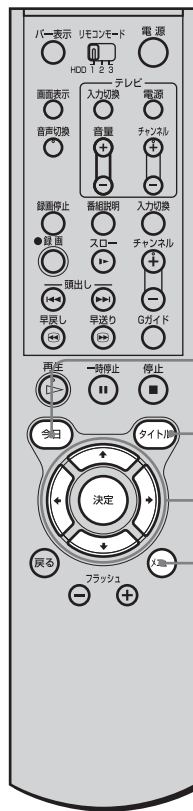

9

タイトルボタン

2,3,4,5,6,7,8

1

1

メニューボタンを押す。
メニュー画面が出ます。

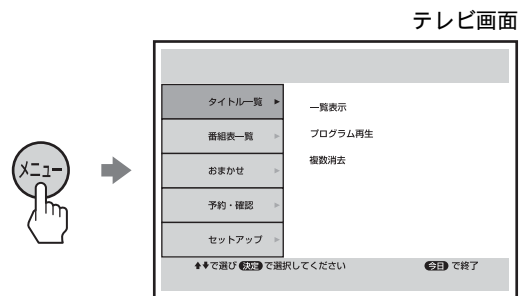

テレビ画面

2

▲/▼で「タイトル一覧」を選び、決定ボタンを押す。

保護する・消去する

不要なタイトルを消去する (つづき)

- 3** ▲/▼で「複数消去」を選び、決定ボタンを押す。
複数消去画面に録画したタイトルが表示されます。

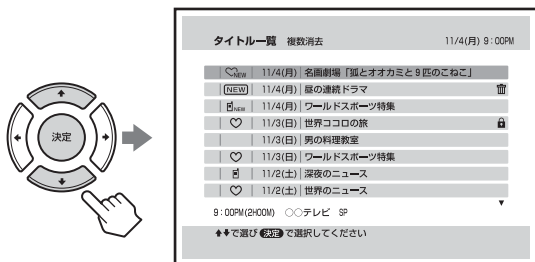

- 4** ▲/▼で消去したいタイトルを選び、決定ボタンを押す。
サブメニュー画面が出ます。



- 5** ▲/▼で「消去設定」を選び、決定ボタンを押す。
選んだタイトルに✓(消去)が付きます。

消去マーク

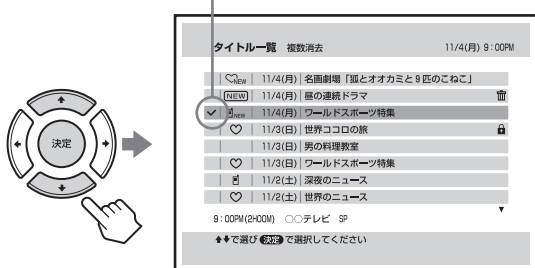

- 6** 手順4と5をくり返して、消去したいタイトルに✓(消去)を付ける。

選ぶタイトルを間違えたときはもう一度タイトルを選んで決定を押し、サブメニュー画面を出します。▲/▼で「設定解除」を選び、決定ボタンを押します。✓(消去)が消えます。

- 7** もう一度決定ボタンを押す。
サブメニュー画面が出ます。

- 8** ▲/▼で「消去実行」を選び、決定ボタンを押す。
選んだタイトルが消去されます。
消去された後、タイトル一覧画面に戻ります。

- 9** 今日ボタンを押す。
タイトル一覧画面が閉じます。

すべてのタイトルを消去するには

手順5で▲/▼で「全てを設定」を選び、決定ボタンを押します。すべてのタイトルに✓(消去)が付きます。もう一度決定ボタンを押し、サブメニューから「消去実行」を選ぶと、全てのタイトルが消去されます。

消去設定をすべて取り消すには

- 1 「消去実行」を選ぶ前に、複数消去画面で決定ボタンを押し、サブメニュー画面を出す。
- 2 ▲/▼で「全設定解除」を選んで決定ボタンを押す。
✓(消去)がすべて消えます。

ちょっと一言

- タイトルボタンを押してもタイトル一覧を表示することができます。

保護されているタイトルを消去するには

保護（プロテクト）されているタイトルを消去設定した場合、消去を実行する前に、消去するかどうか確認するメッセージが表示されます。「消す」を選んでください。

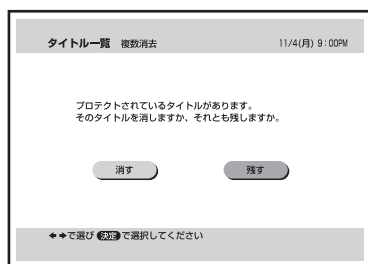

ご注意

- 消去したタイトルを元に戻すことはできません。
- 録画中の番組は消去できません。

他機をつないで ダビングする

ここでは、本機に録画機器をつないで行うダビングについて説明します。
本機で録画したタイトルは、テープなどにダビングできます。
ハードディスクがいっぱいになりそうなときにダビングしておき、後から録画機器で再生できます。

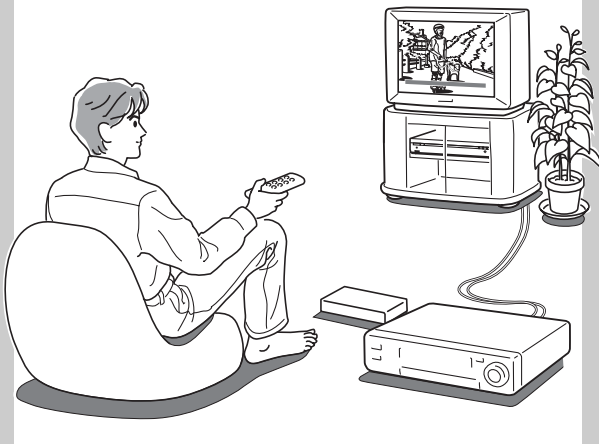

録画機器をつなぐ

本機で録画したタイトルをテープやディスクなどに録画するときは、次のように接続します。つないだ機器の取扱説明書も合わせてご覧ください。
本機の出力1または2端子に録画機器をつないでください。

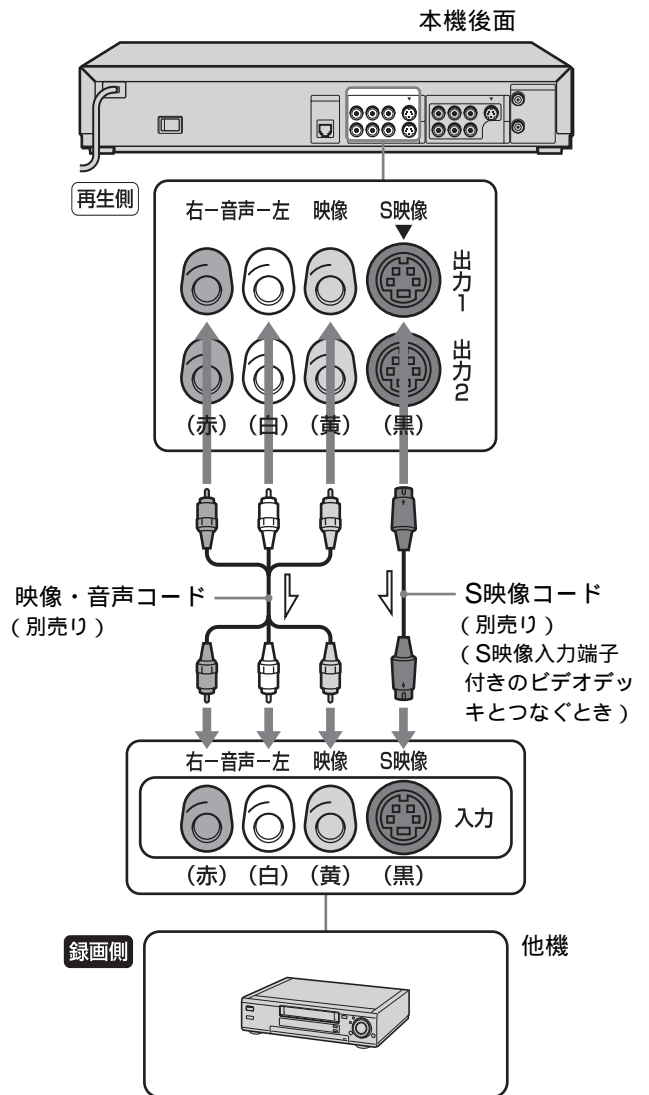

⇒ : 映像・音声信号の流れ

ご注意

- 本機の出力1または2端子を他機の入力端子へつないだまま、その機器の出力端子を本機の入力端子へつながないでください。ブーンという音が出ることがあります。

ダビングする

本機に録画されたタイトルをそのままダビングしたり、好きな場面だけを選んでダビングしたりできます。

ダビングを始める前に...

- テレビおよび本機と他機の電源を入れます。
- 二か国語放送などのタイトルをダビングするときは、あらかじめ再生し、音声切換ボタンを押して音声を選んでおきます。
- 画面表示をダビングしたくないときは、メニューの「セットアップ」の「各種設定」で「自動画面表示」を「切」にして(▶▶34ページ)画面表示を消しておきます。

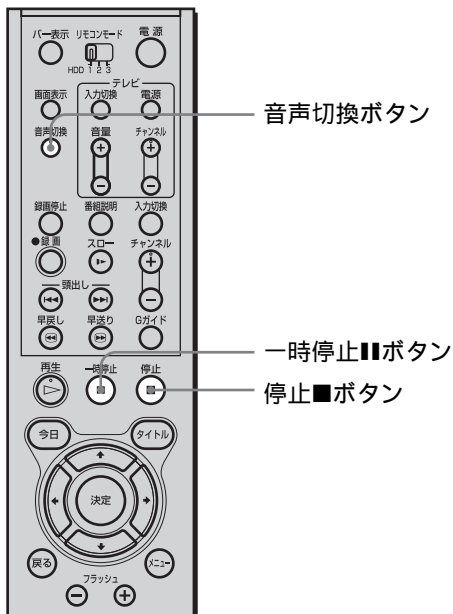

- 1 テレビの入力を他機をつないだ入力に切り換える。
- 2 つないだ他機がビデオデッキのときはカセットを入れる。
- 3 他機の入力を本機につないでいる入力(「入力1」、「入力2」など)に切り換える。

4 他機の録画モードを選ぶ。

5 他機を録画一時停止にして、本機を再生一時停止にする。

6 両方の一時停止を解除する。
録画が始まります。

7 録画が終わったら、両方の停止ボタンを押す。

好きな場面だけ編集するには

- 1 手順6の後で、画像を見ながら不要な場面で他機を録画一時停止にします。
 - 2 録画を再開したい場面の直前で他機の一時停止ボタンを押します。
- これらの手順を繰り返して好きな場面だけ編集し、録画が終わったら両方の停止ボタンを押します。

ご注意

- 再生中にメニューボタンやタイトルボタン、Gガイドボタン、今日ボタンを押すと、再生停止になります。
- コピー制御信号の含まれている映像は録画できなかったり、映像が乱れることがあります。
- 画面に出る映像がそのままダビングされるため、ダビング中にメニュー画面や番組表を表示しないでください。

その他

ここでは、本機をご使用になる上でのご注意や、本機が正常に動かないときに解決する方法などについて説明します。
また、各部のなまえや索引を使って、知りたい情報を探すこともできます。

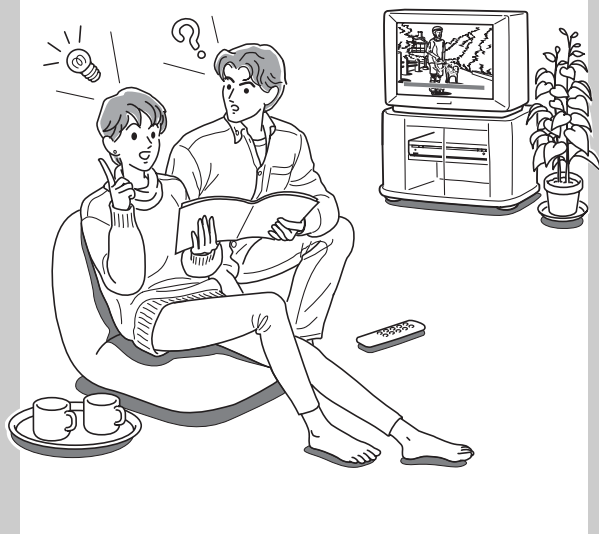

デモンストレーションモードについて

本機には約5分のデモンストレーション映像が入っています。デモンストレーションモードに入ると映像が始まり、本機の操作を始めたり、デモンストレーションモードを終了するまでくり返し再生されます。

デモンストレーションモードに入るには、メニュー画面を出してから以下の順番でリモコンまたは本体のボタンを2秒以内に押します。本体前面の青色ランプが点滅します。

◀ボタン → ◀ボタン → 決定ボタン

デモンストレーションモードを止めるには、メニュー画面を出してからもう一度同じようにボタンを押します。

デモンストレーションモード中に電源の入切を行うと、映像の最初から再生が始まります。

番組表について

本機では、番組表*の表示機能にGガイドシステムを採用しています。Gガイドシステムを利用した番組表は、特定の放送局(ホスト局)の地上波テレビ放送とともに送信されています。本機は、そのデータを1日数回自動的に受信して、テレビ画面に番組表を表示しています。

ホスト局からの放送を受信できる地域にお住まいの場合は、かんたん設定を行うだけで、この番組情報サービスを無料にてご利用いただけます。ただし、お住まいの地域や電波状況によっては、ご利用できない場合もあります。

* 当社では、Gガイドシステムを利用した番組表のサービス内容には関与していません。

Gガイドシステムについて

Gガイドシステムは、(株)インタラクティブ・プログラム・ガイドがサービス主体となり、特定の放送局の放送波を利用して番組表データを送信するサービスです。番組表のデータ送信は(株)インタラクティブ・プログラム・ガイドと、データ送信を行う放送局側で行われているため、都合によりデータが送信されない場合もあります。

Gガイドのサービス地域について

Gガイドシステムを利用した番組表データは、次の放送局より送信されています(2002年10月現在)。

- 北海道地域—北海道放送(HBC)
- 東北地域—青森テレビ(ATV)、秋田テレビ(AKT)、IBC岩手放送(IBC)、テレビユー山形(TUY)、東北放送(TBC)、テレビユー福島(TUF)
- 関東地域—東京放送(TBS)
- 中部地域—新潟放送(BSN)、信越放送(SBC)、静岡放送(SBS)、中部日本放送(CBC)、テレビ山梨(UTY)、チューリップテレビ(TUT)、北陸放送(MRO)、福井テレビ(FTB)
- 近畿地域—毎日放送(MBS)、朝日放送(ABC)
- 中国・四国地域—山陽放送(RSK)、中国放送(RCC)、テレビ山口(TYS)、山陰放送(BSS)、伊予テレビ(ITV)、テレビ高知(KUTV)
- 九州・沖縄地域—RKB毎日放送(RKB)、長崎放送(NBC)、大分放送(OBS)、熊本放送(RKK)、宮崎放送(MRT)、南日本放送(MBC)、琉球放送(RBC)

使用上のご注意

結露について

結露とは、空気中の水分が金属の板などに付着し、水滴となる現象です。本機を寒い場所から急に暖かい場所に持ち込んだときや、冬の朝など暖房を入れたばかりの部屋などで、本機の表面や内部に結露が起こることがあります。

結露が起きたときは、結露がなくなるまで電源を入れずに放置してください。そのままご使用になると故障の原因となります。

ハードディスクについて

ハードディスクは記録密度が高いため、本機で長時間録画やすばやい頭出し再生を楽しむことができます。その一方、ハードディスクはほこりや衝撃、振動に弱く、磁気を帯びた物に近い場所での使用は避ける必要があります。

ハードディスクには衝撃や振動、ほこりからデータを守るための安全機構が組み込まれていますが、記録したデータを失ってしまうことのないよう、次の点に特にご注意ください。

- 衝撃を与えないでください。
- 振動する場所や不安定な場所では使用しないでください。
- コンセントをさしたまま本機を動かさないでください。
- 録画や再生中は、コンセントを抜いたり主電源を切ったりしないでください。
- 急激な温度変化(毎時10℃以上の変化)のある場所では使用しないでください。
- お客様ご自身で、ハードディスクの交換や増設はできません。故障の原因となります。

何らかの原因でハードディスクが故障した場合は、データの修復はできません。

残像現象(画像の焼きつき)について

メニュー画面や番組表などの静止画をテレビ画面に表示したまま長時間放置しないでください。また、再生や録画を一時停止したまま長時間放置しないでください。画面に残像現象を起こす場合があります。特にプロジェクションテレビでは残像現象が起こりやすいのでご注意ください。

故障かな?と思ったら

修理に出す前に、もう一度点検してください。それでも正常に動作しないときは、お買い上げ店またはソニーサービス窓口にお問い合わせください。保証期間中の接続、操作、サービス、故障に関するお問い合わせは、テクニカルインフォメーションセンター(裏表紙)にご相談ください。

電源

電源が入らない。 → 主電源スイッチが「切」になっている。
→ 電源プラグをコンセントからはずす。約1分後、もう一度コンセントに電源プラグを差し込み、電源を入れる。
→ 結露(露つき)が起きている。結露がなくなるまで、電源を入れずに放置する。

電源ボタンを押してから電源が切れるまで時間がかかる。 → 本機内部のソフトウェアの処理に時間がかかるため。その間操作はできませんが、故障ではありません。

電源を切っても本機から音がする。 → 電源を切っても番組の一時保存を実行しているため。故障ではありません。

電源を入れるとデモンストレーション映像が映る。 → デモンストレーションモードに入っているため(裏表紙88ページ)。メニュー画面を表示させ、決定ボタンの順に押すとデモンストレーションが終了する。

「しばらくお待ちください」という表示が画面に2回出る。 → 主電源スイッチを入れたり、電源コードをつないだりしたときに、本機内部のハードディスクが作動するため。故障ではありません。

画像

本機の再生画像が映らない。

- 本機の出力端子とテレビの入力端子を映像・音声コードで正しくつなぐ(➡13ページ)。
- テレビを「ビデオ」の入力に切り換える。
- セットアップメニューが出ている。今日ボタンを押して消す。
- 番組表が出ている。今日ボタンを押して消す。
- ハードディスクに何も記録されていない。

再生画像が乱れる。

- 本機が衝撃や振動を感知したため。不安定な場所で使用しない。
- ハードディスクの特性上、ごくまれに画像が乱れることがある。故障ではありません。

本機で受信しているテレビ放送が映らない。

- アンテナやテレビを正しくつなぐ(➡9ページ)。
- 本機の出力端子とテレビの入力端子を映像・音声コードで正しくつなぐ(➡13ページ)。
- 視聴している放送局の番組放送時間が終了している。
- メニューの「セットアップ」で「かんたん設定」を選び、かんたん設定をやり直す(➡14ページ「準備6：かんたん設定をする」の手順6)。
- 外部入力になっている(テレビ画面に「入力1」または「入力2」が表示されている)。チャンネル+/- ボタンを押して、テレビのチャンネルを表示させる。

本機で受信しているテレビ放送の画像が汚い。

- 電波が弱い。別売りアンテナブースターで電波を増幅する。
- アンテナの向きを調節する。
- 本機とテレビを離して設置する。
- 本機から離してアンテナ線をたばねる。

テレビのチャンネルを変えられない。

- テレビを「テレビ」の入力に切り換える。
- アンテナ線を正しく接続する(➡9ページ)。接続が終わったら、かんたん設定をする(➡14ページ)。

本機の入力端子につないだ機器の画像が映らない。

- チャンネル+/- ボタンを押して、入力1端子につないでいるときは「入力1」を、入力2端子につないでいるときは「入力2」をテレビ画面に出す。
- S映像端子を使って本機の入力1端子につないだ場合、メニューの「セットアップ」で「各種設定」の「映像入力1」を「S映像」にする(➡34ページ)。
- ゲーム機などをつないだときで、映像信号がない場合は、画像が映らないことがある。

本機につないだ他機で再生・受信している画像がゆがむ。

- DVDプレーヤーやビデオデッキなどで再生しているソフトや、別売りのチューナーなどで受信している信号に、著作権保護のための信号が含まれている。プレーヤーやチューナーなどの機器を本機からはずして、テレビに直接つなぐ。

音声

2つの音が混ざって聞こえる。

- 音声切換ボタンを押す。

ステレオ放送または二か国語放送を録画したタイトルが切り換えられない。

- 映像・音声コードを正しくつなぐ。
- 電波が弱いためモノラルまたは主音声だけで録画されていた。アンテナの向きを調節するか、別売りのアンテナブースターで電波を増幅する。

録画・予約

裏番組録画中、テレビでチャンネルを変えられない。

- テレビを「テレビ」の入力に切り換える。

予約したのに録画されていない。

- 日付や時刻が正しく設定されていない(➡29ページ)。
- 予約待機中に停電があった。
- ハードディスクの残量がなくなったため。不要なタイトルや予約を消去する(➡60、82ページ)。
- 本機が衝撃や振動を感知したため。不安定な場所で使用しない。
- 同じ時間帯に外出先からの予約(@録画予約)や本機の入力端子につないだ機器からの録画が入ったため。外出先からの予約や入力端子につないだ機器からの録画が常に優先される。

故障かなと？思ったら(つづき)

-
- 録画したタイトルが消去されている。
- 保存期間が過ぎていた (80ページ)
 - おまかせ・まる録したタイトルの場合、ハードディスクの容量が足りなくなると消去される(52ページ)。自動消去されたくないときは、タイトルを保護(プロテクト)する(80ページ)
-
- 予約した内容が途中で切れている/途中で抜けている。
- 日付や時刻が正しく設定されていない (29ページ)
 - プロ野球中継など前の番組が延長されたため。
 - ハードディスクの残量がなくなったため。不要なタイトルや予約を消去する (60、82ページ)
 - 本機が衝撃や振動を感知したため。不安定な場所で使用しない。
 - 電波が弱いため。アンテナの向きを調節するか、別売りのアンテナブースターで電波を増幅する。
 - 録画中にAVマウスからの録画予約を設定し、録画停止が実行されたため (66ページ)
-
- 本機の入力端子につないだ他機からの映像が録画されていない。
- コピー制御信号の含まれている映像を録画しようとしたため。
 - 録画時間に他機の電源が切れていた。チューナーなどで録画予約機能のある場合は、録画予約の設定をする。録画予約機能がない場合は、電源を入れたままにする(64ページ)
-
- 録画が途中で終わっている。
- ハードディスクの残量がなくなったため。不要なタイトルや予約を消去する (60、82ページ)
 - 本機が衝撃や振動を感知したため。不安定な場所で使用しない。
 - 電波が弱いため。アンテナの向きを調節するか、別売りのアンテナブースターで電波を増幅する。
 - 録画中にAVマウスからの録画予約を設定し、録画停止が実行されたため (66ページ)
-

番組表(EPG)

- 番組表が表示されない。
- 接続と設置が終了しても、番組表のデータを受信するまでは表示されない。受信が終わるまでしばらく待つ。受信までに、1日程度かかることもある。
 - 日付や時刻が正しく設定されていない (29ページ)
 - 番組表のデータを送信している放送局 (17ページ)の受信状態が悪いため、番組表を表示できない。
 - 間違った地域番号が設定されている。メニューの「セットアップ」で「かんたん設定」を選び、正しい地域番号でかんたん設定をやり直す(14ページ「準備6：かんたん設定をする」の手順6)
 - Gガイドの番組情報送信放送局または送信時刻が変わったため。正しい放送局や時刻を設定する(31ページ)
 - Gガイドの番組情報送信放送局または送信時刻を誤った設定に変更したため。メニューの「セットアップ」で「かんたん設定」を選び、もう一度設定をやり直す(14ページ「準備6：かんたん設定をする」)
 - 録画中だったため、番組表が取得されない。
 - 番組表データの受信中にチャンネルを切り換えた。
-
- 表示されない放送局がある。
- メニューの「セットアップ」の「チャンネル合わせ」で「チャンネルとぼし」が「する」に設定されている(24ページ)
 - 間違った地域番号が設定されている。メニューの「セットアップ」で「かんたん設定」を選び、正しい地域番号でかんたん設定をやり直す(14ページ「準備6：かんたん設定をする」の手順6)
 - 番組表のデータに含まれない放送局は表示されない。
-

- 番組表が更新されない。
- 更新時の受信状態が悪く、最新の番組表を受信できなかった。
 - 番組表データの受信中にチャンネルを切り換えた。
 - Gガイドの番組情報送信放送局または送信時刻が変わったため。正しい放送局や時刻を設定する(➡31ページ)。
 - Gガイドの番組情報送信放送局または送信時刻を誤った設定に変更したため。メニューの「セットアップ」で「かんたん設定」を選び、もう一度設定をやり直す(➡14ページ「準備6：かんたん設定をする」)。
 - 受信時刻に録画中だったため、番組表が更新されなかった。

- 番組表に表示されない番組がある。
- 受信状態が悪いため、すべての番組データを受信できなかった。
 - 時刻別番組表には、短い番組(5分間の番組など)は表示されない。チャンネル別番組表を使う(➡42ページ)。

表示

- メニューが画面に出ない。
- テレビを「ビデオ」の入力に切り換える。
- 間違った放送局名が表示される。
- 間違った地域番号が設定されている。メニューの「セットアップ」で「かんたん設定」を選び、正しい地域番号でかんたん設定をやり直す(➡14ページ、「準備6：かんたん設定をする」の手順6)。
 - 引越して番組表を受信できない場合などに、前に受信していた放送局名が表示されることがある。残しておきたいタイトルをVHSテープなどにダビングし、本機で工場出荷設定(➡34ページ)を行うと、消すことができる。

リモコン

- リモコンが働かない。
- 乾電池が消耗している(➡8ページ)。
 - 乾電池が入っていない(➡7ページ)。
 - 乾電池を交換すると、リモコンのテレビメーカー設定はお買い上げ時の設定に戻る。テレビメーカー番号を合わせ直す(➡28ページ)。
 - リモコンを本体に向けて操作する(➡7ページ)。
 - 本体とリモコンのリモコンモードが合っていない(➡8ページ)。

その他

- 自動補正(ジャストクロック)できない。
- 正午に時報を読みとるときに本機の電源が入っているか、録画中のため。
 - 時計が3分以上ずれている。
 - NHK教育テレビのチャンネルをとばしている。
 - スポーツなどの中継で時報が放送されない。

- リモコンまたは本体の▲/▼ボタンを押したときの動きが遅い。
- 本機内部で別のソフトウェアが動作しているときに、動きが遅くなることもある。

- チャンネルを切り換えたとき画像が出るまで時間がかかる。
- かんたん設定を行った後で初めてチャンネルを映すときは、画像が出るまで時間がかかる。
 - 電源コードを差し直したり、本体後面の主電源スイッチを入れ直したときは、画像が出るまで時間がかかる。
 - 番組表の受信が終了した後は、画像が出るまで時間がかかることがある。

- 本体前面の青色ランプが点滅している。
- デモンストレーションモードになっている(➡88ページ)。

- 本機が突然再起動した。
- ソフトウェアがアップグレードされたため(アップグレード用のソフトウェアダウンロード中は👤が画面に表示されます)。

- 本機が動作しない。
- 画面に警告メッセージが出ているときは、メッセージにしたがう。
 - 画面に警告メッセージが出ていないときは、本体の電源スイッチを10秒以上押す。

保証書とアフターサービス

本機は日本国内専用です。電源電圧や放送規格の異なる海外ではお使いになれません。

保証書

- この製品には保証書が添付されていますので、お買い上げの際お買い上げ店でお受け取りください。
- 所定事項の記入および記載内容をお確かめのうえ、大切に保存してください。
- 保証期間は、お買い上げ日より1年間です。

アフターサービス

調子が悪いときはまずチェックを「故障かな?と思ったら」の項を参考にして、故障かどうかを点検してください。

それでも具合の悪いときはサービスへお買い上げ店、または添付の「ソニーご相談窓口のご案内」にあるお近くのソニーサービス窓口にご相談ください。

保証期間中の修理は
保証書の記載内容に基づいて修理させていただきます。
詳しくは保証書をご覧ください。

保証期間経過後の修理は
修理によって機能が維持できる場合は、ご要望により有料修理させていただきます。

部品の保有期間について
当社ではチャンネルサーバーの補修用性能部品(製品の機能を維持するために必要な部品)を製造打ち切り後最低8年間保有しています。この部品保有期間を修理可能期間とさせていただきます。保有期間が経過した後も、故障箇所によっては修理可能な場合がありますので、お買い上げ店か、サービス窓口にご相談ください。

部品の交換について
この商品は修理の際、交換した部品を再生、再利用する場合があります。その際、交換した部品はご同意をいただいた上で回収させていただきますので、ご協力ください。

修理について(ハードディスク)
修理・点検の際、不具合症状の発生・改善等の確認のために必要最小限の範囲でハードディスク上のデータファイルを確認したり、プログラムを起動することがあります。ただし、それらのファイル、プログラムをソニー側で複製・保存することはありません。

ハードディスクの初期化または交換が必要となる場合は、弊社の判断で初期化を行わせていただきますのでご了承ください(著作権法上の著作物に該当するデータが発見された場合も含まれます)。

なお初期化により、ハードディスク内のプログラムおよびデータが全て消去されますので、あらかじめお客様にてバックアップなど、保存につき必要な対応をされるようお願いいたします。

ご相談になるときは、次のことをお知らせください。

型名 : CSV-S57

故障の状態 : できるだけ詳しく

購入年月日 :

テクニカルインフォメーションセンターのご案内

お買い上げいただいたチャンネルサーバーは、テクニカルインフォメーションセンターでも保証サービスを行っております。

製品の品質には万全を期しておりますが、万一、故障などの不具合が生じた場合や、接続や操作の方法がわからない場合は、まず、裏表紙の電話番号にお問い合わせください。

また、製品に対するご意見なども、お気軽にお寄せください。よりよい製品作りに生かしていきたいと考えております。

あらかじめ以下のことをお調べいただくと、対応が円滑に進むこともあります。

お手数をおかけしますが、ご協力をお願いいたします。

型名 : CSV-S57
接続しているアンテナ : VHF/UHF、
VHF/UHF/BS混合、
CATV

つないでいるテレビのメーカーと型名

今後とも、ソニー製品をご愛用くださいますようお願い申し上げます。

主な仕様

システム

録画方式	MPEG2
録音方式	MPEG1 (LAYER2)
映像信号	NTSCカラー、EIA標準方式
最大録画時間	SP : 25時間 LP : 40時間 EP : 55時間
映像受信方式	周波数 シンセサイザー方式
音声受信方式	インターキャリア方式
受信チャンネル	VHF : 1~12チャンネル UHF : 13~62チャンネル CATV : C13~C35チャンネル

入・出力端子

アンテナ入出力	VHF/UHF1軸、 75 F型コネクター
映像入力	入力1/入力2入力の2系統、 ピンジャック、 1Vp-p(75 不平衡)
映像出力	出力1/出力2の2系統、 ピンジャック、 1Vp-p(75 不平衡)
S映像入力	入力1の1系統、4ピンミニDIN、 1Vp-p(75 不平衡) 色信号 : 0.286Vp-p(75 不平衡)
S映像出力	出力1/出力2の2系統、4ピンミニ DIN、1Vp-p(75 不平衡) 色信号 : 0.286Vp-p(75 不平衡)
音声入力	入力1/入力2の2系統、 ピンジャック(左、右) 入力レベル : 327mVrms (入力インピーダンス : 47k 以上)
音声出力	出力1/出力2の2系統、 ピンジャック(左、右) 出力レベル : 327mVrms (出力インピーダンス : 10k 以下)
電話回線端子	モジュラージャック
内蔵モデム	V.90およびK56flex対応 データ受信時最大56kbps データ送信時最大33.6kbps

電源部・その他

電源部	AC100V、50/60Hz
消費電力	27W
時計方式	クォーツクロック
停電補償時間	約1年間
許容動作温度	5 ~ 40
許容保存温度	- 20 ~ 60
最大外形寸法	幅 430×高さ 77×奥行き 326mm (最大突起含む)
本体質量	約 4.5kg
付属リモコン	RMT-V319 電源 : DC 3V 単3形(R6)マンガン乾電池2個付属
ハードディスク容量	80Gバイト
付属品	7ページ参照

本機の仕様および外観は、改良のため予告なく変更することがありますが、ご了承ください。

各部のなまえ

各部の説明は()内のページをご覧ください。

本体

本体のボタンは同じ名前のリモコンのボタンと同じ働きをします。

前面

接続ランプ(別冊「カモン!マイキャスターサービス編」)

録画ランプ(41、59)

入力切換ボタン(26、67)

電源ボタン/
ランプ(35)

リモコンモードスイッチ(8)

リモコン受光部(8)

今日ボタン(21、39)

タイトルボタン
(37)

メニューボタン
(21、36)

◀/▶/⏪/⏩/決定ボタン
(15、37)

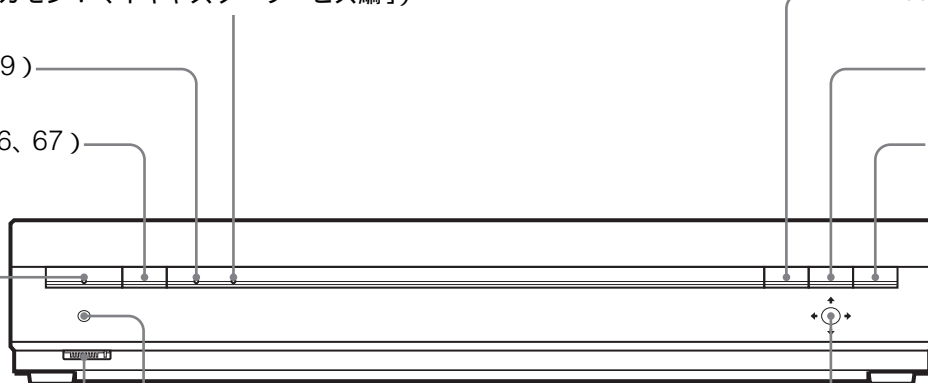

後面

電話回線端子(別冊「カモン!マイキャスターサービス編」)

電源コード(14)

主電源スイッチ(14)

出力1端子(13、86)

入力1端子(26)

VHF/UHF入出力端子(9)

入力2端子(26)

出力2端子(13、86)

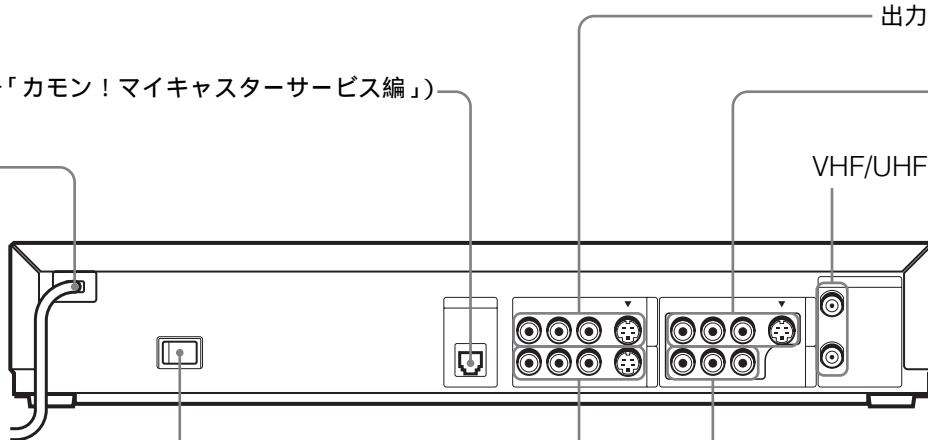

リモコン

リモコンのボタンは同じ名前の本体のボタンと同じ働きをします。

*のボタンには凸(突起)が付いています(チャンネル+/- ボタンは「+」のみ)。操作の目印としてお使いください。

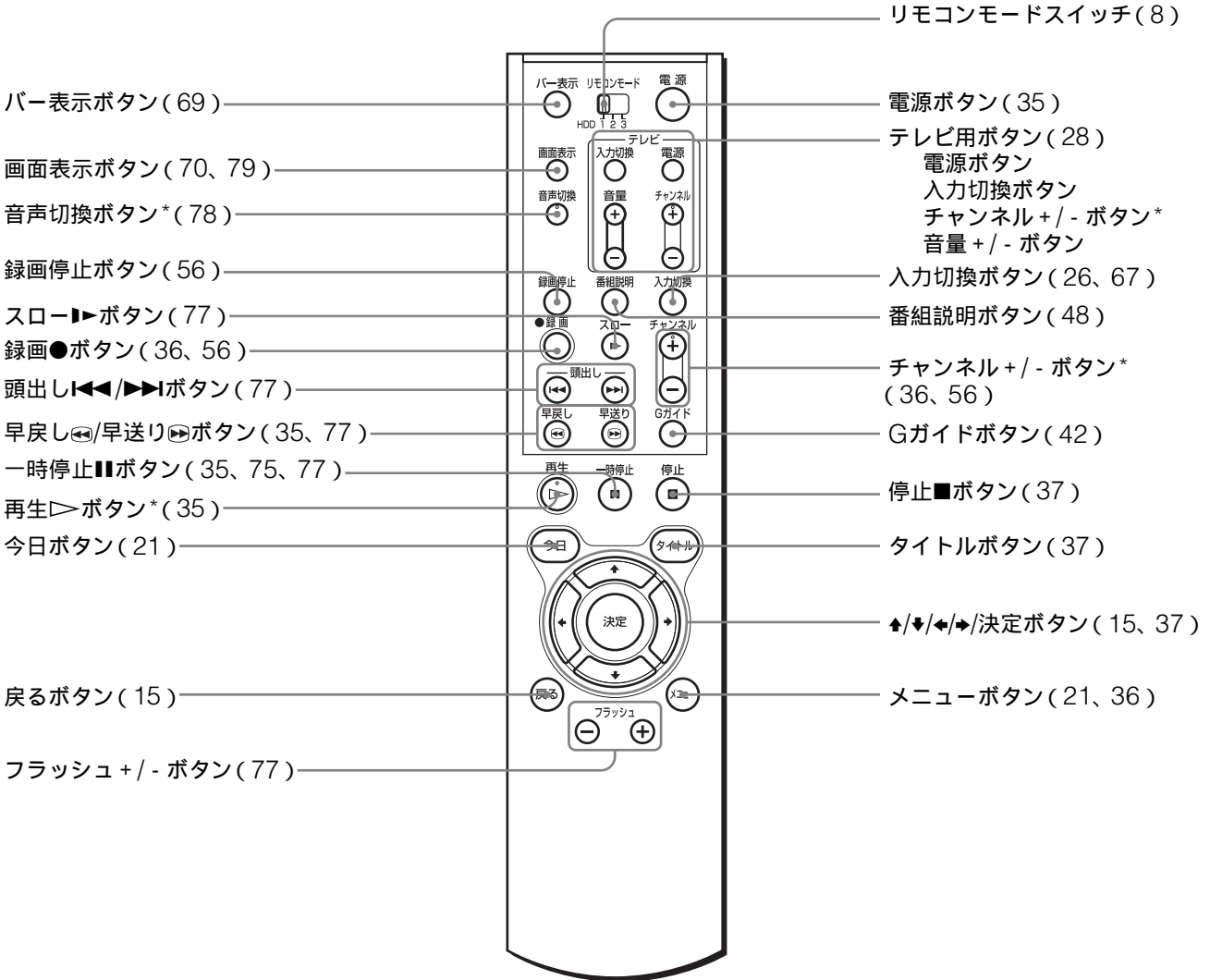

用語解説

五十音順

カ行

ガイドチャンネル

ジェムスター社が各放送局に割り当てている識別番号です。

結露(露つき)

暖房を入れて室温が急に上がったときなどに、本機内部に水滴が付くことです。結露が起きたときは、結露がなくなるまで電源を入れずに放置してください。

サ行

受信チャンネル

本機が放送局を受信したときのチャンネルです。通常は新聞や雑誌のテレビ欄に掲載されている各放送局の番号と同じです。本機では、チャンネルの設定を自動で行ったときに設定されます。

タ行

タイトル

録画済みの番組のことを呼びます。本機で、放送中のテレビ番組と、録画した番組を区別するために使用している用語です。

デジタルCS放送

通信衛星を使ったCS放送の一種です。従来のアナログCS放送とは違い、映像や音声をデジタル化することにより、大量の情報を扱うことができます。これにより、多チャンネルの放送を高画質・高音声で楽しむことができます。デジタルCS放送を受信するには、専用のチューナーとアンテナが必要です。CSはCommunication Satellite(コミュニケーション・サテライト)の略です。

ハ行

ハードディスク

パソコン等に使われている大容量データ記憶装置の1つです。表面に磁性体を塗った平らな円盤(ディスク)を回転させ、それに磁気ヘッドを近づけてデータを記憶します。磁気ディスクと駆動機構が一体になっているため、非常に高速で読み書きすることができ、データの検索性にすぐれています。

表示チャンネル

本機で放送局を選ぶとき表示されるチャンネルです。通常は受信チャンネルと同じですが、変更することができます。

アルファベット順

BSデジタル放送

放送衛星BS-4後発機を利用したデジタル衛星放送(BS)です。従来のテレビ放送(VHF/UHF)やBSアナログ放送と違い、映像や音声をデジタル化して大容量の情報を扱えるため、高画質な映像や多チャンネルの番組を楽しめます。幅広いジャンルの番組内容で、デジタルハイビジョン放送を中心に、ラジオ放送、データ放送(双方向サービス)が楽しめます。

BSはBroadcast Satellite(ブロードキャスト・サテライト)の略です。

CATV

契約者と放送局をケーブルで直接結んで番組を提供する有線放送のことです。通常のテレビ番組やBS放送に加え、スポーツや映画の専門チャンネル、地域情報番組や文字放送などを見ることができます。

CATVはCable Television(ケーブル・テレビジョン)の略です。

EPG

電子番組表と呼ばれ、一般にテレビ画面上に表示されるテレビ番組表のことを呼びます。EPGはElectronic Program Guide(エレクトロニック・プログラム・ガイド)の略です。本機では、地上波放送の電波といっしょに送信されている情報を受信して表示します。お住まいの地域や電波状況によって、EPGを受信できない場合があります。

Gガイド

特定の放送局から番組表データを送信するサービスです。テレビ画面に番組表を表示して見ることができます。

GB(ギガバイト)

ハードディスク等の記憶装置の容量を表す単位で、数値が大きいほど大容量です。

MPEG2(エムペグツー)

映像デジタル圧縮技術の世界標準規格のひとつです。高効率な符号化方式として、DVDやデジタル放送などで用いられています。本機では、アナログ信号をMPEG2方式に圧縮することで、ハードディスクに記録しています。

索引

五十音順

ア行

頭出し 78
一時停止 35、75、77
裏番組 51
映像入力1 34
追いかけて再生 76
お知らせ 63
おまかせ・まる録 14、52
おまかせ一覧 52
おまかせ録画モード 34
音声切り換え 78

カ行

ガイドチャンネル 17、98
外部入力 26、64
カウンター 79
各種設定 33
画面表示 79
かんたん設定 14
キーワード 47、52、53
 検索 47
 更新 54
今日の一覧 69
ケーブルテレビ 26
結露 89、98
効果音 34
工場出荷設定 34

サ行

再生 37、69
 頭出し 78
 コマ送り 77
 スロー 77
 早送り再生 77
 早戻し再生 78
 フラッシュ 78
時刻合わせ 14、29
時刻検索 48
自動画面表示 34
自動消去 52
ジャストクロック 30
ジャンル 15、52、53
受信チャンネル 17、98
消去 82
ステレオ放送 78
操作ガイド 5

タ行

タイトル 37、70、98
 消去 37、82
 保護 80
タイトル一覧画面 72
ダビング 87
地域番号 16、17
チャンネル合わせ
 自動チャンネル合わせ 14
 手動チャンネル合わせ 22
チャンネルとばし 24
停止 37
ディスク残量 71
デジタル放送チューナー 27
デモンストレーションモード 88
テレホンコード 7
電源コード 14
電話回線設定初期化 34

ナ行

二か国語放送 78

ハ行

ハードディスク 89、98
番組表 39、42、98
 時刻別番組表 44
 ジャンル別番組表 45
 チャンネル別番組表 43
トピックス 46
表示チャンネル 23、98
プログラム再生 73
プロテクト設定 80
保存期間設定 80

マ行

マイキャスト機能 4
メーカー設定 28

ヤ行

予約
 タイマー予約 38、58
 取り消し 60
 番組表 39
 変更 50、60
予約一覧画面 62

ラ行

リピート再生 74
リモコン 7、28
リモコン乾電池交換 7
リモコンモード 7
録画 39、56
 延長録画 50、60
録画パターン 50
録画モード 34、60

アルファベット順

AVマウス 64
BSデジタル放送 98
CATV 26、98
EP 34
EPG(番組表) 39、42、98
Gガイド 14、31、98
Gガイド設定 31
LP 34
MPEG2 98
SP 34
TVポーズ 75

接続・操作・故障・サービスに関するお問い合わせは
テクニカルインフォメーションセンターへ

電話番号 **0438-30-7373**

受け付け時間 午前10時～午後6時 (年末、年始、祝日、日曜日を除く毎日)

カモン!マイキャスター

チャンネルサーバーを楽しく使っていただくためのホーム
ページです。

<http://www.jp.sonystyle.com/mycaster/>

ソニー株式会社 〒141-0001 東京都品川区北品川6-7-35

<http://www.sony.co.jp/>