

## HT-SF2000 接続・設定ガイド



\* 3 2 1 0 8 0 8 0 1 \* (1)

Sony Corporation © 2007 Printed in Malaysia

この接続・設定ガイドでは、本機とDVDプレーヤーや衛星放送チューナー/STB(セットトップボックス)、テレビ、ブルーレイディスクレコーダー、スピーカー、サブウーファーの接続と、マルチチャンネル音声をお楽しみいただくために必要な設定を説明しています。詳しくは、付属の取扱説明書をご覧ください。

本ガイド内の図では、スピーカーを[A]～[F]として、記載しています。

- [A] フロントスピーカー(左)
- [B] フロントスピーカー(右)
- [C] センタースピーカー
- [D] サラウンドスピーカー(左)
- [E] サラウンドスピーカー(右)
- [F] サブウーファー

### 準備2:スピーカーを接続する

図を参照して、本機とスピーカーをつないでください。本機とスピーカーをつなぐまえに、スピーカー背面のスピーカーラベルの文字で、スピーカーの種類を確認してください。

#### スピーカーコードについて

- サラウンドスピーカーの接続には長いスピーカーコード、フロントスピーカーおよびセンタースピーカーの接続には短いスピーカーコードをお使いください。

#### スピーカー端子について

- スピーカーコードのコネクターは、つなぐスピーカー端子のカラーラベルと同じ色になっています。スピーカーコードをつなぐときは、必ずスピーカーコードのコネクターを、コネクターと同じ色のスピーカー端子につないでください。
- 図を参照して、スピーカーコードをつないでください。

### 準備1:スピーカーを設置する

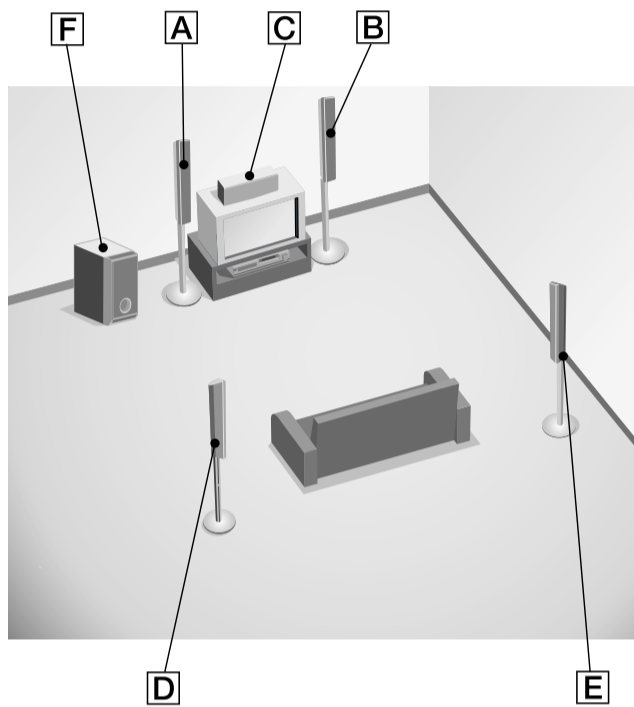

### 準備1:スピーカーを設置する

図は、5本のスピーカーとサブウーファーによる、5.1チャンネルスピーカーシステムの構成例です。詳しくは、取扱説明書をご覧ください。

#### スピーカー設置について

フロントスピーカーおよびセンタースピーカー、サブウーファーは、テレビの近くに設置できるよう、磁気遮へいされていますが、サラウンドスピーカーは磁気遮へいされていません。サラウンドスピーカーはテレビから離して設置することをおすすめします。

### 準備3:その他の機器を接続する

図は、本機とお使いの機器の接続例です。その他の接続および機器について詳しくは、取扱説明書の「準備3:オーディオ/映像機器を接続する」をご覧ください。

### 準備4:電源コードをつなぐ

すべての接続が終わったら、電源コードのプラグを壁のコンセントにつなぎます。詳しくは、取扱説明書の「電源コードをつなぐ」をご覧ください。

### 準備2:スピーカーを接続する

[A] [B]

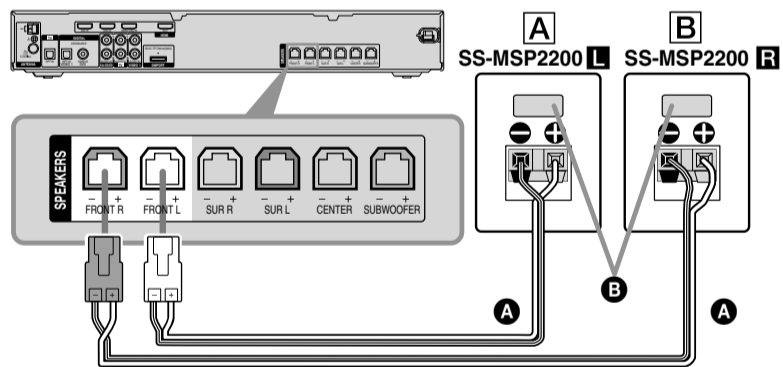

[D] [E]

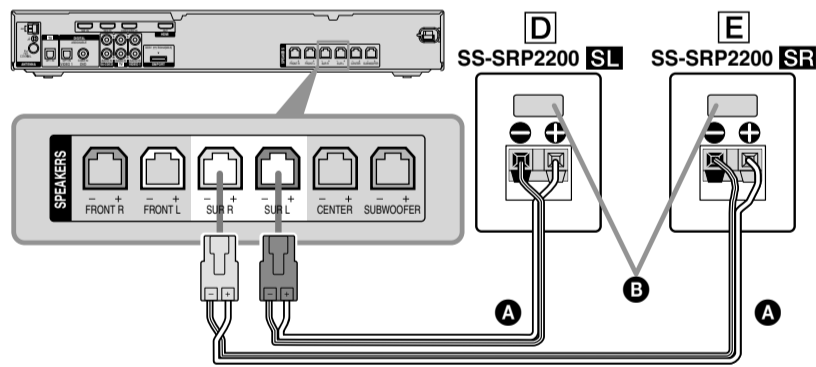

[C]

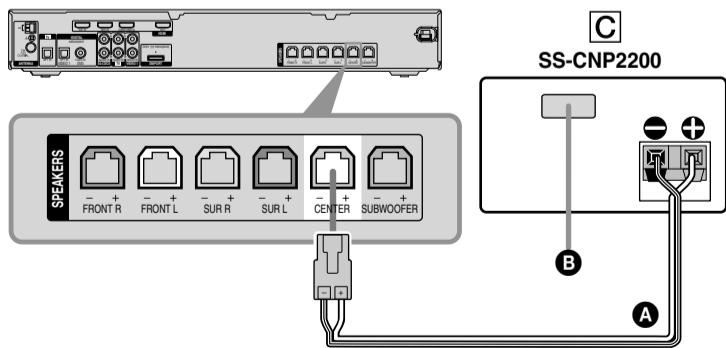

[F]

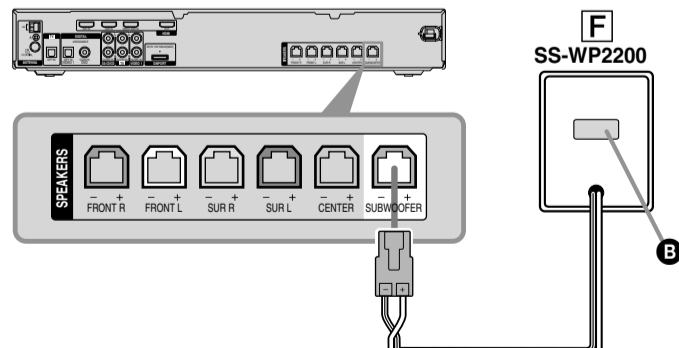

- [A] スピーカーコード(付属)
- [B] スピーカーラベル

## 準備3:その他の機器を接続する

### 映像機器を接続する

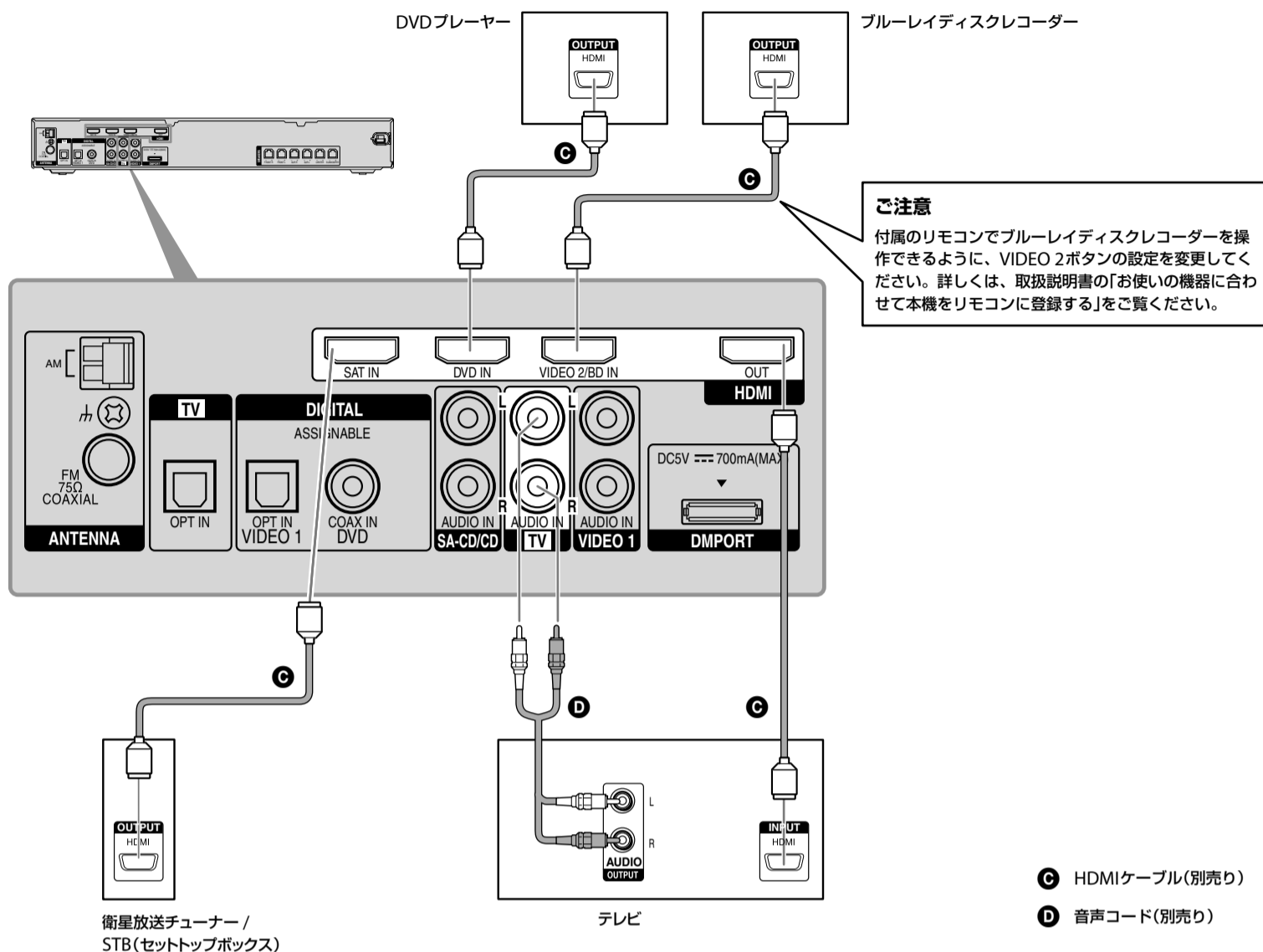

## 自動音場補正機能を使う

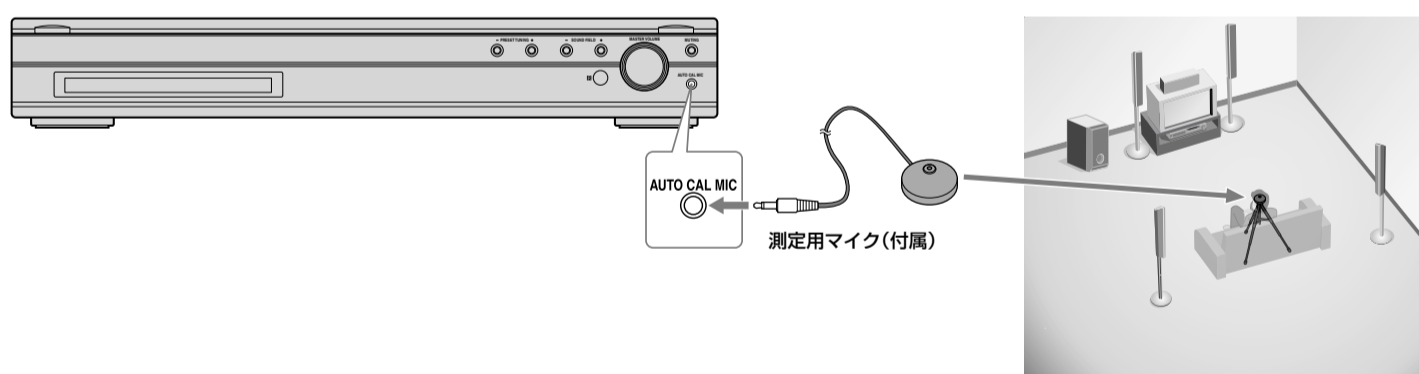

### 自動でスピーカーを設定する(自動音場補正機能)

自動音場補正機能によって、自動的に以下の項目を測定し、最適なサラウンドサウンドを設定できます。

- 各スピーカーと本機の接続
- スピーカーのレベル
- スピーカーの距離
- スピーカーの極性
- 周波数特性

**1** 測定用のマイク(付属)を本機前面のAUTO CAL MIC 端子につなぐ。

**2** マイクを設置する。

マイクは実際に視聴する位置に設置します。耳と同じ高さになるように、台や三脚を使って固定してください。

**3** AMP MENUを押してから、AUTO CALを押す。

測定が始まります。測定が終わると終了音が鳴り、「SAVE」が表示窓に表示されます。

**4** を押して、測定結果を保存する。

測定結果について詳しくは、取扱説明書の「測定結果を確認/保存する」をご覧ください。

#### ご注意

- スピーカーとマイクの間には障害物があると正しく測定できません。測定開始前に測定エリア(機器の設置エリア)の外側に出てください。
- 測定中は大きな測定音が出ます。音量は調整できません。お子様や隣近所への配慮をお願いします。
- 正確な測定をするため、周囲の騒音が少ない、静かな環境で測定してください。

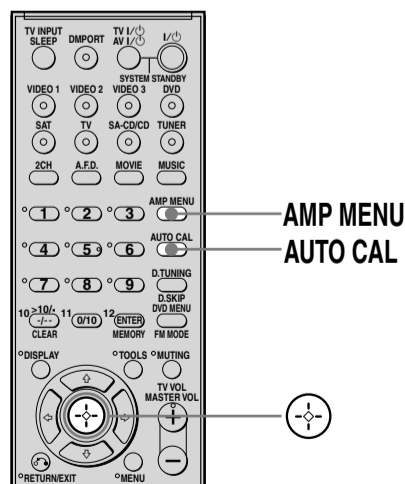

## その他の機器を設定する

本機につないだ機器の音声をスピーカーから出力するために、各機器の設定を行ってください。以下は、ソニー製の機器の設定を説明しています。詳しくは、各機器の取扱説明書をご覧ください。

### ソニー製テレビ

選んだ映像機器の映像がテレビに映るように、テレビの入力を切り換えてください。

### ソニー製DVDプレーヤー

- DVDプレーヤーの設定画面で、「オーディオ設定」を選ぶ。
- 「オーディオDRC」を「ワイドレンジ」に設定する。
- 「音声デジタル出力」を「入」に設定する。
- 「ドルビーデジタル」を「ドルビーデジタル」に設定する。
- 「DTS」を「入」または「DTS」に設定する。  
DVDプレーヤーのモデルによって、表示される項目が異なります。どちらかの設定を選んでください。

#### ご注意

- マルチチャンネル音声を聞くには、再生するディスクの音声フォーマットの設定を行ってください。

### 設定が終わったら

本機をお使いいただけます。本機の操作について詳しくは、取扱説明書をご覧ください。