

かんたん

操作ガイド

DIGITAL PHOTO ALBUM

ハイビジョン メディア ストレージ
HDMS-S1D

3-274-543-01(1)



©2007 Sony Corporation Printed in Japan

準備しよう

1 テレビとつなぐ。

映像・音声コード(付属)

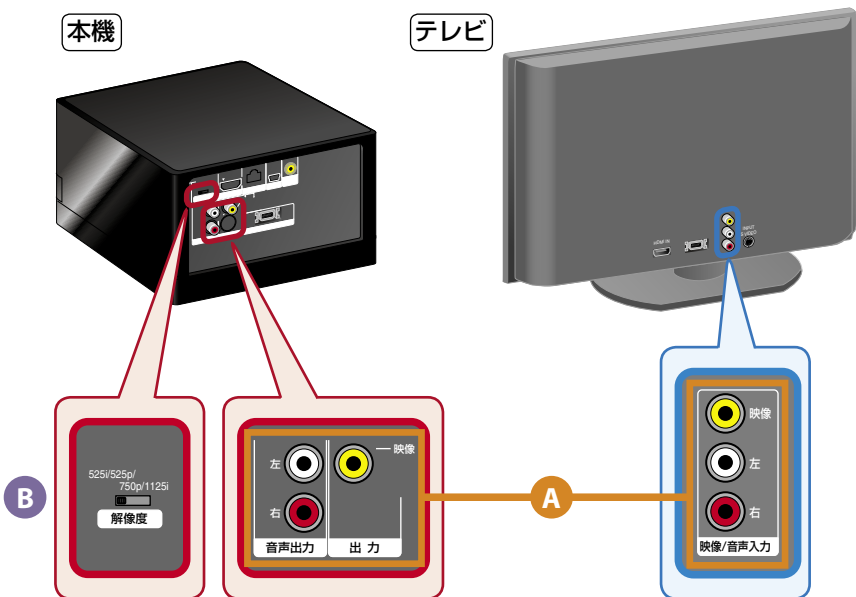
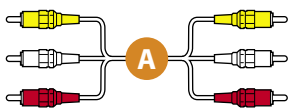

付属の映像/音声コード **A** で本機とテレビをつないでください。その際、解像度切り換えスイッチ **B** が525i(一番左)になっていることを確認してください。

ほかにもこんなつながりかたがあります

お手持ちのテレビにS端子/D端子/HDMI端子がある場合、さらに高画質でお楽しみいただけます。

テレビの解像度に合わせて、切り換えスイッチ **B** を合わせてください。

詳しくは、取扱説明書(18ページ)をご覧ください。

2 ACアダプターをつなぐ。

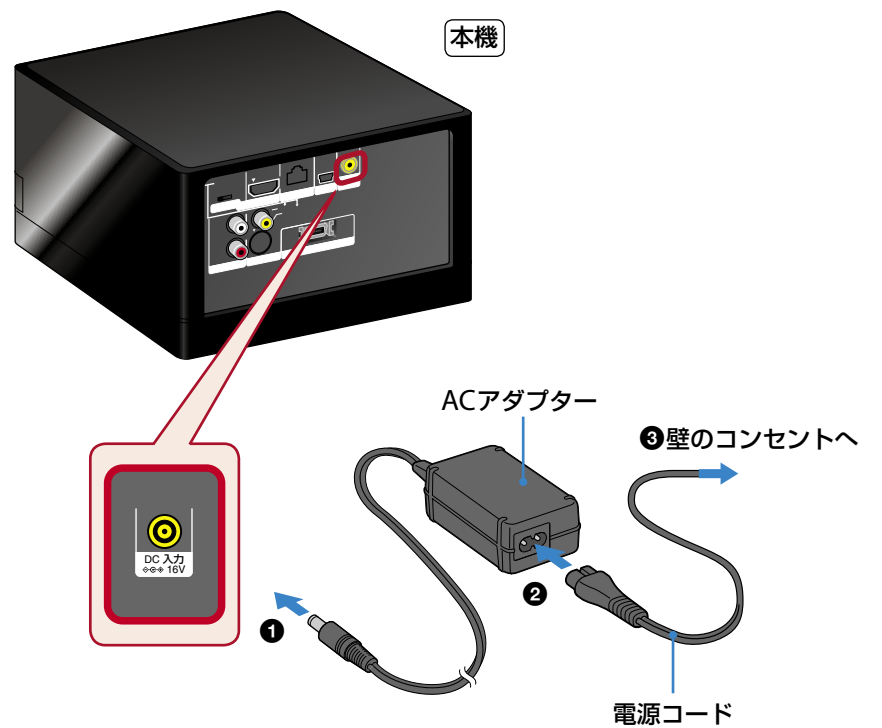

3 リモコンを準備する。

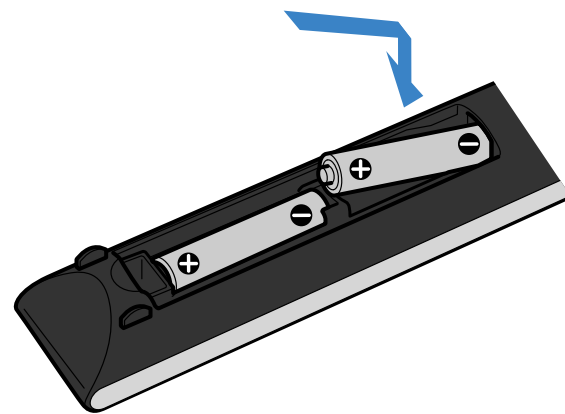

4 時計を合わせる。

① テレビの入力を切り換える。

② 電源ボタンを押す。

お買い上げ後、初めて電源を入れたときは、時計設定画面が表示されます。

③ [日にち]または[時刻]を選び、各項目を設定する。

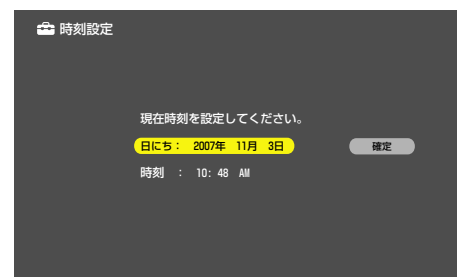

④ [確定]を選び、決定を押す。

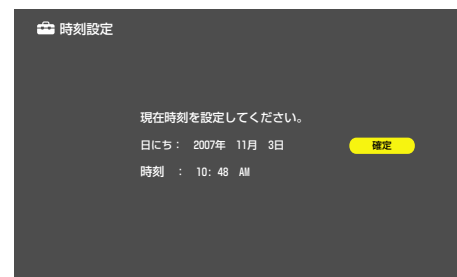

時計の設定は完了です。

STEP 1 写真をためる

- ① メモリーカードを入れる。



- ② 取込みボタンを押す。



STEP 2 写真を楽しむ

- 1 ホームを押す。
- 2 [フォト一覧]から[HDD]を選び、決定を押す。

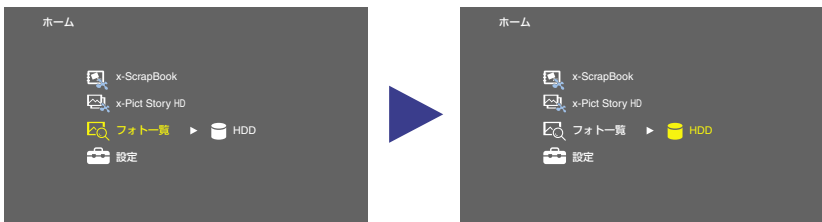

- 3 見たい写真を選び、決定を押す。

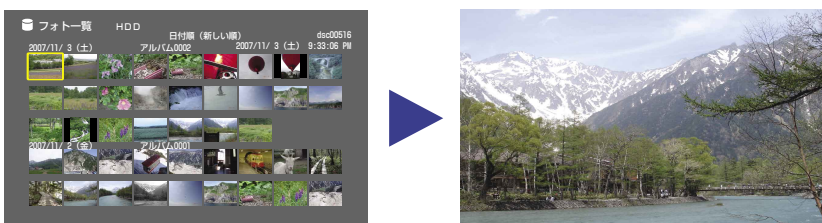

手順2で[x-ScrapBook]や[x-Pict Story HD]を選ぶと

スクラップブックを楽しむ (x-ScrapBook)

手づくり感あふれるハイビジョンアルバム(スクラップブック)を再生します。BGMを追加するなど、さらにお楽しみいただけます。

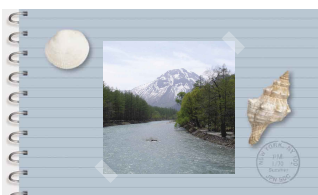

フォト作品を楽しむ (x-Pict Story HD)

ビデオクリップのようなハイビジョンフォト作品を再生します。お気に入りの音楽CDの曲をBGMにするなど、楽しみは広がります。

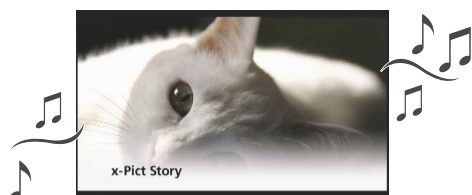

STEP 3 ディスクにのこす

お気に入りの写真を保存したり、プレゼントするのも最適です。

- 1 ホームを押す。
- 2 [フォト一覧]から[HDD]を選び、決定を押す。
- 3 オプションを押す。
- 4 [複数アルバム操作]または[複数フォト操作]から[選択書出し]を選び、決定を押す。

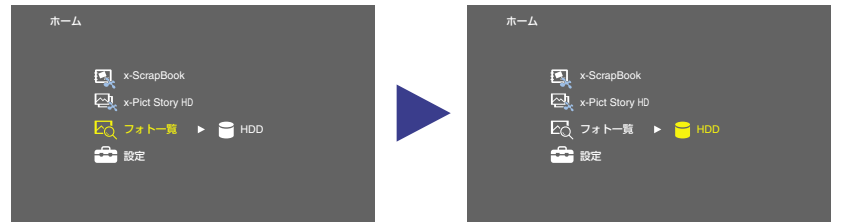

- 5 [ディスク]を選び、空のディスクを入れる。

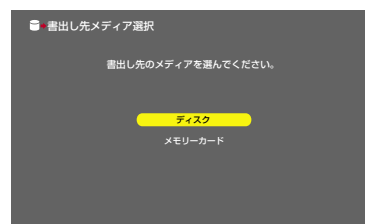

- 6 コピーしたいアルバム、または写真を選び、決定を押す。



こんなときは:

テレビに画像が出ない。

本機後面の解像度スイッチを、お使いのテレビの解像度に合わせてください。

左右に黒帯が付き、画像が縦長に表示される。

本機はお買い上げ状態で16:9用テレビの設定になっています。4:3のテレビをご利用の場合は、映像設定メニューの[TVタイプ]を[4:3]に設定してください。

もとの画像の周囲に黒帯が付いている。

本機はお買い上げ状態で16:9用テレビの設定になっています。4:3のテレビをご利用の場合は、映像設定メニューの[TVタイプ]を[4:3]に設定してください。