

# ビデオカセット レコーダー

## 取扱説明書

お買い上げいただきありがとうございます。

 **警告** 電気製品は安全のための注意事項を守らないと、  
火災や人身事故になることがあります。

この取扱説明書には、事故を防ぐための重要な注意事項と製品の  
取り扱いかたを示しています。この取扱説明書と別冊の「安全の  
ために」をよくお読みのうえ、製品を安全にお使いください。  
お読みになったあとは、いつでも見られるところに必ず保管して  
ください。

**VHS** Hi-Fi **Hi 8**

**VIDEO***plus*

**WV-BW2**

# 必ずお読みください

## 箱を開けたら

「設置と準備(32ページ)」を行ってから、ビデオをお使いください。

## 大切な録画の場合は

必ず事前のためし録りをし、正常に録画・録音されていることを確認してください。

## 録画内容の補償はできません

本機やテープなどを使用中、万一これらの不具合により録画・録音されなかった場合の録画内容の補償については、ご容赦ください。

## 著作権について

あなたが本機で録画・録音したものは、個人として楽しむなどのほかは、著作権法上、権利者に無断では使用できません。

## 次のようなことはできません

- 市販のビデオソフト/レンタルテープの編集・ダビング
- 8ミリとVHSで同時に同じ外部入力を録画する
- 8ミリとVHSで同時にBS放送を録画する

## 画面分割機能について

本機は、画面分割機能を備えています。テレビ番組などソフトの映像比率と異なるモードを選択されますと、オリジナルの映像とは見え方に差が出ます。この点にご留意の上、2画面モード/マルチピクチャーモードをお選びください(23、24ページ)。本機を営利目的、または公衆に視聴させることを目的として、喫茶店、ホテルなどにおいて、2画面分割機能などを利用して、画面の分割表示や引き伸ばしなどを行いますと、著作権法上で保護されている著作者の権利を侵害する恐れがありますので、ご注意願います。

## マルチピクチャーについて

本機はマルチピクチャー機能を備えています。裏番組を静止画面で確認することができます。確認した裏番組をメイン画面に呼び出すなどの機能はありません。この点をご留意の上、マルチピクチャー機能をお使いください(24ページ)。

# 本機の特長

WV-BW2は、ハイエイトビデオデッキとVHSビデオデッキをひとつにまとめたダブルビデオです。どちらのデッキを操作するか、ボタンを押して選びます。

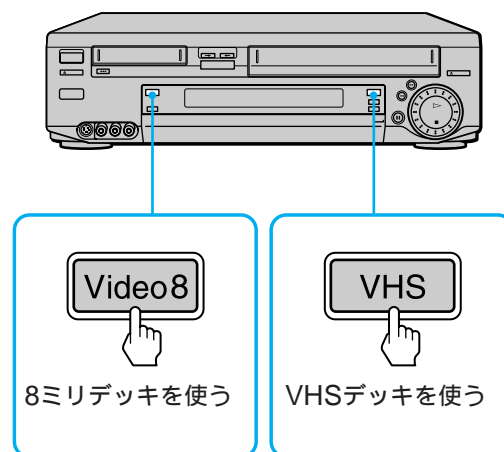

本機ではこんなことができます

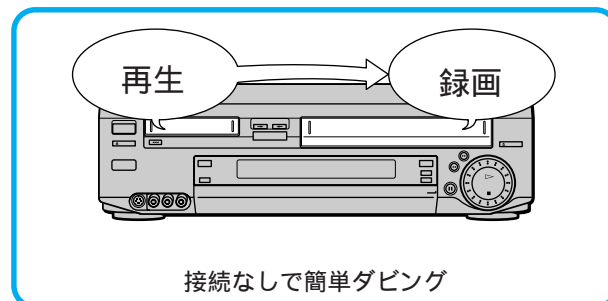
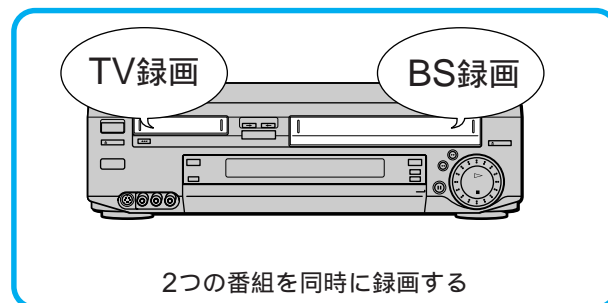
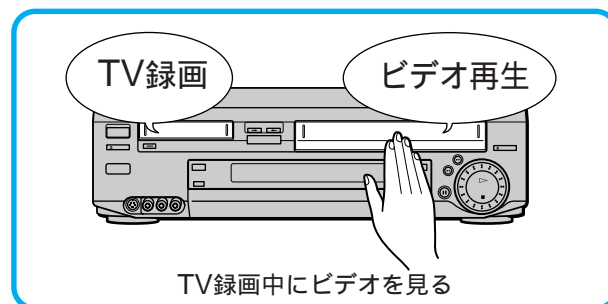

# 目次

## 基本

ここだけ  
読んでも  
使えます

ビデオを見る	4
録画する	5
本体で予約する	6
ダビングする(おまかせダビング)	8
BSを見る	9

## 応用

### 再生

音声を切り換える	10
CMを飛ばす	10
高速で巻き戻す(8ミリのみ)	11
速さを変えて見る	11
番組を頭出しする(VHSのみ)	12
画面表示やテープ残量を見る	13
録画・予約	
リモコンで予約する	14
Gコードで予約する	15
予約を確認する・変更する・取り消す	17
録画中に裏番組を見る	19
画質調節・設定	
画像と音声を調整する(トラッキング)	20
お買い上げ時の設定を変える(メニュー)	21
その他	
8ミリとVHSを同時に使う	22
二画面で見る(ツインピクチャー)	23
裏番組を確認する(マルチピクチャー)	24

## 編集(ダビング)

テープの途中からダビングする	25
好きな場面だけ編集する	27
お手持ちのビデオとつないで編集する	29
タイトラーをつないで編集する	31

## 設置と準備

設置と準備の進めかた	32
準備1: 付属品を確かめる	33
準備2: アンテナとテレビをつなぐ	34
準備3: BSアンテナをつなぐ	38
準備4: リモコンを準備する	41
準備5: 時計を合わせる	42
準備6: チャンネルを合わせる	44
準備7: Gコードを準備する	45
チャンネル設定を変える (手動チャンネル合わせ)	51
Gコード設定を変える	53
リモコンで各社のテレビを操作する	55
BSデコーダー(WOWOW)をつなぐ	56
ハイビジョン用コンバーターをつなぐ	57
放送のないBSチャンネルをとばす	58
受信状態を微調整する	59

## その他

使えるテープと再生・録画方式について	60
故障かな?と思ったら	61
ヘッドのお手入れ - きれいな画像にするために	63
保証書とアフターサービス	64
主な仕様	65
各部のなまえ	66
用語解説	70
索引	裏表紙

# ビデオを見る

**1** テレビの電源を入れて、  
テレビ側の入力切替を「ビ  
デオ」に切り換える。

切り換えかたはテレビの説明書をご覧  
ください。

**2** カセットを入れる。

電源が自動的に  
入ります。

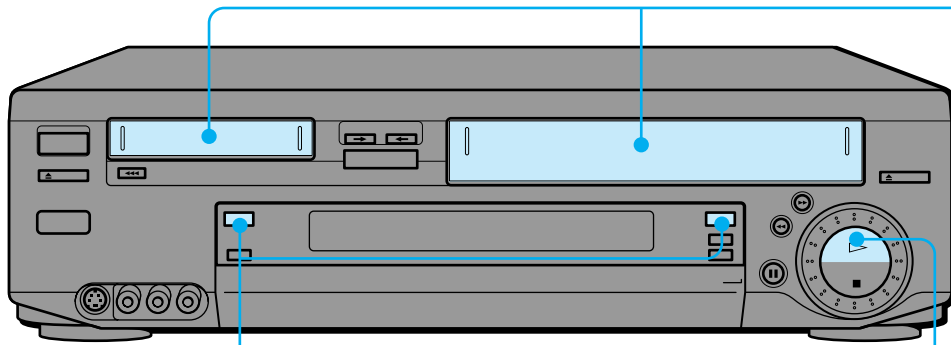
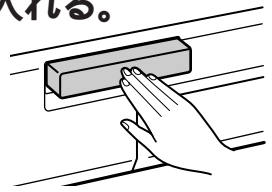

**3** 再生するデッキを選ぶ。

8ミリデッキ

VHSデッキ

Video8



VHS

**4** 再生ボタンを押す。

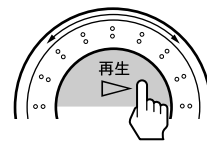

こんなときは

再生を止めるときに押す

再生を一時停止するときを押す  
もう一度押すか5分以上たつと、  
再生に戻ります。

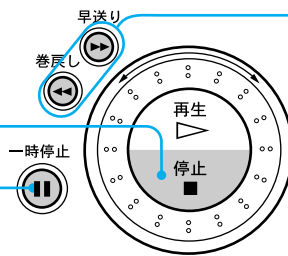

巻き戻すときは  
停止中に◀◀巻戻しボタンを押す。  
巻き戻し中にもう一度押しつづける  
と、その間画像が見られます。

早送りするときは  
停止中に▶▶早送りボタンを押す。  
早送り中にもう一度押しつづける  
と、その間画像が見られます。

## ⚠注意

小さなお子様がカセット挿入口に手を入れないよう  
にご注意ください。けがをすることがあります。



• 片方のデッキを使用中に、もう片方のデッキでビデオ  
を見られます。手順3で使用していないデッキを選ん  
でください。(22ページ)

- ツメの折れたVHSテープを入れると、自動的にVHS  
デッキが選ばれ再生が始まります。
- 本体の巻戻しボタンを押しながら再生ボタンを押すと  
テープの頭まで巻き戻り、自動的に再生が始まります  
(オートプレイ)。

## ご注意

- カセット挿入口に8ミリまたはVHSカセット以外のもの  
を入れないでください。故障の原因になります。

# 録画する

**1** テレビの電源を入れて、  
テレビ側の入力切換を「ビデオ」に切り換える。  
切り換えかたはテレビの説明書をご覧ください。

**2** カセットを入れる。  
電源が自動的に入ります。

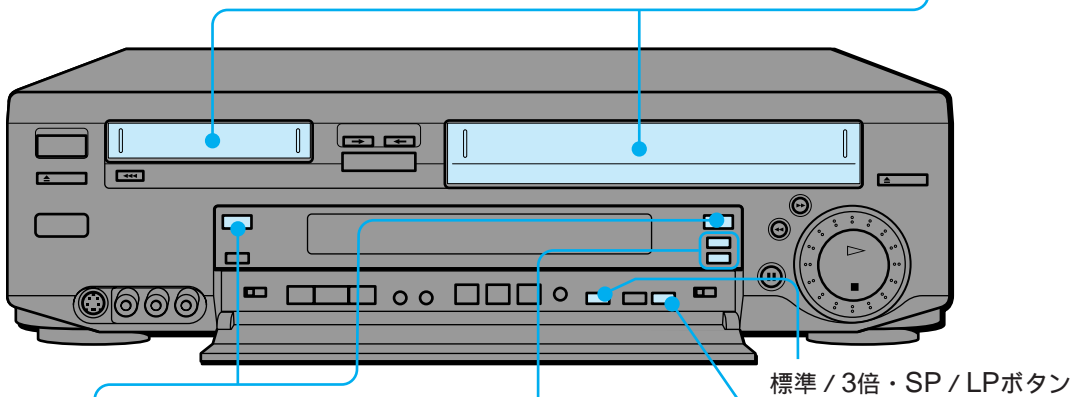

**3** 録画するデッキを選ぶ。  
8ミリデッキ VHSデッキ  
Video8 VHS

**4** 録画するチャンネルを選ぶ。  
+ チャンネル  
-

**5** 録画ボタンを押す。  
テレビの電源を切っても、正しく録画できます。

1本のカセットに長時間録画するとき  
手順5の前に、標準/3倍・SP/LPボタンを押して表示窓に「LP」または「3倍」を出します。8ミリの場合「LP」で「SP」の2倍、VHSの場合「3倍」で「標準」の3倍録画できます。画質はそれぞれ「SP」「標準」の方が優れています。



- 片方のデッキを使用中に、もう片方のデッキで録画できます。手順3で使用していないデッキを選んでください。(22ページ)
- 録画一時停止が5分以上続くと自動的に停止します。
- 入力1端子につないだ機器からの画像を録画するときは、チャンネル+/- ボタンで「L1」を選びます。入力2端子につないだ場合は、「L2」を選びます。(30ページ)

	標準	長時間
8ミリテープ	SP	LP( SPの2倍 )
VHSテープ	標準	3倍( 標準の3倍 )

# 本体で予約する

予約には次の2通りあります。

(本体で)明日いっばいの予約をするとき ..... このページ

(リモコンで)毎日、毎週、1ヵ月先の予約をするとき、  
またはGコードで予約をするとき ..... 14ページ、15ページへ

「時計を合わせる」(42ページ)を行っておいてください。

## 1 テレビの電源を入れて、テレビ側の入力切換を「ビデオ」に切り換える。

切り換えかたはテレビの説明書をご覧ください。

## 2 カセットを入れる。

電源が自動的に入ります。

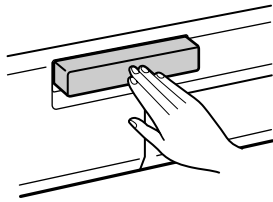

## 3 予約するデッキを選ぶ。

8ミリデッキ

VHSデッキ

Video8

VHS

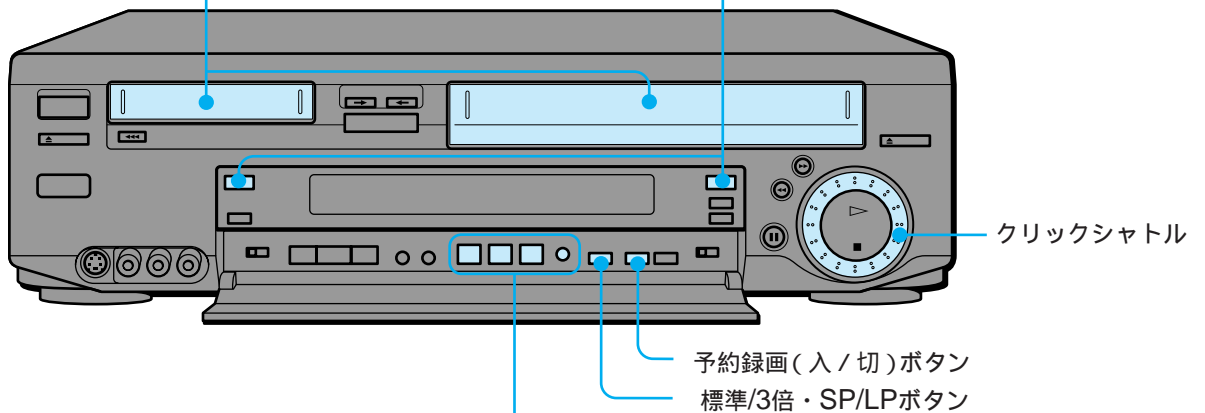

## 今から録画するとき

手順4で①をとばし②で終了時刻だけを決めます。

ご注意

開始時刻ボタンを押すと今からの予約はできません。

## 1分単位で録画時刻を設定するとき

手順4の①、②では、開始時刻/終了時刻ボタンを押してからクリックシャトルを回すと、1分単位で録画時刻を設定することができます。

## 録画時間を延長するとき

録画中に終了時刻ボタンを押して終了する時刻を決め、完了ボタンを押します。

ご注意

片方のデッキに6番組分予約されていると、録画時間は延長できません。

## 予約した後に本機を使うとき

予約の入っていないデッキは、そのまま電源を入れて使えます。

予約が入っているデッキを使うときは、予約録画(入/切)ボタンを押して表示窓の「予約録画」を消します。使い終わったあとは、予約用のテープを入れて、予約開始時刻になる前に予約録画(入/切)ボタンを押してください。



- 予約録画を実行中にやめるときは予約録画(入/切)ボタンを押してください。
- 片方のデッキを使用中でも、もう片方のデッキに予約を入れることができます。
- 次の日にまたがる番組は、開始する日付はそのままです。終了時刻を合わせます。

ご注意

- ピピピという音がしたときは、予約が受けつけられない状態になっています。音とともにテレビ画面にメッセージが出ますので、それに従って操作してください。

# 4 本体のボタンを使って予約する。

いまから明日いっぱい放送される番組を予約できます。

録画時間は30分単位で予約できます。予約画面のグラフは予約時間帯の目安としてお使いください。

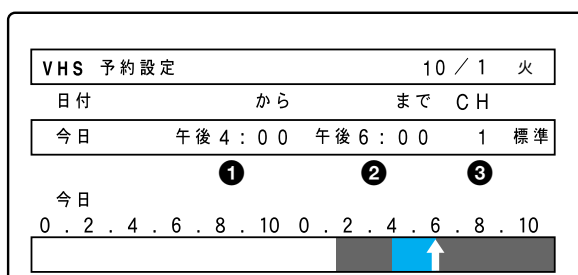

- ① 開始時刻ボタンを押して、録画開始時刻を決める。
- ② 終了時刻ボタンを押して、録画終了時刻を決める。
- ③ チャンネル +/- ボタンを押して、録画したいチャンネルを選ぶ。
- ④ 完了ボタンを押す。予約した時間の画面表示が変わります。自動的に電源が切れ、「予約録画」表示が点灯して予約待機(予約録画待ち)になります。

- 完了ボタンを押す前に間違えた場合は、設定中止ボタンを押して最初から予約し直します。
- 完了ボタンを押したあとの変更は、リモコンで行います。(17ページ)
- 長時間録画するとき、手順④の前に標準/3倍・SP/LPボタンを押して3倍・LPにします。
- 表示窓を見ながらでも予約できます。予約設定後に予約を追加するときは、他の予約と録画時間が重ならないようご注意ください。(19ページ)

# ダビングする (おまかせダビング)

市販のビデオソフト/レンタルテープなどはダビングできません。

テープの最初から終わりまで自動的にダビングします。テープの途中からダビングを始めるときは、「テープの途中からダビングする」(25ページ)をご覧ください。

## 1 録画側と再生側の カセットを入れる。

電源が自動的に入ります。

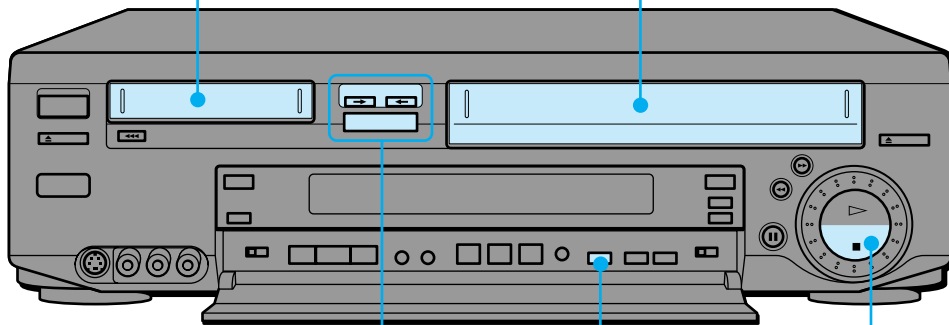
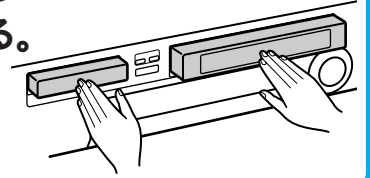

標準/3倍・SP/LPボタン

停止ボタン

## 2 ダビングの方向を選ぶ。

大切な記録内容を消さないように、方向をしっかり確認してください。

8ミリからVHSへ  
ダビングするとき

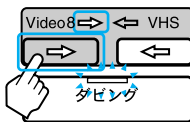

VHSから8ミリへ  
ダビングするとき

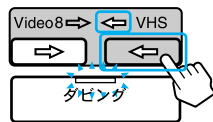

## 3 ダビングボタンを押す。

両方のテープが最初まで巻き戻り、自動的にダビングが始まります。どちらかのテープが終わると両方のテープが最初まで巻き戻ります。カセットが出てきて、電源が切れます。

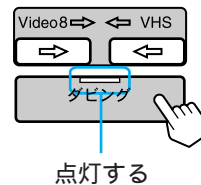

録画側を長時間録画に切り換えるとき  
手順3の前に標準/3倍・SP/LPボタンを押して、表示窓に「LP」または「3倍」を出します。

### ダビングをやめるとき

停止ボタンを押します。

### ご注意

- 二か国語放送のテープを8ミリにダビングするとき、メニューの「各種設定2」で「Video8音声入力」を「二重音声」にしてください。(22ページ)

- 二か国語放送のテープをダビングするとき、ダビングを始める前に1度再生しリモコンの音声切換ボタンでダビングしたい音声を選んでください。
- ご自分で録画したVHSテープでダビングの操作をすると、自動的にカセットが出てきて、ダビングできないことがあります。この場合は、カセットの誤消去防止用のツメを確認してください。ツメが折れているときは、セロハンテープなどでふさいで操作し、ダビング後は元に戻しておきましょう。大切な記録内容を誤って消さないよう、ダビングの方向には充分注意してください。
- ダビングしたテープの先頭部分の画像が乱れることがあります。



# BSを見る

## 1 テレビの電源を入れて、 テレビ側の入力切換を「ビデオ」に切り換える。

切り換えかたはテレビの説明書をご覧ください。

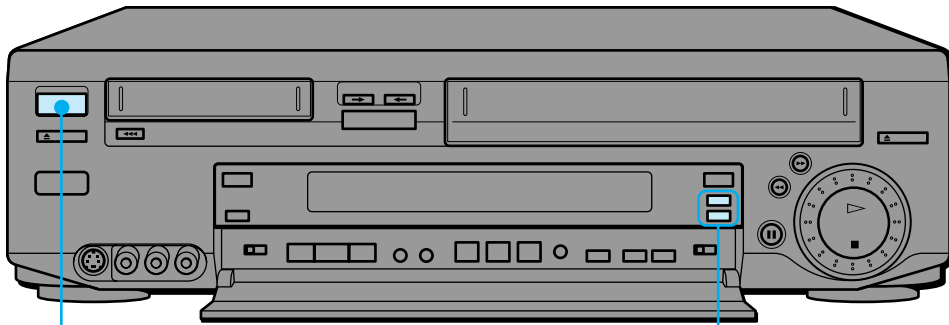

## 2 電源を入れる。



## 3 チャンネルを選ぶ。

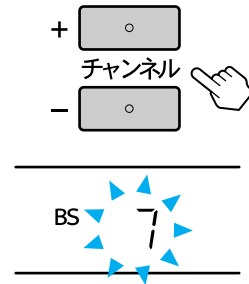

二か国語放送の音声を切り換えるとき  
リモコンの音声切換ボタンを押します。押すたびに、主 副 主/副と切り換わります。



- 片方のデッキを使用中にBSを見るときはVideo8ボタンまたはVHSボタンを押して、空いているデッキを選んでからチャンネルを選びます。ただし、BS録画中に他のBSチャンネルを見ることはできません。
- リモコンの入力切換ボタンを押してBSチャンネルを選ぶこともできます。
- リモコンのテレビ/独立ボタンを押すと、独立音声がかかります(ノンスクランブル放送時のみ)。

### ご注意

- 次のときはデコーダーで音声を切り換えてください。
  - St. GIGAを聞くとき(独立音声にする)
  - WOWOWの音声多重放送のとき

# 音声を切り換える

二か国語放送を録画したテープを再生するときは、聞きたい音声に切り換えてください。ステレオ放送を録画したテープは、自動的にステレオで聞こえます。

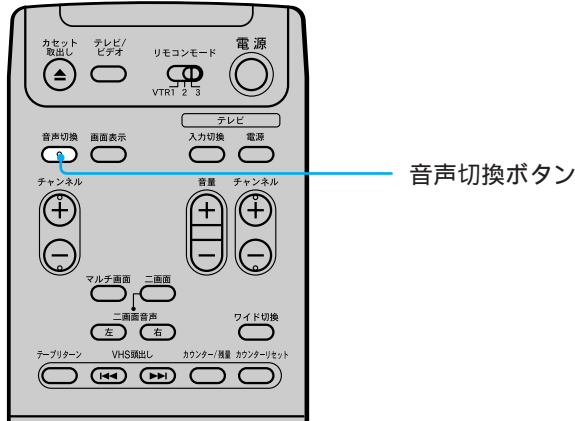

音声切換ボタンを押す。  
ボタンを押すたびに、聞こえる音声切り換わります。



本体表示窓に出る表示	再生時に聞こえる音声	
		二か国語放送
主/左・副/右* またはステレオ	主音声と副音声の混合	ステレオ
主/左	主音声	左チャンネル
副/右	副音声	右チャンネル
表示なし**	主音声	モノラル

\* 8ミリのみ(二か国語放送かステレオ放送かを自動判別します)

\*\*VHSのみ

## ご注意

- 音声切換ボタンは、次のとき働きません。
  - モノラルビデオで録画したテープを再生したとき(常にモノラル)
  - ステレオ放送を受信しているとき
  - メニューの「各種設定2」で「VHS音声ミックス」が「入」のとき(22ページ)
- アンテナ線だけでテレビにつないだときは、音声は常にモノラルで聞こえます。

# CMを飛ばす

30秒早送り再生し、自動的にふつうの再生に戻ります。音声は出ません。

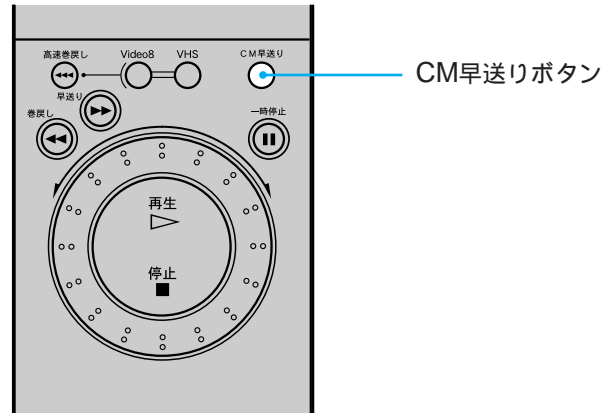

コマースャルになったらCM早送りボタンを押す。

続けて押し、押したびに30秒ずつ、最長2分間(4回押した分)まで早送り再生します。



# 高速で巻き戻す

(8ミリのみ)

通常の巻き戻しよりも速く巻き戻すことができます。

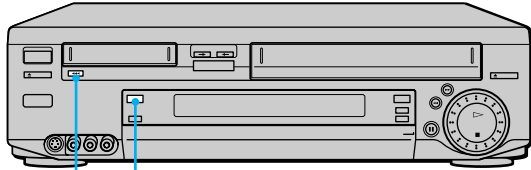

Video8ボタン

高速巻き戻しVideo8ボタン

## 1 8ミリデッキを選ぶ。



## 2 高速巻き戻しVideo8ボタンを押す。

テープカウンターが - H - - M - - S になり巻き戻しが始まります。

テープの頭近くで1度停止してから再び巻き戻ります。

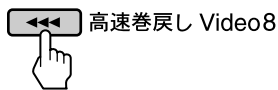

- 本体の高速巻き戻しVideo8ボタンを押しながら再生ボタンを押すと、テープの頭まで巻き戻り、自動的に再生が始まります(オートプレイ)。

# 速さを変えて見る

クリックシャトルを使って、いろいろな速さで画像を見ることができます。再生以外は音声は出ません。本体のクリックシャトルでもできます。

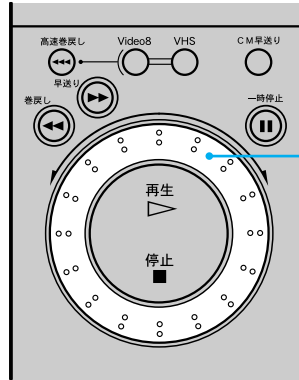

クリックシャトル

応用

## 早送り・巻き戻しの速さを変える(クリックシャトル)

再生中または再生一時停止中にクリックシャトルを回す。

再生中または再生一時停止中にクリックシャトルを回す。

早送り再生 2倍速 再生 スロー 再生一時停止 スロー(逆方向) 1倍速(逆方向) 巻き戻し再生(逆方向) 2倍速(逆方向)

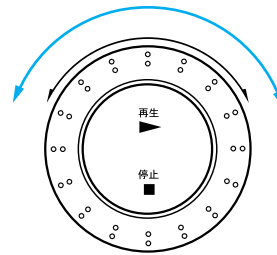

リモコンの画面表示ボタンを押すと、下の表示が出ます。

画像の速さ	画面表示
早送り再生	---- ---->
2倍速	---- ---->
再生	---- ---->
スロー	---- ---->
再生一時停止	----  ----
スロー(逆方向)	---< ----
- 1倍速(逆方向)	---< ----
- 2倍速(逆方向)	-<--- ----
巻き戻し再生(逆方向)	<---- ----

次のページにつづく

# 速さを変えて見る

(つづき)

## ご注意

- 停止中、録画中、録画一時停止中はクリックシャトルは働きません。
- ソニー製ビデオで本体にクリックシャトルがないものには、リモコンのクリックシャトルは働きません。
- 8ミリデッキでスローなど変速再生をすると、ご使用のテレビによっては画像の一部にゆがみや色ズレが生じることがあります。



- 再生中に早送りや巻戻しボタンを押すと、押している間早送り(巻戻し)再生になります。
- スローで見ているときに、8ミリは2分、VHSは5分以上たつと、自動的にふつうの再生になります。

# 番組を頭出しする

(VHSのみ)

いくつかの番組を1本のテープに録画したときは、各番組の頭出しができます。

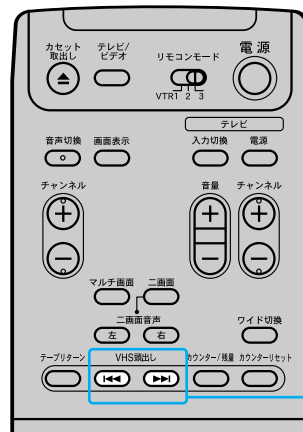

VHS頭出し  
◀◀ / ▶▶  
ボタン

VHS頭出し◀◀ / ▶▶ボタンをくり返し押して、頭出ししたい数を出す。

◀◀で前の番組を、▶▶で次の番組を頭出しします。頭出しの数が「0」になるまで巻き戻しまたは早送りして再生します。

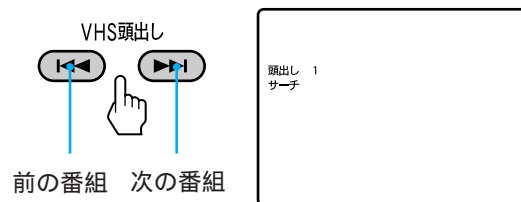

頭出ししたい数

-2	-1	1	2
前の番組	今の番組	次の番組	



- 頭出し信号は次のときに付きます。
  - 録画ボタンを押したとき
  - 録画一時停止中にチャンネルを変えて再び録画を始めたとき
  - 予約録画が始まったとき
- 「頭出し」表示が画面に出ないときは、メニューの「各種設定1」で「自動画面表示」を「入」にしてください。(21ページ)

# 画面表示やテープ残量を見る

テープカウンターおよび残量表示をテレビ画面でも見ることができます。残量表示はテープの残りを知る目安としてお使いください。

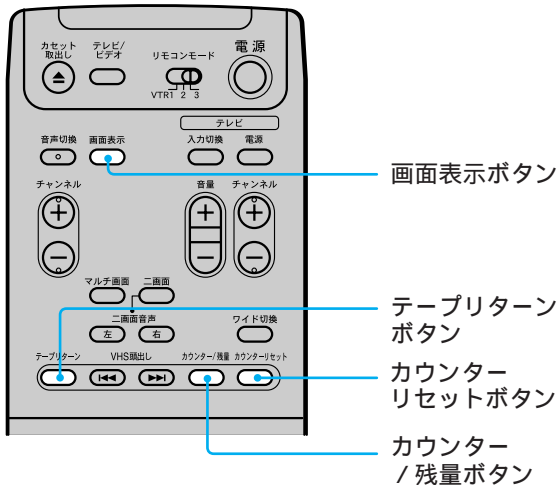

テープカウンターを「0:00:00」に戻すには

カウンターリセットボタンを押します。

テープを入れ換えたときも「0:00:00」になります。

テープを「0:00:00」の位置に戻すには

テープリターンボタンを押します。テープカウンターが「0:00:00」になるまで早送り・巻戻しします。

テープ残量を時間表示にするには

テープカウンターがでているときに、カウンター/残量ボタンを押します。

もう一度押すとカウンター表示に戻ります。

画面表示ボタンを押す。

テープカウンターまたは残量表示が出ます。もう1度押すと元の画面に戻ります。

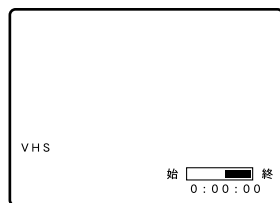

カウンター/残量

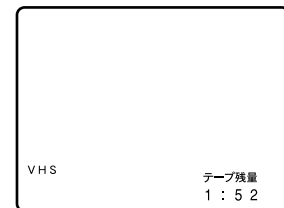

- 「再生」や「早送り」など操作時に自動的に出てくる走行表示を消したいときは、メニューの「各種設定1」で「自動画面表示」を「切」にしてください。(21ページ)
- VHSテープ残量を時間表示にするには、あらかじめメニューの「VHSテープ残量切換」(22ページ)で、テープの長さを選んでください。

# リモコンで予約する

1か月先までや、毎日または毎週の予約をすることができます。一度にまとめて予約するのに便利です。本体での予約(6ページ)と合わせて、VHSデッキ、Video8デッキそれぞれ6番組まで予約できます。

例：9月17日(火)の午後7:30から8:55まで、12チャンネルを予約するとき。

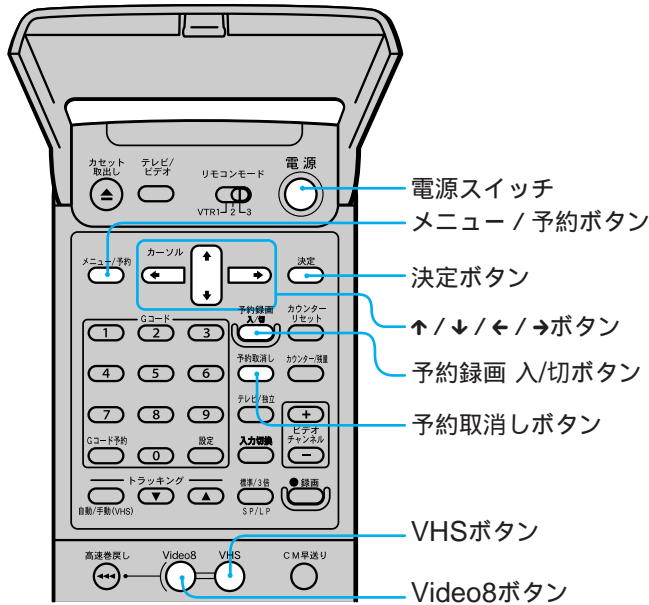

**1** テレビの入力を「ビデオ」に切り換える。

**2** カセットを入れる。

**3** 8ミリまたはVHSを選ぶ。

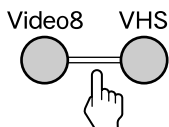

**4** メニュー/予約ボタンを押す。メニューが出ます。

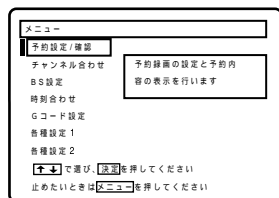

**5**

↑/↓で「予約設定/確認」を選び、決定ボタンを押す。

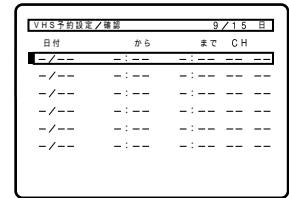

**6**

↑/↓/←/→ボタンを使って予約する。

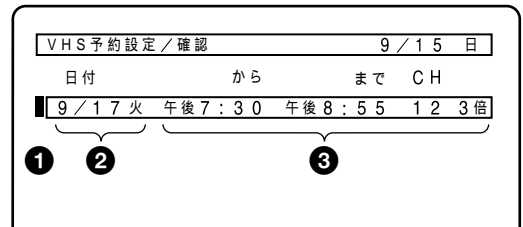

- ① ↑/↓で予約を入れる行を選び、→を押す。
- ② ↑/↓で予約したい日付にして、→を押す。
- ③ 同様にして各項目の内容を決める。
- ④ 続けて予約するときは①～③を繰り返す。
- ⑤ 決定ボタンを押す。

- 間違えたときは、←を押すと前の項目に戻れます。
- 毎日または毎週同じ番組を予約するときは、日付を設定するときに、↓ボタンを押して合致します。次のように変わります。

今日(2/2) 毎日 毎週月～土 毎週月～金  
1か月先の日(3/1) 毎週日 ... 毎週土

**7**

予約録画入/切ボタンを押す。予約録画表示が点灯して電源が切れ、予約待機(予約録画待ち)になります。



- 予約設定を途中でやめるときは、予約取消しボタンを押してください。

# Gコードで予約する

新聞や雑誌のテレビ欄に掲載されているGコードを使うと、予約の日時とチャンネルを自動的に設定できます。通常の予約と合わせてVHSデッキ、Video8デッキそれぞれ6番組まで予約できます。「時計を合わせる」(42ページ)と「Gコードを準備する」(45ページ)を行っておいてください。

例：掲載されていたGコードが「12345678」のとき。

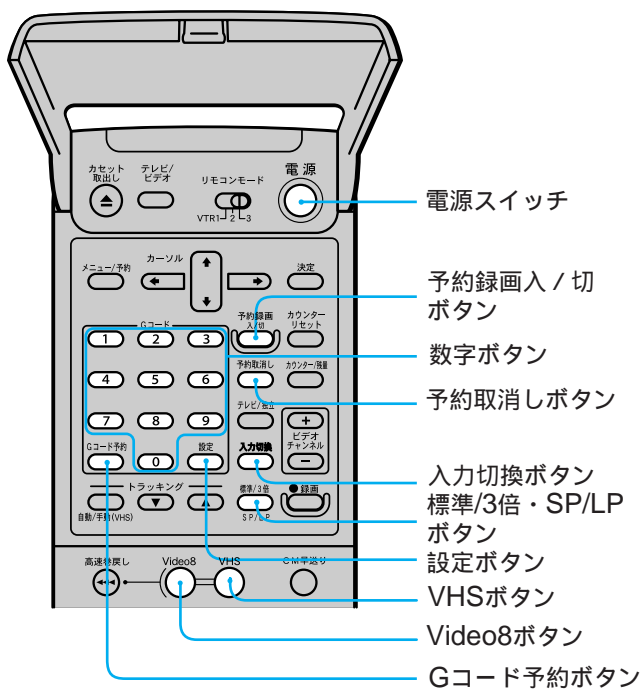

1 テレビの電源を入れて、テレビの入力を「ビデオ」に切り換える。

2 カセットを入れる。

3 8ミリまたはVHSを選ぶ。

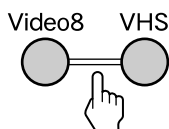

4 リモコン表面のフタを開け、Gコード予約ボタンを押す。  
Gコード画面が出ます。

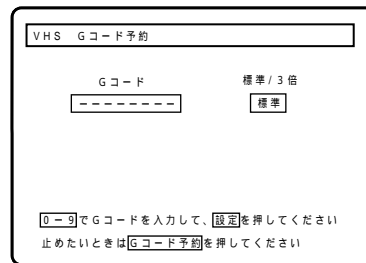

5 数字ボタンを押して、Gコードの番号を入れる。  
間違えたときは、予約取消しボタンを押して入れ直します。

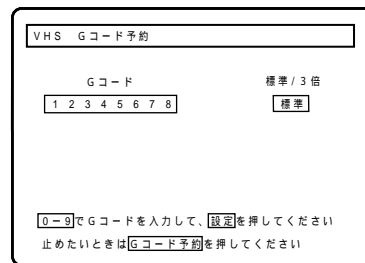
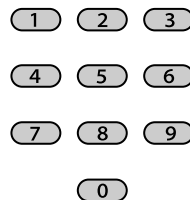

6 標準/3倍・SP/LPボタンを押して、録画時間を選ぶ。



応用

# Gコードで予約する(つづき)

7

設定ボタンを押す。

予約した番組の放送される日時とチャンネル番号が出ます。

取り消したいときは、予約取消しボタンを押します。

続けて予約するときは、手順4から繰り返します。



VHS Gコード予約

Gコード         標準 / 3倍

日付  から  午前10:00  まで CH

で予約待機に入ります  
予約を取り消すときは  を押してください

8

予約録画入/切ボタンを押す。

本体の予約録画表示が点灯して予約待機(予約録画待ち)になります。



- Gコード予約設定を途中でやめるときは、Gコード予約ボタンを押してください。



# 予約を確認する・変更する・取り消す

応用

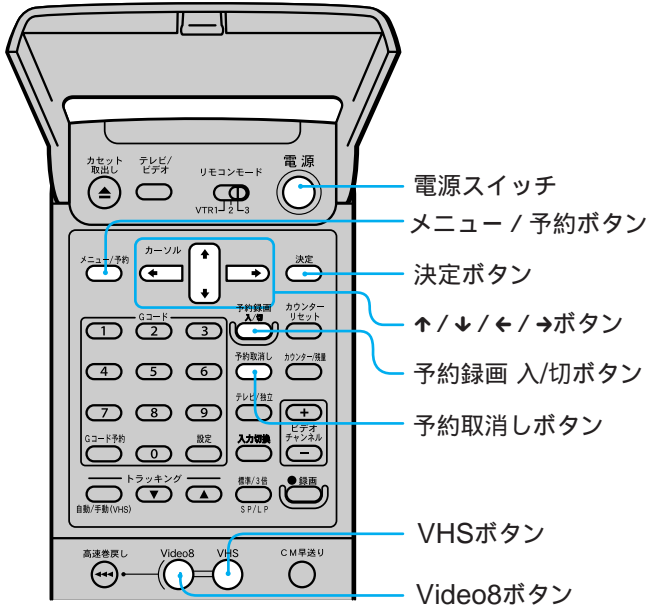

- ↑ / ↓ で「予約設定 / 確認」を選び、決定ボタンを押す。  
予約内容が確認できます。

VHS 予約設定 / 確認		9 / 15 日	
日付	から	まで	CH
9 / 17 火	午後 7 : 30	午後 8 : 55	12 3 個
- / - -	- : - -	- : - -	- - - -
- / - -	- : - -	- : - -	- - - -
- / - -	- : - -	- : - -	- - - -
- / - -	- : - -	- : - -	- - - -
- / - -	- : - -	- : - -	- - - -

- 決定ボタンを押す。
- 電源を切る。

## 予約を確認する

選んだデッキの予約を確認します。

- テレビの電源を入れて、テレビの入力を「ビデオ」に切り換える。
- 8ミリまたはVHSを選ぶ。

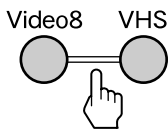

- ビデオの電源を入れて、メニュー / 予約ボタンを押す。  
メニューが出ます。

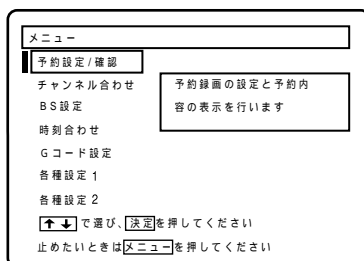

ご注意

- 両方のデッキに予約が入っている場合は、手順2のあとで予約録画入 / 切ボタンを押して予約録画表示を消してから手順3を行ってください。終わったら予約録画入 / 切ボタンを押してください。予約待機(予約録画待ち)に戻ります。

## 予約を変更する

選んだデッキの予約を変更します。

- テレビの電源を入れて、テレビの入力を「ビデオ」に切り換える。
- 8ミリまたはVHSを選ぶ。

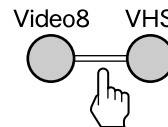

- 予約録画待ちの場合は、予約録画入 / 切ボタンを押す。  
予約録画表示が消えます。ビデオの電源を入れてください。



次のページにつづく

# 予約を確認する・変更する・取り消す(つづき)

4 メニュー / 予約ボタンを押す。  
メニューが出ます。

5 ↑ / ↓で「予約設定 / 確認」を選び、  
決定ボタンを押す。  
予約内容が出ます。

VHS 予約設定/確認		9 / 15 日	
日付	から	まで	CH
9 / 17 火	午後 7 : 30	午後 8 : 55	12 3倍
10 / 8 火	午前 7 : 00	午前 8 : 00	BS7 標準
毎週 土	午前 1 : 00	午前 3 : 00	入力1 3倍
- / - -	- : - -	- : - -	- - - -
- / - -	- : - -	- : - -	- - - -
- / - -	- : - -	- : - -	- - - -

6 ↑ / ↓で変更する予約内容を選ぶ。

VHS 予約設定/確認		9 / 15 日	
日付	から	まで	CH
9 / 17 火	午後 7 : 30	午後 8 : 55	12 3倍
10 / 8 火	午前 7 : 00	午前 8 : 00	BS7 標準
毎週 土	午前 1 : 00	午前 3 : 00	入力1 3倍
- / - -	- : - -	- : - -	- - - -
- / - -	- : - -	- : - -	- - - -
- / - -	- : - -	- : - -	- - - -

7 ← / →で変えたい項目を選び、↑ / ↓  
で変更する。  
続けて別の予約を変更するときは手順6と7  
を行ってください。

VHS 予約設定/確認		9 / 15 日	
日付	から	まで	CH
9 / 17 火	午後 7 : 30	午後 8 : 55	12 3倍
10 / 8 火	午前 7 : 00	午前 8 : 00	BS7 標準
毎週 土	午前 1 : 00	午前 4 : 00	入力1 3倍
- / - -	- : - -	- : - -	- - - -
- / - -	- : - -	- : - -	- - - -
- / - -	- : - -	- : - -	- - - -

8 決定ボタンを押す。

9 予約録画入 / 切ボタンを押す。  
予約待機(予約録画待ち)に戻ります。

## 予約を取り消す

選んだデッキの予約を取り消します。

1 テレビの電源を入れて、テレビの入  
力を「ビデオ」に切り換える。

2 8ミリまたはVHSを選ぶ。

3 予約録画待ちの場合は、予約録画入  
/ 切ボタンを押す。  
予約録画表示が消えます。ビデオの電源を  
入れてください。

4 メニュー / 予約ボタンを押す。  
メニューが出ます。

5 ↑ / ↓で「予約設定 / 確認」を選び、  
決定ボタンを押す。  
予約内容が出ます。

6 ↑ / ↓で取り消したい内容を選び、予  
約取消しボタンを押す。  
予約が取り消されます。続けて別の予約を  
取り消すときは同様の操作を行ってくださ  
い。終わったら決定ボタンを押します。

予約取消し



• 取り消したくない予約が残っている場合は、手順6の  
あとで予約録画入 / 切ボタンを押してください。予  
約待機(予約録画待ち)に戻ります。

# 録画中に裏番組を見る

応用

## ご注意

- 片方のデッキに予約が重なったときは、 は録画しません。

予約1の途中から予約2が始まるとき

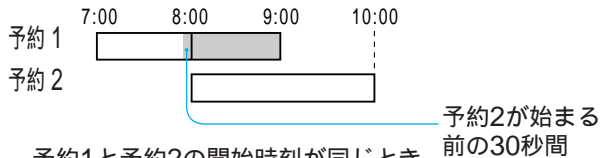

予約1と予約2の開始時刻が同じとき

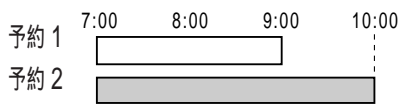

予約1の終了時刻と予約2の開始時刻が同じとき

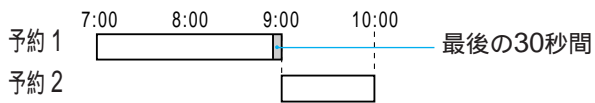

録画中でも他のチャンネルのテレビ放送を見ることができます。

- 1 テレビ側の入力切換を「テレビ」にする。  
入力切換の方法はお使いになっているテレビの説明書をご覧ください。
- 2 テレビのリモコンを使ってチャンネルを選ぶ。

## ご注意

- テレビの映りが悪かったり、映らないときは、本体表示窓に「ビデオ」と表示されていないか確認してください。

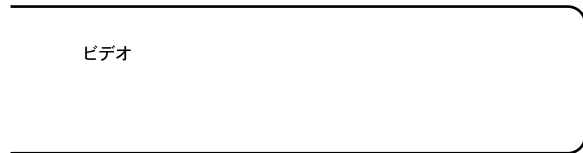

表示されているときは、リモコンまたは本体のテレビ/ビデオボタンを押して「ビデオ」の表示を消してください。

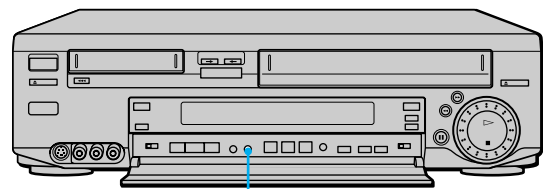
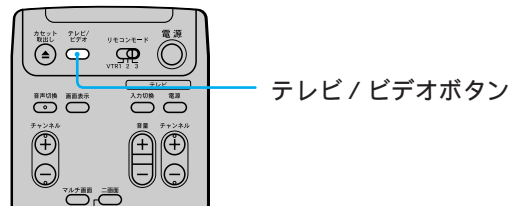

テレビ/ビデオボタン

# 画像と音声を調整する(トラッキング)

再生画像が乱れたり雑音が出るときは、手動でトラッキングを調整してください。通常はトラッキング自動調整が働いて、きれいな画像で見ることができます。



- 8ミリ再生のトラッキングは自動調整されていますが、2倍速/スロー再生中のチラつきはトラッキング▼/▲ボタンで調整できます。

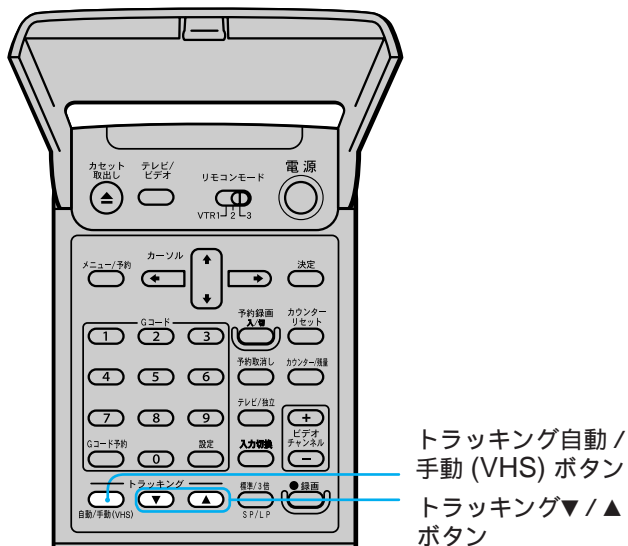

再生中にトラッキング▼/▲ボタンを押して調整する。(VHSのみ)

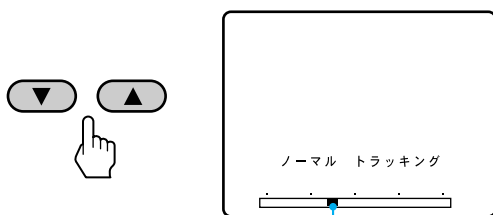

▼で左へ、▲で右へ動く

自動調整に戻すには

トラッキング自動/手動 (VHS) ボタンを押します。本体パネルの「オートトラッキング」が点灯します。

ご注意

- 他のビデオで録画したカセットや録画状態の悪いカセットでは、チラつきが十分に消えないことがあります。
- ハイファイ音声はノーマル音声に変わることがあります。
- スローのチラつきは、スロー再生にして調整してください。
- 再生一時停止中の縦ゆれは、トラッキング▼/▲ボタンを押して調整してください。

# お買い上げ時の設定を変える(メニュー)

アンテナ切りかえや画面表示などを、メニューの「各種設定1・2」画面で設定できます。通常は、お買い上げ時の設定で使えますが、編集時など必要に応じて設定を変えてください。

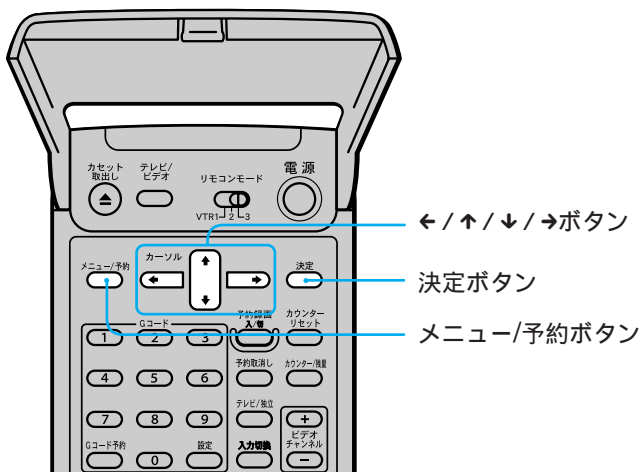

1 メニュー - /予約ボタンを押す。  
テレビ画面にメニューが出ます。

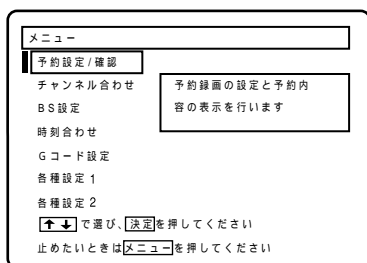

2 ↑ / ↓ で「各種設定1」または「各種設定2」を選び、決定ボタンを押す。

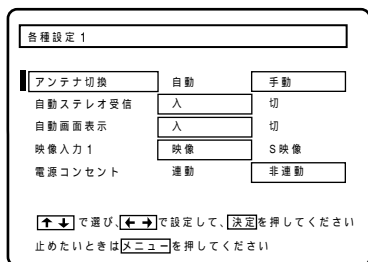

3 ↑ / ↓ で項目を選び、← / → で設定する。  
各項目の内容は次の表をご覧ください。

4 決定ボタンを押す。  
メニューが消えます。

## 各項目の内容

がお買い上げ時の設定です。

(各種設定1)

### アンテナ切換

- |    |  |
|----|--|
| 自動 | アンテナ線だけでテレビとつないだとき。再生するとビデオ用のチャンネル(1または2チャンネル)で、ビデオを見ることができます。                         |
| 手動 | 映像・音声コードでテレビとつないだとき。ビデオ用のチャンネル(1または2チャンネル)でビデオを見るには、テレビ/ビデオボタンを押して本体表示窓に「ビデオ」を出してください。 |

### 自動ステレオ受信

- |   |                                      |
|---|--------------------------------------|
| 入 | 通常はこの位置にしてください。ステレオ放送がステレオで聞けます。     |
| 切 | ステレオ放送の雑音が多く聞きづらいとき。ただし音声はモノラルになります。 |

### 自動画面表示

- |   |  |
|---|--|
| 入 | 「再生」、「早送り」などの走行表示を確認したいとき。走行表示が約3秒間出て消えます。           |
| 切 | 他機との編集時、走行表示が他機で録画されないようにするとき。お知らせガイドや走行表示は自動的に出ません。 |

### 映像入力1

- |     |                       |
|-----|-----------------------|
| 映像  | S映像端子を使わないで他機をつないだとき。 |
| S映像 | S映像端子を使って他機をつないだとき。   |

### 電源コンセント

- |     |   |
|-----|---|
| 連動  | 本機の電源の入/切に応じて、本機裏面のコンセントにつないだ機器の電源を入/切したいとき。  |
| 非連動 | 本機の電源の入/切に関係なく、本機裏面のコンセントにつないだ機器の電源を入/切したいとき。 |

# お買い上げ時の設定を変える(メニュー)(つづき)

(各種設定2)

## Video8音声入力

ステレオ ステレオまたはノーマル(モノラル)音声で録画したテープを8ミリデッキで録画するとき。

二重音声 二重音声で録画したテープを8ミリデッキで録画するとき。

## VHS APC

入 通常はこの位置にしてください。テープとヘッドの状態を自動的に判断して最適な画質で再生・録画\*します。レンタルビデオや市販のビデオなどもきれいにすることができます。VHSにのみ働きます。

切 APCは働きません。

\* 録画一時停止中に本体表示窓のAPC表示が点滅するときは、一時停止中に録画 ボタンを押してAPC表示を点灯させてから録画を始めてください。点滅した状態で録画を始めても、APCは働きません。

## VHS音声ミックス

入 アフレコしたテープを再生するとき。元の音声(ハイファイ音声)とアフレコした音声(ノーマル音声)を同時に聞けます。音声切換ボタンは効きません。

切 通常はこの位置にしてください。音声切換ボタンで聞きたい音声を聞きます。

## VHS テープ残量切換

~ 120 標準で録画時間が120分以下のテープ残量を表示したいとき。

~ 160 標準で録画時間が120分を超えて180分未満のテープ残量を表示したいとき。

180 標準で録画時間が180分のテープ残量を表示したいとき。

# 8ミリとVHSを同時に使う

8ミリデッキとVHSデッキのうち、どちらかが録画中または録画予約がされているときでも、もう片方のデッキを使って再生できます。またどちらかが再生中のとき、もう片方のデッキを使って録画することもできます。

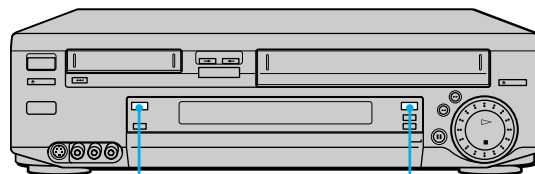

Video8ボタン

VHSボタン

## 1 再生や録画に使っていない方のデッキを選ぶ。

選んだ方のボタンが点灯し、画面表示と本体表示窓の表示が切り換わります。すでに使用中のデッキの動作が止まることはありません。



## 2 選んだデッキを使う。



• 片方のデッキに予約が入っていても、電源を入れてもう片方のデッキを選んで使えます。

### ご注意

- 次の組み合わせで同時に録画することはできません。
  - 入力1と入力1
  - 入力2と入力2
  - BSとBS

# 二画面で見る(ツインピクチャー)

画面を2つに分けて8ミリデッキ、VHSデッキそれぞれの映像を同時に見ることができます。

2つの画面は、常に左が8ミリデッキの画面、右がVHSデッキの画面です。

音声は選んだデッキの音が出ます。

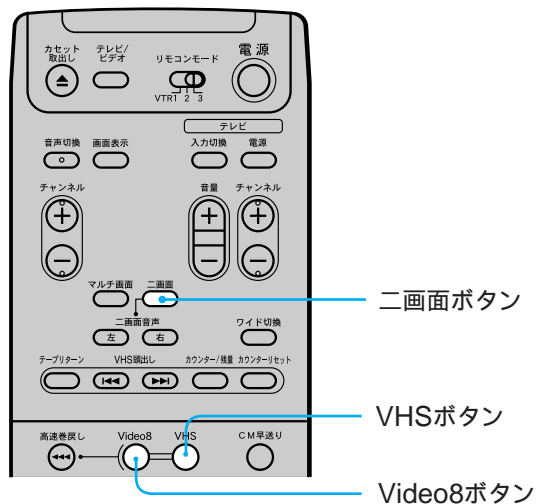

## 操作する画面を選ぶ

操作したい画面をVideo8ボタン、VHSボタンを押して選んでください。

選んだデッキの画面が白い枠で囲まれ、チャンネルや音声を操作できます。

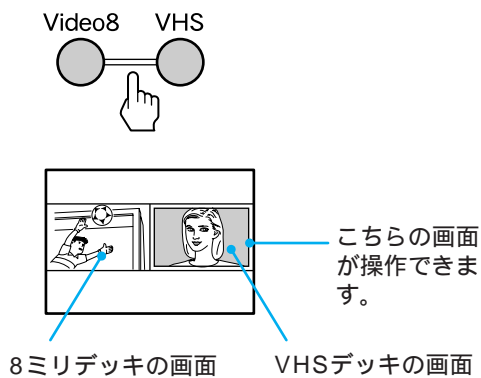

## 二画面ボタンを押す。

押すごとに以下のように画面が切り換わります。

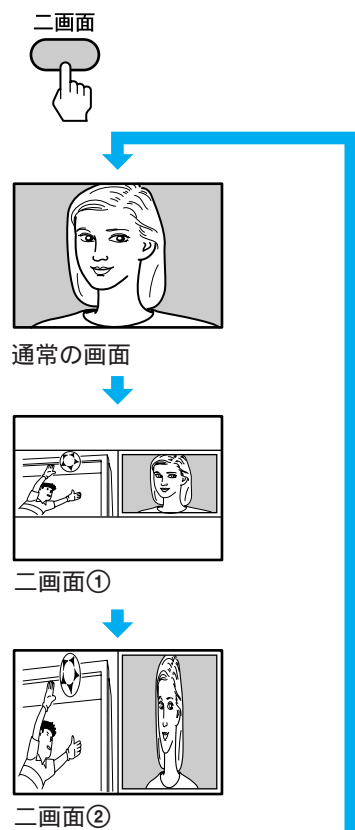

## ご注意

- 8ミリとVHSで同時に別のBS放送を見ることはできません。
- 二画面並んだ画像を録画することはできません。
- スローなど変速再生をすると、画面が乱れることがあります。
- ご使用のテレビによっては画像の一部にゆがみや色ズレが生じることがあります。

# 二画面で見る

(ツインピクチャー)(つづき)

## 二画面の音のバランスを調節する(ツインサウンド)

画面を2つに分けると、選んだデッキの音声は左右のスピーカーから出ます。

二画面の音声を同時に聞きたいときは、8ミリデッキの画面の音を左スピーカーから、VHSデッキの音を右スピーカーから出すことができます。さらに、これらの音のバランスを調節できます。

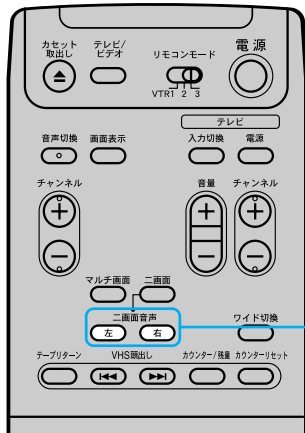

二画面音声  
左/右ボタン

二画面音声 右/左ボタンを押す。  
8ミリデッキの音声は左スピーカーから、VHSデッキの音声は右スピーカーから出ます。さらに左または右ボタンを押すたびに、押した側の画面の音が強調されます。



二画面音声右ボタンを押したとき

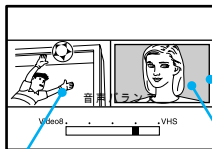

8ミリデッキの画面 VHSデッキの画面

# 裏番組を確認する

(マルチピクチャー)

7つのマルチ画面を出して、裏番組を静止画像で確認できます。チャンネル合わせ(44ページ)を行っておいってください。マルチ画面に放送のないチャンネルが出るときは「放送のないチャンネルをとばす」(52、58ページ)を行ってください。

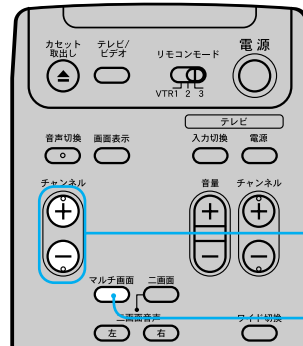

チャンネル+/-  
ボタン

マルチ画面ボタン

マルチ画面ボタンを押す。

次の画面が出ます。もう一度押すと元の画面に戻ります。

マルチ画面

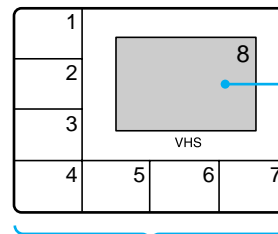

見ている画面

裏番組が静止画像  
であらわれます 地域の放送局が7つ以上ある場合は、順次静止画像で表示されます

見ている画面を変えるときは

チャンネル+/-ボタンで変えます。



# テープの途中からダビングする

応用

編集  
(ダビング)

## ご注意

- マルチ画面に切り換えるときは、本体の出力1切換スイッチを「ノーマル」にしてください。「Video8」または「VHS」になっているとマルチ画面にはなりません。
- ワイドテレビのモードをワイドにしてマルチ画面に切り換えると、画像が欠けることがあります。
- 選んでいない(見ていない)デッキが再生または録画中のとき、裏番組を確認することはできません。
- BS放送を見ているときにマルチ画面に切り換えると、裏番組でBS放送を確認することはできません。

テープの途中からダビングを始めたいときは以下の操作を行ってください。テープの最初から最後までダビングするときは「おまかせダビング」(8ページ)を行ってください。

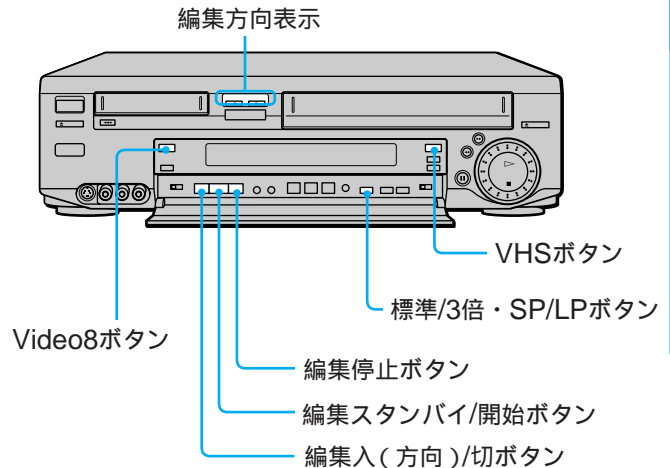

1 再生用、録画用カセットを入れ、ダビングを始める場面まで早送り・巻き戻しする。

2 録画側のデッキを選び、録画時間を選ぶ。

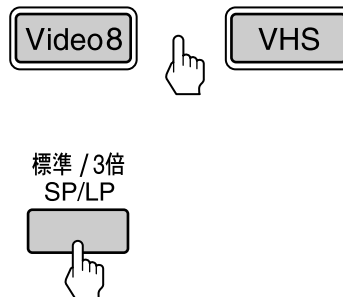

次のページにつづく

# テープの途中からダビングする(つづき)

- 3 編集入(方向)/切ボタンを押してダビングの方向を選ぶ。  
押すたびに、編集方向表示は⇒ ⇐ (切)と変わります。

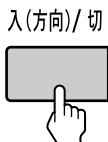

- 4 編集スタンバイ/開始ボタンを押す。  
再生側のデッキは再生一時停止、録画側のデッキは録画一時停止になります。  
VHSでAPCを働かせて録画をする場合は、録画●ボタンを押してください(22ページ)

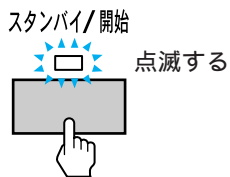

- 5 編集スタンバイ/開始ボタンを押す。  
両デッキの一時停止が解除され、録画が始まります。

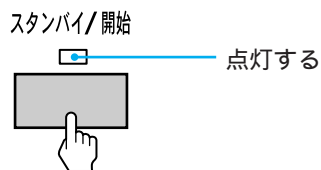

- 6 終わったら、編集停止ボタンを押す。

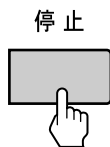

- 7 編集入(方向)/切ボタンを押して、編集方向表示を消す。



## ご注意

- VHSから8ミリへダビングするときは、ダビングするビデオテープについて次のことにご注意ください。
  - － 再生側(VHS)  
ご自分で録画したVHSテープでダビングの操作をすると、自動的にカセットが出てきて、ダビングできないことがあります。この場合は、カセットの誤消去防止用のツメを確認してください。ツメが折れているときは、セロハンテープなどでふさいで操作し、ダビング後は元に戻しておきましょう。大切な記録内容を誤って消さないように、ダビングの方向には充分注意してください。
  - － 録画側(8ミリ)  
8ミリカセットの誤消去防止ツマミの窓が閉じているとダビングできません。自動的にカセットが出てきます。
- 二か国語放送のテープを8ミリにダビングするときは、メニューの「各種設定2」で「Video8音声入力」を「二重音声」にしてください。(22ページ)
- 二か国語放送のテープをダビングするときは、ダビングを始める前に1度再生し、リモコンの音声切換ボタンでダビングしたい音声を選んでください。

# 好きな場面だけ編集する

ビデオカメラなどで録画したテープから不要な場面をカットし、好きな場面だけをつないで他のテープに録画します。

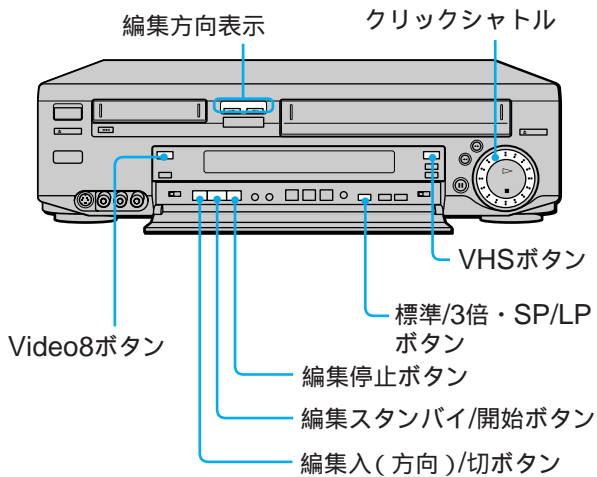
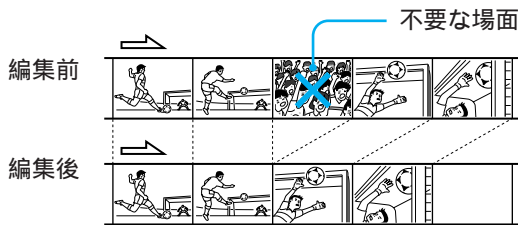

**1** 再生用、録画用カセットを入れ、編集を始める場面まで早送り・巻き戻しする。

**2** 録画側のデッキを選び、録画時間を選ぶ。

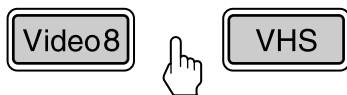

**3** 編集入(方向)/切ボタンを押して編集の方向を選ぶ。  
 押すたびに、編集方向表示は⇒ ⇐ (切)と変わります。



**4** 編集スタンバイ/開始ボタンを押す。再生側のデッキは再生一時停止、録画側のデッキは録画一時停止になります。VHSでAPCを働かせて録画をする場合は、録画●ボタンを押してください。(22ページ)

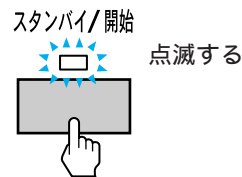

**5** 編集スタンバイ/開始ボタンを押す。両デッキの一時停止が解除され、録画が始まります。

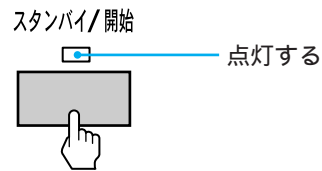

**6** 不要な場面で編集スタンバイ/開始ボタンを押す。両デッキとも一時停止になります。

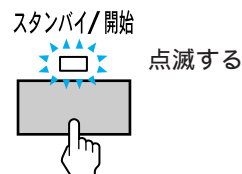

# 好きな場面だけ編集する(つづき)

- 7 再生側のデッキを選び、クリックシャトルを回して録画を再開したい場面を出す。

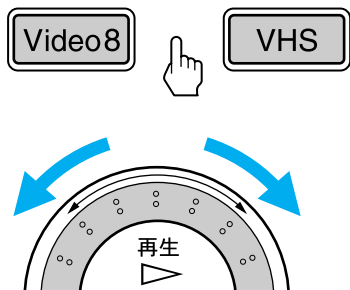

- 8 もう1度編集スタンバイ/開始ボタンを押す。  
録画が始まります。

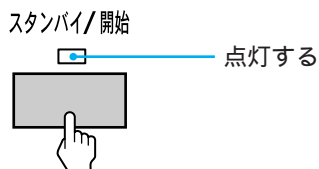

- 9 手順6から8を繰り返して他の不要な場面をカットする。

- 10 終わったら、編集停止ボタンを押す。

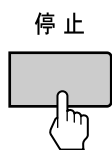

- 11 編集入(方向)/切ボタンを押して、編集方向表示を消す。

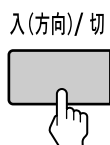

- 手順6で録画側のテープが行きすぎたときは、以下の操作を行ってください。
  - 録画側のデッキを選び、再生ボタンを押す。
  - クリックシャトルを回して、録画を再開したい場面を出す。
  - 一時停止ボタンを押したあと、録画ボタンを押してから手順8を行う。
- 二画面に切り換えて、編集を行うと、再生側と録画側それぞれの画像が見られて便利です(23ページ)。ただし、手順3~6では録画側の画像は再生側と同じものになります。

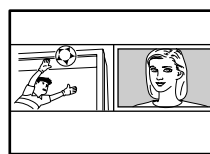

## ご注意

- VHSから8ミリへ編集するときは、編集するビデオテープについて次のことにご注意ください。
  - 再生側(VHS)  
ご自分で録画したVHSテープで編集の操作をすると、自動的にカセットが出てきて、編集できないことがあります。この場合は、カセットの誤消去防止用のツメを確認してください。ツメが折れているときは、セロハンテープなどでふさいで操作し、編集後は元に戻しておきましょう。大切な記録内容を誤って消さないように、編集方向には充分注意してください。
  - 録画側(8ミリ)  
8ミリカセットの誤消去防止ツマミの窓が閉じていると録画できません。編集できないビデオテープで編集の操作をすると、自動的にカセットが出てきます。
- 8ミリデッキで二か国語放送のテープを録画するときは、メニューの「各種設定2」で「Video8音声入力」を「二重音声」にしてください。(22ページ)
- 二か国語放送のテープを編集するときは、編集を始める前に1度再生し、リモコンの音声切換ボタンで編集したい音声を選んでください。
- つないだ最初の部分で、画像が乱れることがあります。

# お手持ちのビデオとつないで編集する

本機にもう1台のビデオカメラやビデオデッキをつないで編集できます。お手持ちのビデオカメラやビデオデッキの取扱説明書もあわせてご覧ください。

## 接続

### ご注意

- 本機が録画機になる接続と再生機になる接続を同時にしないでください。ブーンという音が出ることがあります。

### 本機で録画するとき

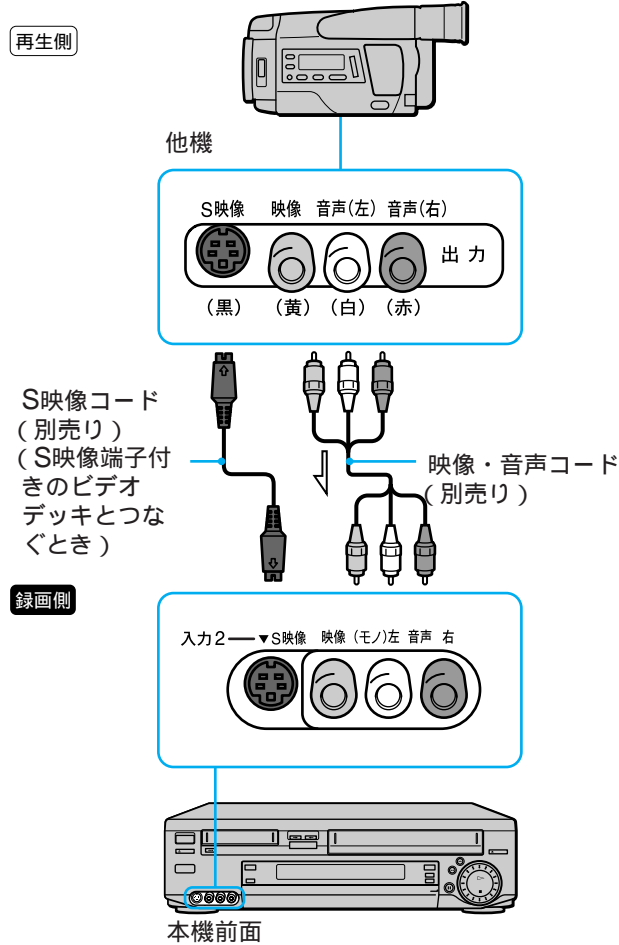

- 入力1端子にS映像コードをつないだときは、メニューの「各種設定1」で「映像入力1」を「S映像」にしてください。(21ページ)
- 入力2端子は、S映像コードと映像コードを同時につなぐとS映像が優先になります。
- 再生機がモノラルのときは、音声コードは(モノ)左につないでください。(入力2のみ)

### 本機で再生するとき

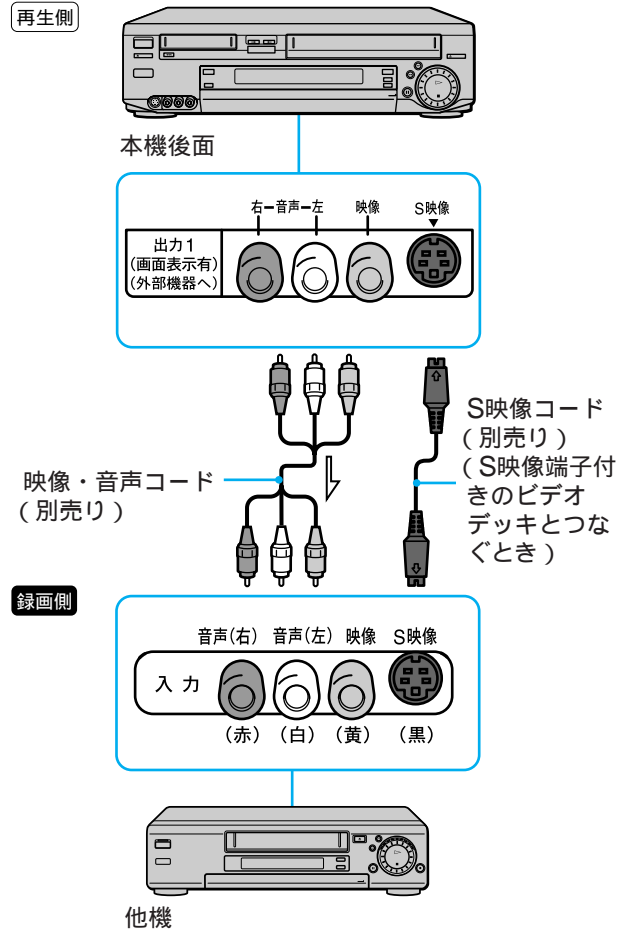

- 本機の出力1端子を使って他機と接続すると、出力1切換スイッチで8ミリまたはVHSどちらかの映像に固定することができます。出力1切換スイッチは本機前面パネル内にあります。誤録画を防止するのに便利です。また、画面表示も出力されません。選んだデッキの映像を出力するには、出力1切換スイッチを「ノーマル」にします。

次のページにつづく

# お手持ちのビデオとつないで 編集する(つづき)

## 準備

### 再生側のビデオを準備する

- 再生用カセットを入れる。
- エディットスイッチがある場合は、「入」にする。
- 画面表示ボタンを押して、画面表示を消す。
- 本機が再生側のときは、出力1切換スイッチで8ミリまたはVHSを選ぶ。(画面表示を誤って録画しないためです。)
- 二か国語放送のテープを再生するときは、音声切換ボタンを押して、記録したい音声を選ぶ。(10ページ)(音声切換ボタンが再生側の機器にないときは不要です。)

### 録画側のビデオを準備する

- 誤消去防止状態になっていない、録画用カセットを入れる。
- エディットスイッチがある場合は、「入」にする。
- 外部入力(入力1か2)にする。(本機が録画側で、入力1につないでいるときは、チャンネル+/-ボタンを押して、表示窓に「L1」を出します。入力2につないでいるときは、「L2」を出します。)



- 録画時間を選ぶ。(本機が録画側の場合は、標準/3倍・SP/LPボタンを押して選びます。)
- 8ミリデッキで二か国語放送のテープを録画するときは、メニューの「各種設定2」で「Video8音声入力」を「二重音声」にする。(22ページ)



- エディットスイッチは、編集が終わったあと「切」に戻してください。

## 操作

テープの内容をそのままダビングするときは、手順4から手順6をとばしてください。

1

**録画側** 録画一時停止にする。

2

**再生側** 再生一時停止にする。

3

**録画側** 両方の一時停止を解除する。  
**再生側** 録画が始まります。

4

**録画側** 画像を見ながら、不要な場面で録画一時停止にする。

5

**再生側** 次に録画を始める場面の頭で再生一時停止にする。

6

**録画側** 手順3~5をくり返す。  
**再生側**

7

**録画側** 録画が終わったら、両方の停止ボタンを押す。  
**再生側**

# タイトラーをつないで編集する

再生側デッキの映像に、タイトラーで作成した文字や絵を重ね、録画側デッキで録画することができます。タイトラーをつないで編集するときは、編集停止ボタン、編集スタンバイ/開始ボタン、編集入(方向)/切ボタンは使えませんので、以下のように接続、操作を行ってください。お手持ちのタイトラーの取扱説明書もあわせてご覧ください。

## 接続

### ご注意

- 再生側のデッキを選んでいるときに、チャンネルを「L1」にしないでください。ブーンという音が出る場合があります。

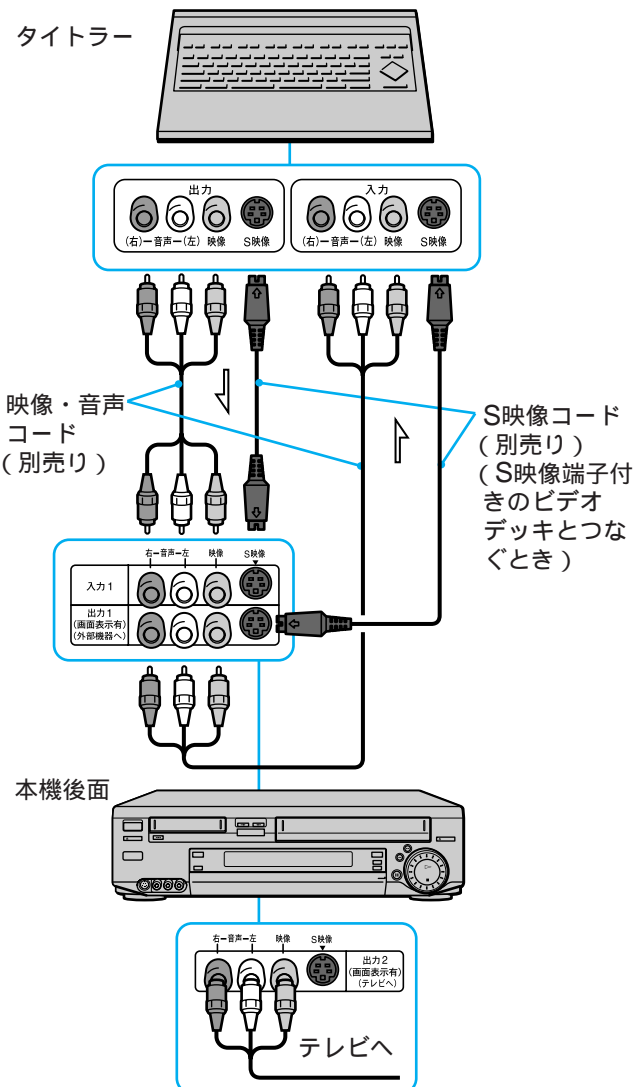

⇒ : 信号の流れ

## 準備

- 再生側のデッキを選び、本体表示窓に「L1」が出ていないことを確認する。
- 出力1切換スイッチを再生側のデッキに合わせる。
- 録画側のデッキを選び、チャンネル+/- ボタンを押して本体表示窓に「L1」を出す。



- 録画側のデッキを選び、チャンネル+/- ボタンを押して本体表示窓に「L1」を出すと、タイトラーからの映像がテレビに出ます。この状態でタイトル作成などが行えます。

## 操作

(8ミリからVHSにダビングするときタイトルを入れる例)

- VHSデッキボタンを押してVHS (録画側) のデッキを選ぶ。
- タイトラーを操作して、画面にタイトルが出ることを確認する。
- 8ミリデッキボタンを押して8ミリ (再生側) を選び、再生ボタンを押す。
- VHSデッキボタンを押してVHS (録画側) を選び、録画ボタンを押す。
- タイトルを入れたい場面になったら、タイトラーを操作して画面にタイトルを出す。

# 設置と準備の進めかた

表の矢印にしたがって、設置と準備を進めます。

準備1：付属品を確かめる  
33ページ

準備2：アンテナとテレビをつなぐ  
34ページ

準備3：BSアンテナをつなぐ  
38ページ

準備4：リモコンを準備する  
41ページ

準備5：時計を合わせる  
42ページ

準備6：チャンネルを合わせる  
44ページ

準備7：Gコードを準備する  
45ページ

以上で設置と準備は終わりです。

51ページ以降の準備も用途に応じてお使いください。

## 電源コードをつなぐ

電源コードはすべての接続が終わってからつないでください。

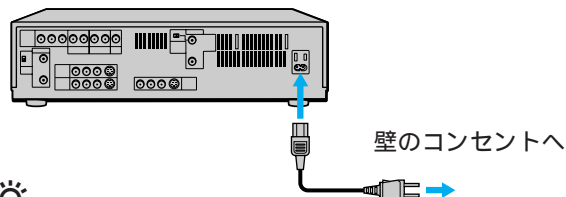

- 本体後面のコンセントは他機の電源として使えます。また、連動、非連動をメニューで切り換えることができます(21ページ)。ただし、消費電力が200Wを超える機器はつながないでください。



# 準備1：付属品を確かめる

箱を開けたら、付属品がそろっているか確かめてください。( )内のページで詳しく説明しています。

リモコン(1個)と単3形乾電池(2個)(41)

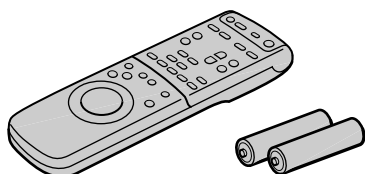

F型コネクター付き同軸ケーブル(1本)(34)

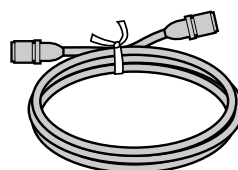

電源コード(1本)(32)

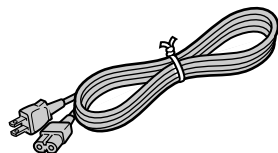

映像・音声コード(1本)(36)

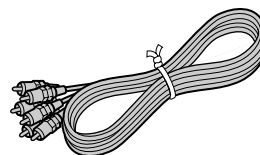

S映像コード(1本)(36)

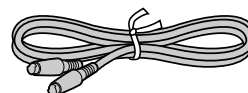

取扱説明書  
安全のために  
ソニーご相談窓口のご案内  
保証書

(各1部)

# 準備2：アンテナとテレビをつなぐ

テレビにつながっているアンテナ線ははずして、本機につなぎ直します。  
次に、付属の同軸ケーブルを使って、本機とテレビをつなぎます。  
テレビの端子やアンテナ線の形に合わせて、つなぎかたを選んでください。

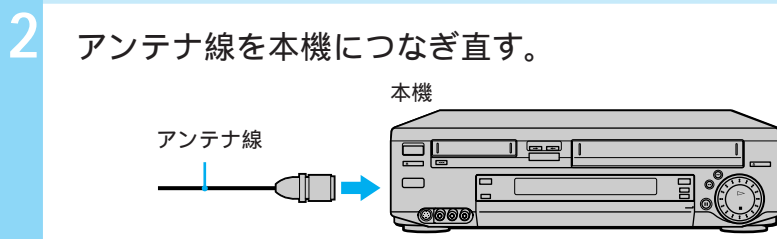
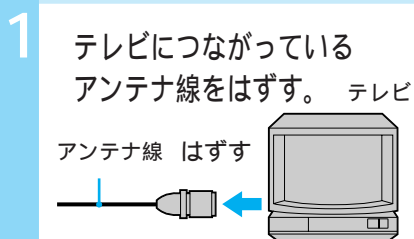

3

テレビからはずしたアンテナ線に合ったつなぎかたをする

プラグ付き同軸ケーブル



VHF/UHF入力端子へ

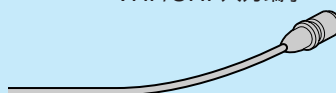

本機後面

プラグなし同軸ケーブル



VHF/UHF入力端子へ



本機後面

プラグ付き同軸ケーブル

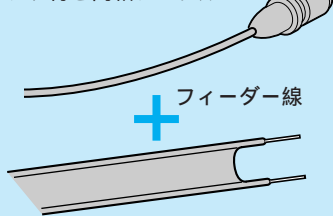

アンテナ混合器 (別売EAC-68) を付ける。

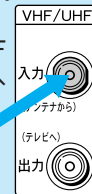
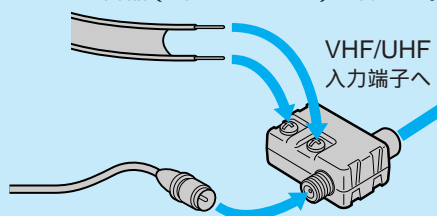

本機後面

プラグなし同軸ケーブル

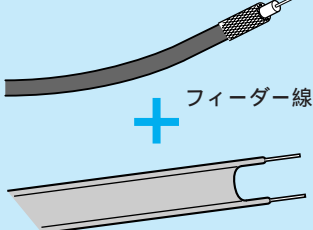

アンテナ混合器 (別売EAC-68) を付ける。

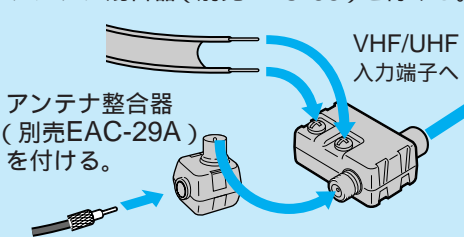

本機後面

## ご注意

- 画像の乱れを防ぐために
  - 本機の上にテレビを直接置かないでください。
  - アンテナ線はなるべく短くしてください。
  - アンテナ線は本機から離してください。
- テレビに映像・音声入力端子が無いときは、UHF放送だけの地域でもテレビのVHF端子と本機のVHF/UHF出力端子をつないでください。つながないとビデオ画像を見ることができません。
- アンテナ整合器で、本機のVHF/UHF出力端子とテレビのアンテナ端子を接続しないでください。

本機にテレビをつなぐ。

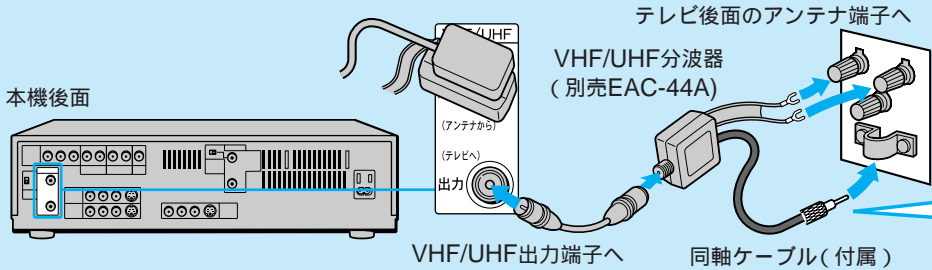
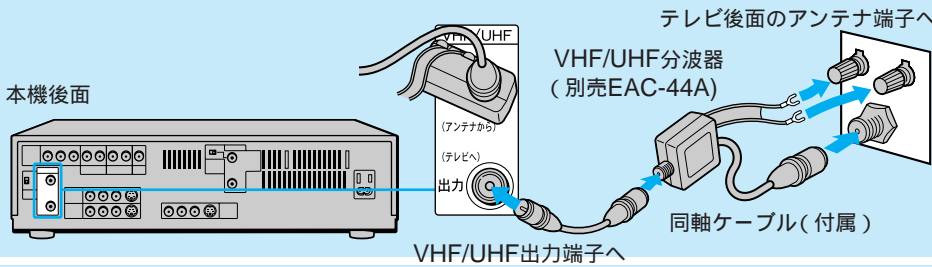
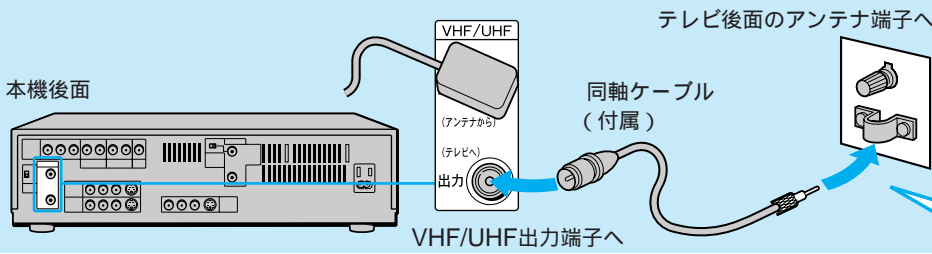
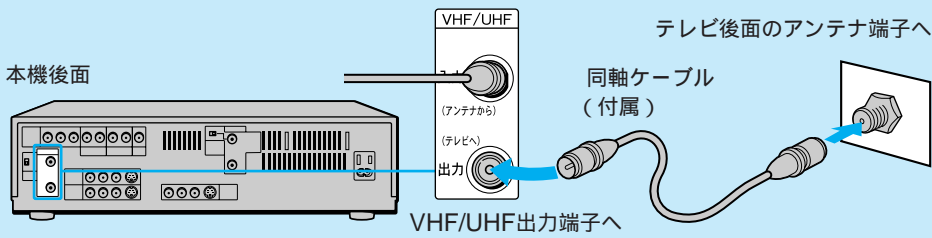
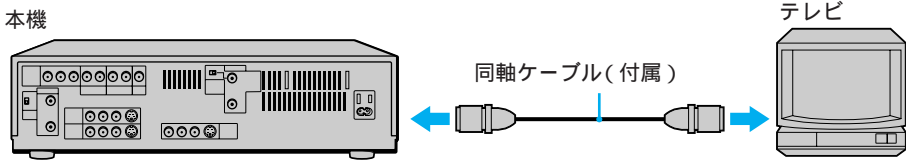

テレビ後面のアンテナ端子がネジ式の場合

1 プラグを切り取る

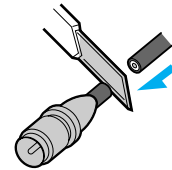

2 切り取ったケーブルの芯線とアミ線を出す(37ページ)芯線とアミ線の寸法は、アンテナ端子の形に合わせる。

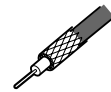

3 アンテナ端子に巻き付ける

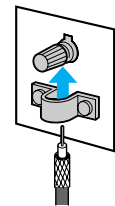

- 次のときは別売りのアンテナブースターを、アンテナと本機の間につないでください。
  - 電波が弱いために画面がチラチラしたり、斜めじまが入るとき
  - 2台以上のビデオにアンテナをつなぐとき

次のページにつづく

# 準備2：アンテナとテレビをつなぐ(つづき)

## 映像・音声入力端子のあるテレビをつなぐとき

本機とテレビを付属の映像・音声コードでつなぎます。アンテナ線だけの接続よりきれいな画像とステレオ音声を楽しめます。ビデオを見るときは、テレビの入力切換を「ビデオ」にしてください。

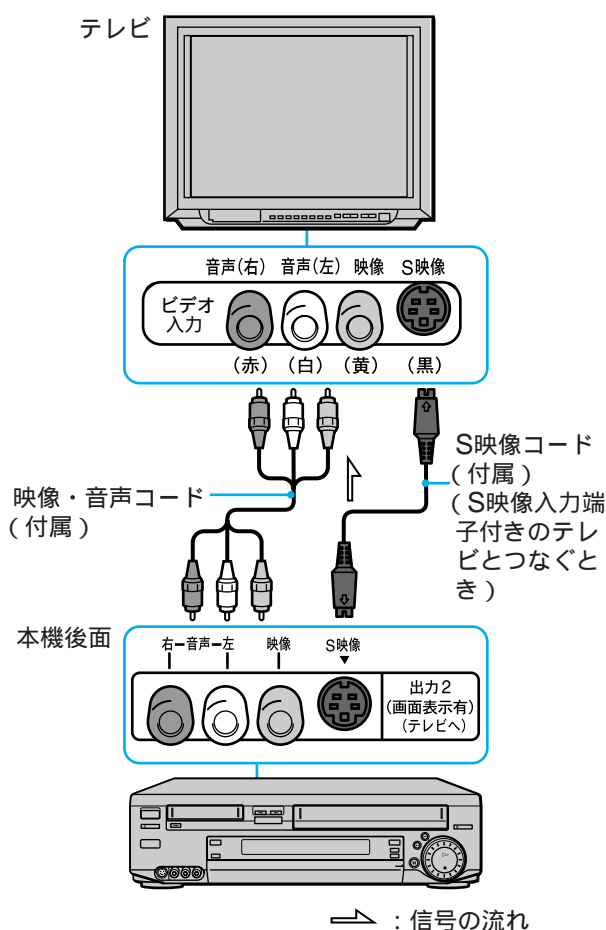

- テレビを本機の出力2端子につないでください。メニューやお知らせガイドが見られます。
- メニューの「各種設定1」の「アンテナ切換」は「手動」のままにしておいてください。(21ページ)

## 映像・音声入力端子のないテレビをつなぐとき

- 1 チャンネル切換スイッチを、放送のないチャンネル(1または2チャンネル)に合わせる。

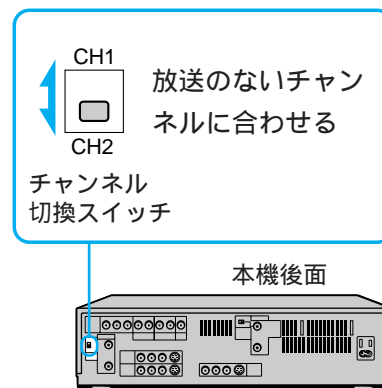

- 2 メニューの「各種設定1」で「アンテナ切換」を「自動」にする。(21ページ)

### ビデオを見るときは

テレビのチャンネルを1または2チャンネルにしてください。ビデオを再生すると、本体表示窓に「ビデオ」が出ます。

### テレビを見るときは

テレビ/ビデオボタンを押して本体表示窓の「ビデオ」を消してください。

## プラグなし同軸ケーブルに整合器(別売)を付けるには

あらかじめ同軸ケーブルの先を加工します。

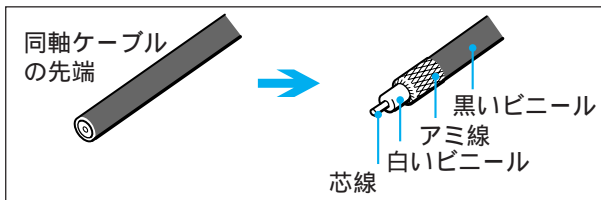

- 1 黒いビニールにだけすじを入れて切り取る。

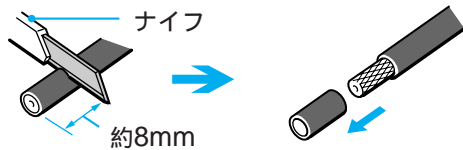

- 2 アミ線を折り返す。

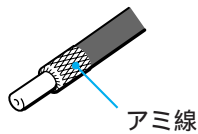

- 3 白いビニールにだけすじを入れて切り取り、芯線を出す。

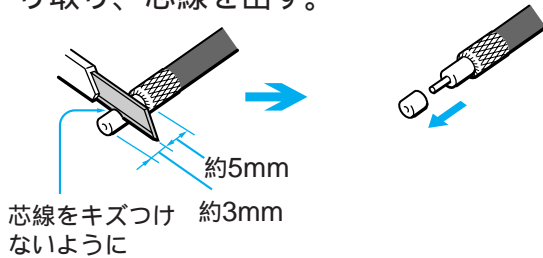

- 4 整合器の両側のツメを広げてふたをはずす。

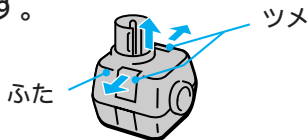

- 5 先まで差し込む。

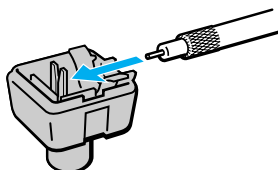

- 6 ペンチで端子のわきを締めつける。

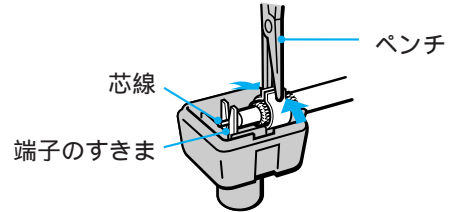

- 7 マイナスドライバーなどで芯線を曲げておさえる。

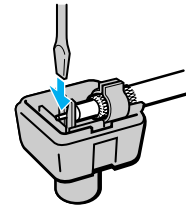

- 8 整合器のふたをはめる。

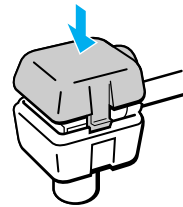

# 準備3：BSアンテナをつなぐ

別売りのサテライト用同軸ケーブルを使って、本機とBSアンテナまたは壁のBS端子をつなぎます。BSアンテナの設置には技術が必要なため、お買い上げ店に依頼してください。

お買い上げ時は、すべてのBSチャンネルが受信できるように設定されているので、お好みに応じて、放送のないBSチャンネルをとばすように変えてください(58ページ)。

**1** 壁のアンテナ端子からつなぐのか、BSアンテナを直接つなぐのかを確認する。

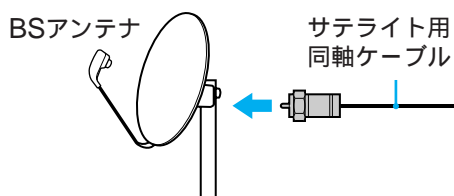

**2** サテライト用同軸ケーブルを本機のBS-IF入力端子につなぐ。

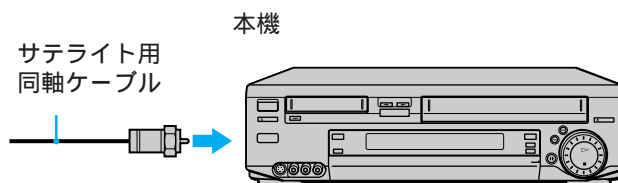

壁のアンテナ端子がVHF/UHF/BS混合のとき(マンションの共同受信システムなど)

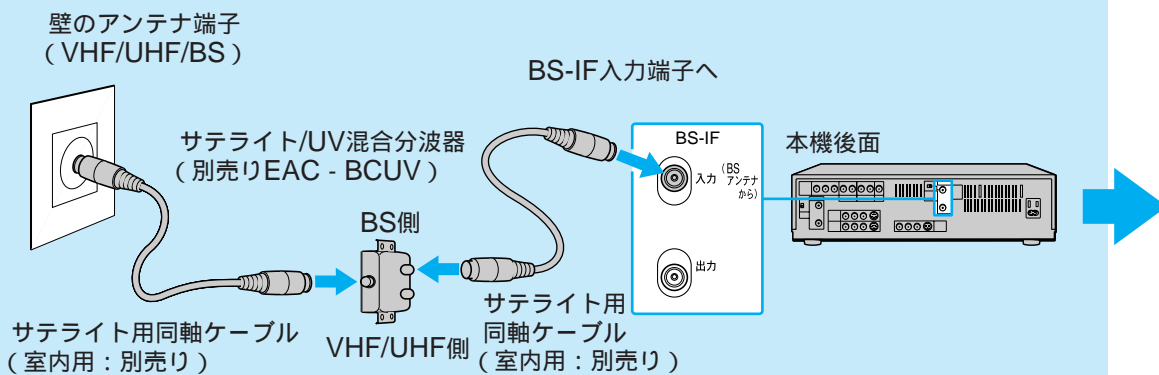

BSアンテナを直接つなぐとき

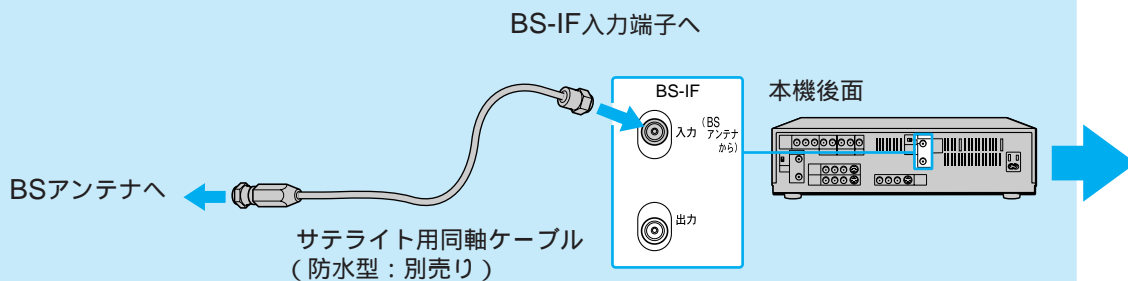

**警告** BS-IF入力端子には専用のケーブルをつないでください。

サテライト用同軸ケーブル以外のケーブルをBS-IF入力端子に絶対つながないでください。BS-IF入力端子からはBSコンバーター用の電源が供給されているため、専用のケーブルをつながないとショートして火災などの事故の原因となることがあります。

推奨ケーブル  
 室内用：SAK-3A、-5A  
 室外用：SAK-C10、-C20、-C30

WOWOWやSt.GIGAをご利用になるときは、「BSデコーダー(WOWOW)をつなぐ」(56ページ) ハイビジョン放送をご覧になるときは「ハイビジョン用コンバーターをつなぐ」(57ページ)もあわせてご覧ください。

3 コンバーター用電源スイッチを合わせる。

4 テレビがBSチューナー内蔵のときは、サテライト用同軸ケーブルを使って、本機にテレビをつなぐ。  
テレビがBSチューナー内蔵でないときは、この接続は不要です。テレビの入力を「ビデオ」に切り換え、本機でBSをご覧ください。

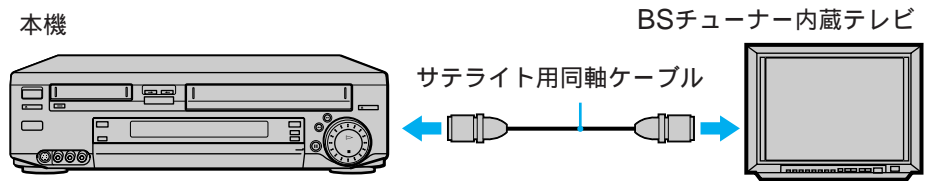

「切」にする。

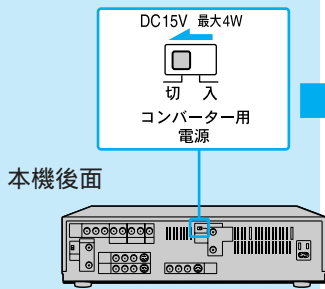

本機後面

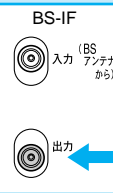
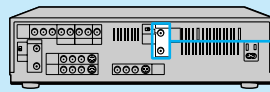

テレビ後面のBS-IF入力端子へ

BS-IF出力端子へ

サテライト用同軸ケーブル  
(室内用：別売り)

テレビのコンバーター用電源は「切」にしてください。

「入」にする。

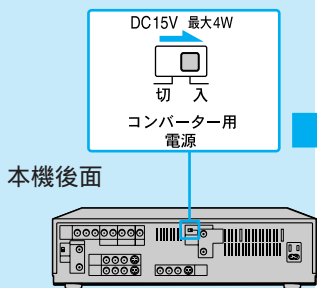

本機後面

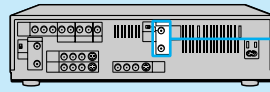

テレビ後面のBS-IF入力端子へ

BS-IF出力端子へ

サテライト用同軸ケーブル  
(室内用：別売り)

- ・テレビアンテナ用の整合器や混合器、分波器、分配器を使わないでください。きれいに受信できません。
- ・サテライト分波器を使って複数のBS機器をつなぐときは、サテライト分波器の取扱説明書をご覧ください。

- ・受信電波が弱くノイズが出るときは、別売りのサテライトブースターBO-BC20を本機とBSコンバーター(または壁のVHF/UHF/BS端子)の間につないでください。

次のページにつづく

# 準備3：BSアンテナをつなぐ(つづき)

## アンテナの向きを調節する

BSアンテナをご自分で設置するときや画像の映りが悪いときは、アンテナの向きを調節します。1人がBSアンテナを動かし、もう1人が画面のBSアンテナレベル表示を見て、レベルが最大になるように調節します。1つのBSチャンネルで調節すれば、他のチャンネルで行う必要はありません。

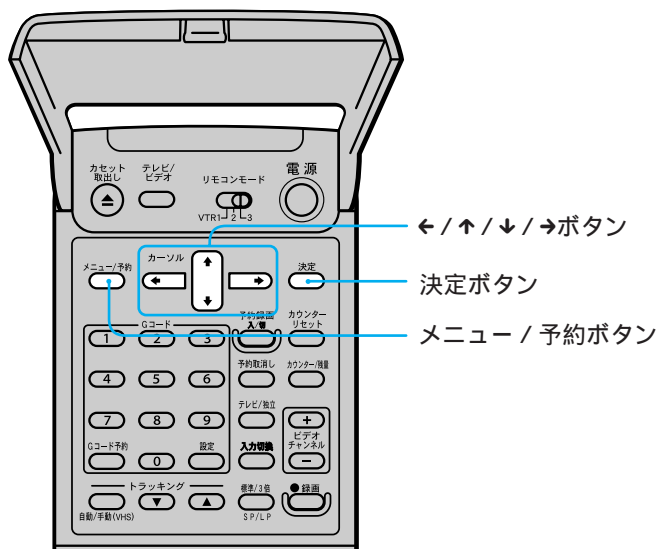

1 アンテナの上下の向き(仰角)を決める。

詳しくはBSアンテナの取扱説明書をご覧ください。

2 テレビの電源を入れて、テレビ側の入力切換を「ビデオ」に切り換える。アンテナ線だけでつないだときは、1または2チャンネルにします。

3 メニュー / 予約ボタンを押す。

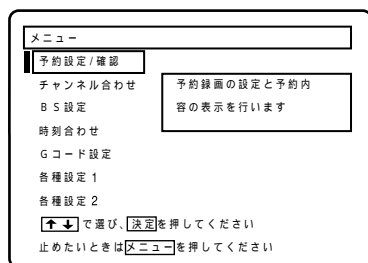

4 ↑ / ↓ で「BS設定」を選び、決定ボタンを押す。

5 ↑ / ↓ で「BSアンテナレベル表示」を選び、決定ボタンを押す。

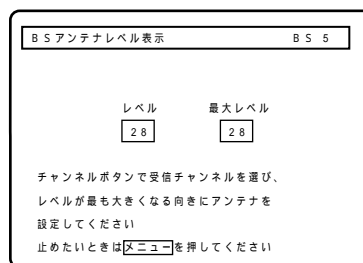

6 本体のチャンネル+/-ボタンでBS受信チャンネルを選ぶ。

7 画面右の数字が、より大きくなるように、アンテナを左右に動かす。

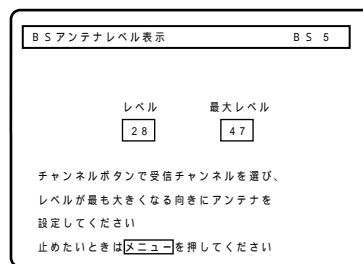

8 左右の数字が一致またはいちばん近づいたところでアンテナを固定する。

9 決定ボタンを押す。メニューが消えます。



- 最大レベルの数字はアンテナやコンバーターの性能および天候によって変わります。
- アンテナが接続されていないと、正しくない数字が表示されることがあります。



# 準備4：リモコンを準備する

乾電池を入れたあと、本体とリモコンのリモコンモードを合わせます。リモコンモードが合っていないと、リモコンで本機を操作することはできません。

## 1 裏面のフタを開ける。

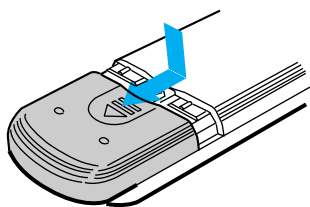

## 2 乾電池を入れる。

必ずイラストのように⊖極側から電池を入れてください。

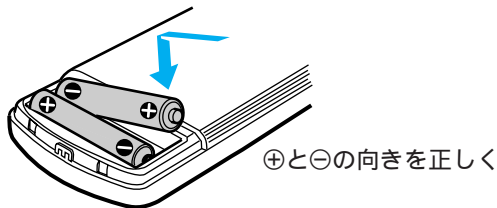

## 3 本体とリモコンのリモコンモードが合っていることを確認する。

お買い上げ時は「VTR3」に合っています。

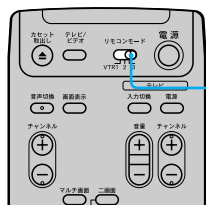

リモコンモード  
VTR 1 2 3

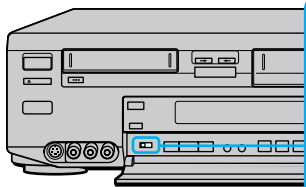

切 1 2 3  
VTR1/2/3  
リモコンモード

2台以上のソニー製ビデオを使うときはリモコン信号の重複による誤動作を防ぐため、お互いのリモコンモードの数字が別々になるように設定してください。リモコンモードスイッチのないビデオの場合は、ベータは「VTR1」、8ミリは「VTR2」、VHSは「VTR3」に設定されています。



- 乾電池の交換時期は約6か月です。リモコン操作の距離が短くなったら、2個とも新しい乾電池に交換してください。

# 準備5：時計を合わせる

## 時計を合わせる

乾電池を入れた後、時計を合わせます。

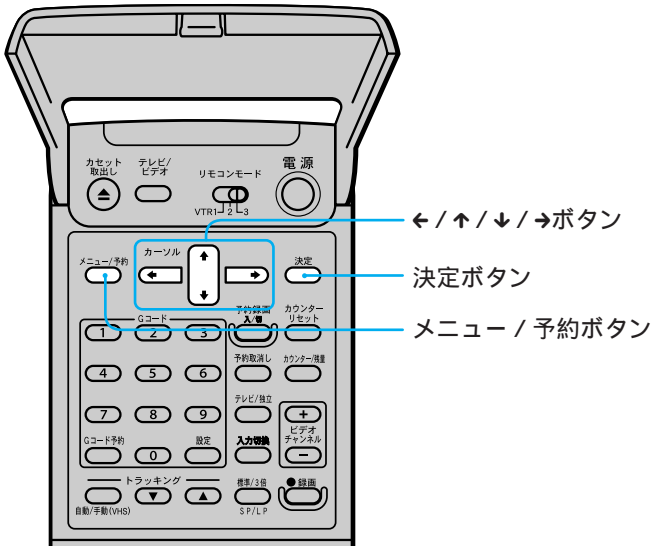

- 1 テレビの電源を入れて、テレビを「ビデオ」の入力に切り換える。
- 2 電源を入れる。
- 3 メニュー / 予約ボタンを押す。
- 4 ↑ / ↓で「時刻合わせ」を選び、決定ボタンを押す。

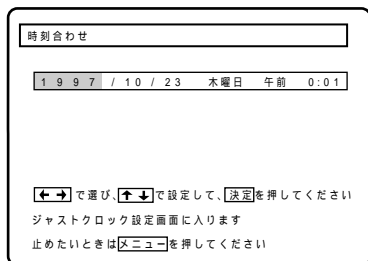

- 5 ← / →で年を選び、↑ / ↓で設定する。

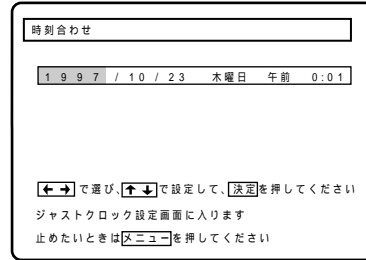

- 6 同様に月、日、時を設定する。

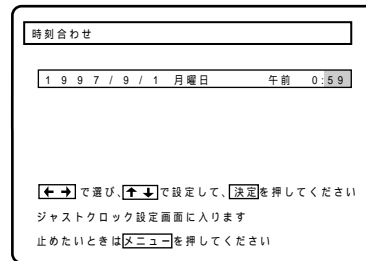

- 7 分を設定したら、時報と同時に決定ボタンを押す。  
次ページ(「時計を自動補正する」)の手順1の画面が出ます。  
自動補正するときは、そのまま設定します。しないときは画面で「切」を選びます。

## 時計を自動補正する (ジャストクロック)

NHK教育テレビの時報を日に2回(7、12、19時のうち2回)読みとり、本体の時計を補正します。予約録画の始めや終わりが切れなくなります。

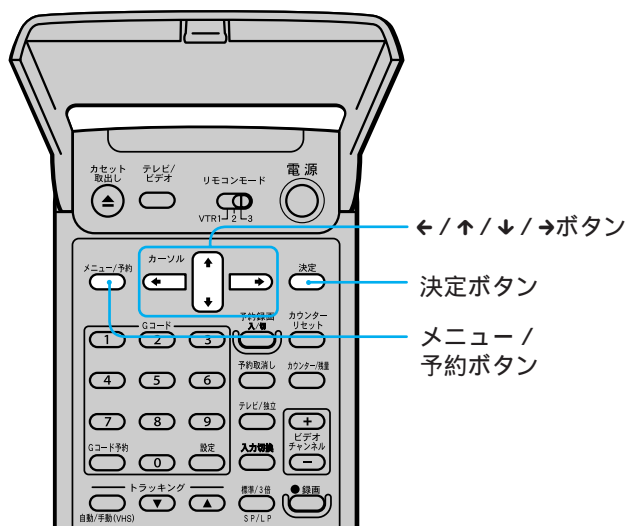

前ページ(「時計を合わせる」)の手順7が終わると下の手順1の画面が出ます。

時計合わせをせずに下の画面を出したいときはメニューで「時計合わせ」を選び、決定ボタンを2度押します。

**1** ←/→でジャストクロックの「入」を選ぶ。

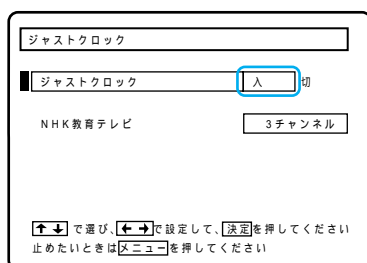

**2** ↑/↓で「NHK教育テレビ」を選び、←/→でNHK教育テレビの表示チャンネルにする。

「NHK教育テレビ」が12チャンネルの例

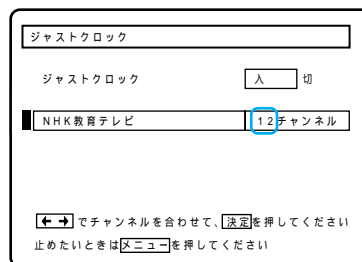

**3** 決定ボタンを押す。  
これで時報に合わせて自動補正されます。

### ご注意

- 日に2回の時報(7、12、19時のうち2回)のときに本機が次のようになっていると自動補正は働きません。
  - 電源が入っている(使用中)
  - 時計が2分以上ずれている
- 録画中にジャストクロックの設定はできません。

# 準備6：チャンネルを合わせる

受信できるVHF放送とUHF放送を自動的にさがします。放送のある時間帯に行ってください。

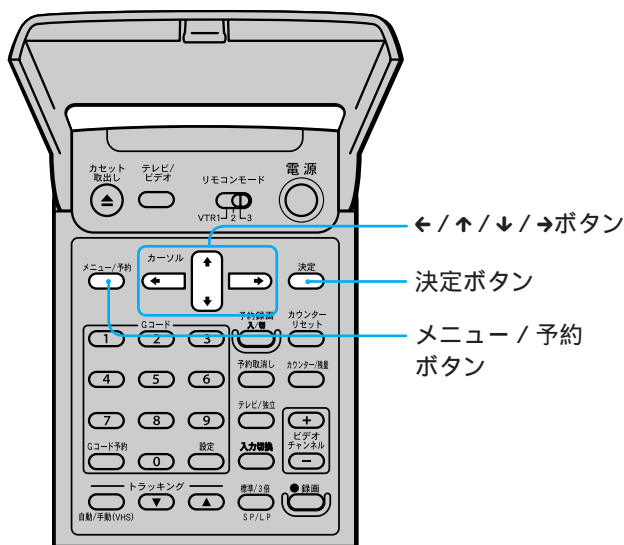

1 テレビの電源を入れて、テレビの入力を「ビデオ」に切り換える。

2 電源を入れる。

3 メニュー/予約ボタンを押す。  
メニューが出ます。

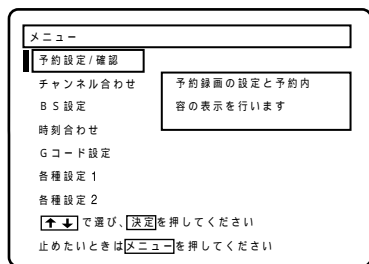

4 ↑/↓で「チャンネル合わせ」を選び、決定ボタンを押す。

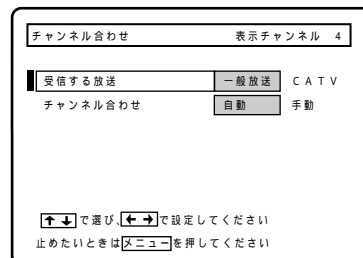

5 ↑/↓で「チャンネル合わせ」を選び、←/→で「自動」にし、決定ボタンを押す。  
終了すると通常の画面に戻ります。

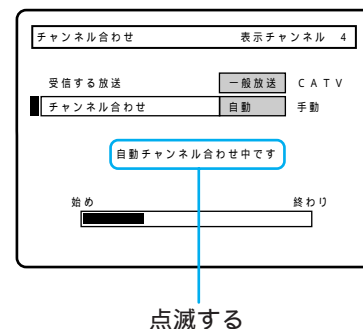

ご注意

- 電波の調子が悪く自動チャンネル合わせができないときは手動チャンネル合わせ(51ページ)を行ってください。

# 準備7：Gコードを準備する

Gコードで予約するためには、地域番号を設定する必要があります。地域番号とは、各地域で放送されている放送局と、その局がビデオの何チャンネルで映るかをまとめたものです。

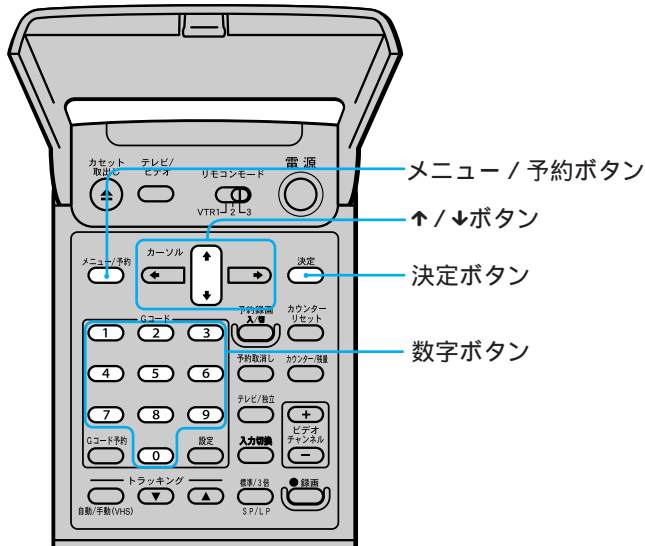

- 1 メニュー/予約ボタンを押す。
- 2 ↑/↓ボタンで「Gコード設定」を選び、決定ボタンを押す。

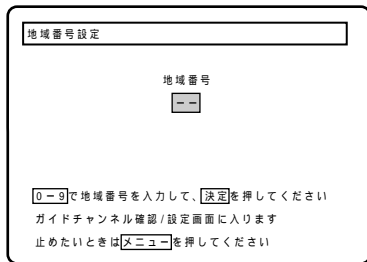

- 3 「Gコード地域番号・放送局表」(46ページ)を見て、数字ボタンを押してお住まいの地域番号を入れる。間違えたときは正しい番号を続けて入れます。一桁の番号(08など)を入れるときは0も押します。

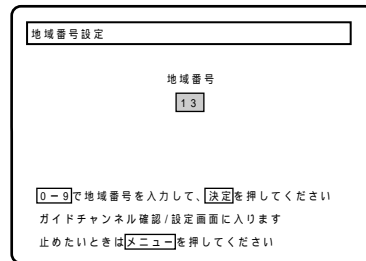
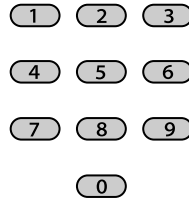

- 4 決定ボタンを押す。  
ガイドチャンネル確認/設定画面に、選んだ地域で受信できるチャンネルが表示されます。

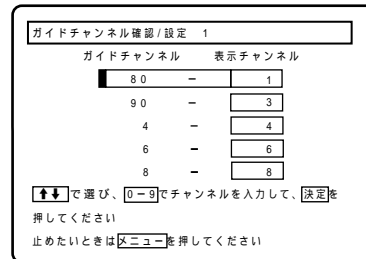

- 5 確認したら、↓ボタンまたは決定ボタンを押して、一番下の「----」の行まで移動する。  
一番下の行で↓ボタンまたは決定ボタンを押すと次のページに移動します。

- 6 決定ボタンを押す。

# 準備7：Gコードを準備する(つづき)

## Gコード地域番号・放送局表

お住まいの地域の地域番号と、その地域番号でGコード予約できる放送局です。



- ガイドチャンネルとは、Gコードのための放送局の識別番号です。
- 表示チャンネルとは、ビデオでその放送局が映るチャンネルです。
- 下記の「Gコード地域番号・放送局表」を見て、表中の放送局の他に本機で映る放送局があるときは、「放送局を追加する」(53ページ)を行ってください。

### 表の中の文字の見かた

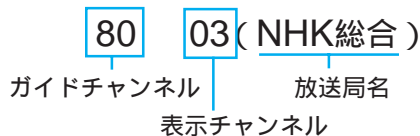

ビデオを3チャンネルにすると、NHK総合(識別番号80)が映る例

都道府県	都市名 (地域番号)	Gコードで録画予約できる放送局のガイドチャンネルと表示チャンネル					
北海道	札幌(01)	80 03(NHK総合) 35 35(北海道テレビ)	90 12(NHK教育) 27 27(北海道文化放送)	01 01(北海道放送) 17 17(テレビ北海道)	05 05(札幌テレビ)		
	旭川(48)	80 09(NHK総合) 35 39(北海道テレビ)	90 02(NHK教育) 27 37(北海道文化放送)	01 11(北海道放送) 17 33(テレビ北海道)	05 07(札幌テレビ)		
	北見(49)	80 09(NHK総合) 35 61(北海道テレビ)	90 02(NHK教育) 27 59(北海道文化放送)	01 53(北海道放送)	05 07(札幌テレビ)		
	帯広(50)	80 04(NHK総合) 35 34(北海道テレビ)	90 12(NHK教育) 27 32(北海道文化放送)	01 06(北海道放送)	05 10(札幌テレビ)		
	釧路(51)	80 09(NHK総合) 35 39(北海道テレビ)	90 02(NHK教育) 27 41(北海道文化放送)	01 11(北海道放送)	05 07(札幌テレビ)		
	函館(52)	80 04(NHK総合) 35 35(北海道テレビ)	90 10(NHK教育) 27 27(北海道文化放送)	01 06(北海道放送) 17 21(テレビ北海道)	05 12(札幌テレビ)		
青森	青森(02)	80 03(NHK総合) 34 34(青森朝日放送)	90 05(NHK教育) 27 27(北海道文化放送)	01 01(青森放送) 35 35(北海道テレビ)	38 38(青森テレビ) 05 12(札幌テレビ)		
	八戸(53)	80 09(NHK総合) 34 31(青森朝日放送)	90 07(NHK教育) 33 29(岩手めんこいテレビ)	01 11(青森放送) 06 02(岩手放送)	38 33(青森テレビ) 35 37(テレビ岩手)		
岩手	盛岡(03)	80 04(NHK総合) 33 33(岩手めんこいテレビ) 32 32(東日本放送)	90 08(NHK教育) 01 01(東北放送) 20 31(岩手朝日テレビ)	06 06(岩手放送) 34 34(宮城テレビ)	35 35(テレビ岩手) 12 12(仙台放送)		
宮城	仙台(04)	80 03(NHK総合) 34 34(宮城テレビ)	90 05(NHK教育) 32 32(東日本放送)	01 01(東北放送) 06 06(岩手放送)	12 12(仙台放送)		
秋田	秋田(05)	80 09(NHK総合) 31 31(秋田朝日放送)	90 02(NHK教育) 34 34(青森朝日放送)	11 11(秋田放送)	37 37(秋田テレビ)		
	大館(54)	80 04(NHK総合) 31 59(秋田朝日放送)	90 08(NHK教育) 38 38(青森テレビ)	11 06(秋田放送) 01 01(東北放送)	37 57(秋田テレビ)		
山形	山形(06)	80 08(NHK総合) 36 36(テレビユー山形)	90 04(NHK教育)	10 10(山形放送)	38 38(山形テレビ)		
	鶴岡(55)	80 03(NHK総合) 36 22(テレビユー山形)	90 06(NHK教育)	10 01(山形放送)	38 39(山形テレビ)		
福島	福島(07)	80 09(NHK総合) 35 35(福島放送) 12 12(仙台放送)	90 02(NHK教育) 31 31(テレビユー福島) 32 32(東日本放送)	11 11(福島テレビ) 01 01(東北放送)	33 33(福島中央テレビ) 34 34(宮城テレビ)		
	会津若松(56)	80 01(NHK総合) 35 41(福島放送) 32 32(東日本放送)	90 03(NHK教育) 31 47(テレビユー福島)	11 06(福島テレビ) 34 34(宮城テレビ)	33 37(福島中央テレビ) 12 12(仙台放送)		
	いわき(57)	80 04(NHK総合) 35 60(福島放送) 32 32(東日本放送)	90 10(NHK教育) 31 62(テレビユー福島) 01 01(東北放送)	11 08(福島テレビ) 34 34(宮城テレビ)	33 58(福島中央テレビ) 12 12(仙台放送)		

(放送局名は略称を使用しています。)

都道府県	都市名 (地域番号)	Gコードで録画予約できる放送局のガイドチャンネルと表示チャンネル							
茨城	水戸(08)	80 44(NHK総合) 08 38(フジテレビ) 16 16(放送大学)	90 46(NHK教育) 10 36(テレビ朝日)	04 42(日本テレビ) 12 32(テレビ東京)	06 40(東京放送) 48 48(群馬テレビ)				
	日立(67)	80 52(NHK総合) 08 58(フジテレビ) 38 38(テレビ埼玉)	90 50(NHK教育) 10 60(テレビ朝日) 46 46(千葉テレビ)	04 54(日本テレビ) 12 62(テレビ東京) 16 16(放送大学)	06 56(東京放送) 48 48(群馬テレビ)				
栃木	宇都宮(09)	80 29(NHK総合) 08 21(フジテレビ) 16 16(放送大学)	90 27(NHK教育) 10 19(テレビ朝日) 38 38(テレビ埼玉)	04 25(日本テレビ) 12 17(テレビ東京) 46 46(千葉テレビ)	06 23(東京放送) 48 48(群馬テレビ)				
	矢板(68)	80 51(NHK総合) 08 57(フジテレビ) 38 38(テレビ埼玉)	90 49(NHK教育) 10 59(テレビ朝日) 46 46(千葉テレビ)	04 53(日本テレビ) 12 61(テレビ東京) 16 16(放送大学)	06 55(東京放送) 48 48(群馬テレビ)				
群馬	前橋(10)	80 52(NHK総合) 08 58(フジテレビ) 38 38(テレビ埼玉)	90 50(NHK教育) 10 60(テレビ朝日) 46 46(千葉テレビ)	04 54(日本テレビ) 12 62(テレビ東京) 16 40(放送大学)	06 56(東京放送) 48 48(群馬テレビ)				
埼玉	浦和(11)	80 01(NHK総合) 08 08(フジテレビ) 46 46(千葉テレビ)	90 03(NHK教育) 10 10(テレビ朝日) 48 48(群馬テレビ)	04 04(日本テレビ) 12 12(テレビ東京) 14 14(メトロポリタンテレビ)	06 06(東京放送) 38 38(テレビ埼玉) 16 16(放送大学)				
	児玉(69)	80 33(NHK総合) 08 21(フジテレビ) 46 46(千葉テレビ)	90 35(NHK教育) 10 19(テレビ朝日) 48 48(群馬テレビ)	04 25(日本テレビ) 12 17(テレビ東京) 16 16(放送大学)	06 23(東京放送) 38 28(テレビ埼玉)				
千葉	千葉(12)	80 01(NHK総合) 08 08(フジテレビ) 42 42(テレビ神奈川)	90 03(NHK教育) 10 10(テレビ朝日) 38 38(テレビ埼玉)	04 04(日本テレビ) 12 12(テレビ東京) 14 14(メトロポリタンテレビ)	06 06(東京放送) 46 46(千葉テレビ) 16 16(放送大学)				
東京	東京(13)	80 01(NHK総合) 08 08(フジテレビ) 42 42(テレビ神奈川)	90 03(NHK教育) 10 10(テレビ朝日) 38 38(テレビ埼玉)	04 04(日本テレビ) 12 12(テレビ東京) 14 14(メトロポリタンテレビ)	06 06(東京放送) 46 46(千葉テレビ) 16 16(放送大学)				
	八王子(70)	80 51(NHK総合) 08 57(フジテレビ) 42 42(テレビ神奈川)	90 49(NHK教育) 10 59(テレビ朝日) 38 38(テレビ埼玉)	04 53(日本テレビ) 12 61(テレビ東京) 14 47(メトロポリタンテレビ)	06 55(東京放送) 46 46(千葉テレビ) 16 16(放送大学)				
	多摩(71)	80 30(NHK総合) 08 22(フジテレビ) 42 42(テレビ神奈川)	90 32(NHK教育) 10 20(テレビ朝日) 38 38(テレビ埼玉)	04 26(日本テレビ) 12 18(テレビ東京) 14 28(メトロポリタンテレビ)	06 24(東京放送) 46 46(千葉テレビ) 16 16(放送大学)				
神奈川	横浜(14)	80 01(NHK総合) 08 08(フジテレビ) 46 46(千葉テレビ)	90 03(NHK教育) 10 10(テレビ朝日) 38 38(テレビ埼玉)	04 04(日本テレビ) 12 12(テレビ東京) 14 14(メトロポリタンテレビ)	06 06(東京放送) 42 42(テレビ神奈川) 16 16(放送大学)				
	平塚(72)	80 33(NHK総合) 08 39(フジテレビ) 16 16(放送大学)	90 29(NHK教育) 10 41(テレビ朝日)	04 35(日本テレビ) 12 43(テレビ東京)	06 37(東京放送) 42 31(テレビ神奈川)				
	小田原(73)	80 52(NHK総合) 08 58(フジテレビ) 16 16(放送大学)	90 50(NHK教育) 10 60(テレビ朝日)	04 54(日本テレビ) 12 62(テレビ東京)	06 56(東京放送) 42 46(テレビ神奈川)				
新潟	新潟(15)	80 08(NHK総合) 29 29(テレビ新潟)	90 12(NHK教育) 21 21(新潟テレビ21)	05 05(新潟放送)	35 35(新潟総合テレビ)				
山梨	甲府(19)	80 01(NHK総合) 04 04(日本テレビ) 06 06(東京放送) 33 33(静岡朝日放送)	90 03(NHK教育) 08 08(フジテレビ) 11 11(信越放送)	05 05(山梨放送) 10 10(テレビ朝日) 31 31(静岡第一テレビ)	37 37(テレビ山梨) 12 12(テレビ東京) 35 35(テレビ静岡)				
長野	長野(20)	80 02(NHK総合) 30 30(テレビ信州) 35 35(中京テレビ)	90 09(NHK教育) 20 20(長野朝日放送)	11 11(信越放送) 05 05(中部日本放送)	38 38(長野放送) 01 01(東海テレビ)				
	飯田(58)	80 04(NHK総合) 30 42(テレビ信州) 35 35(中京テレビ)	90 03(NHK教育) 20 44(長野朝日放送)	11 06(信越放送) 05 05(中部日本放送)	38 40(長野放送) 01 01(東海テレビ)				
	松本(74)	80 44(NHK総合) 38 42(長野放送) 35 35(中京テレビ)	90 46(NHK教育) 20 50(長野朝日放送)	30 48(テレビ信州) 05 05(中部日本放送)	11 40(信越放送) 01 01(東海テレビ)				
	善光寺平(75)	80 44(NHK総合) 38 42(長野放送) 35 35(中京テレビ)	90 46(NHK教育) 20 50(長野朝日放送)	30 40(テレビ信州) 05 05(中部日本放送)	11 48(信越放送) 01 01(東海テレビ)				
富山	富山(16)	80 03(NHK総合) 32 32(チューリップテレビ)	90 10(NHK教育) 25 25(北陸朝日放送)	01 01(北日本放送) 06 06(北陸放送)	34 34(富山テレビ) 37 37(石川テレビ)				
石川	金沢(17)	80 04(NHK総合) 33 33(テレビ金沢) 32 32(チューリップテレビ)	90 08(NHK教育) 25 25(北陸朝日放送) 11 11(福井放送)	06 06(北陸放送) 01 01(北日本放送) 39 39(福井テレビ)	37 37(石川テレビ) 34 34(富山テレビ)				

# 準備7：Gコードを準備する(つづき)

都道府県	都市名 (地域番号)	Gコードで録画予約できる放送局のガイドチャンネルと表示チャンネル							
福井	福井(18)	80	09(NHK総合)	90	03(NHK教育)	11	11(福井放送)	39	39(福井テレビ)
		06	06(北陸放送)	37	37(石川テレビ)	33	33(テレビ金沢)	25	25(北陸朝日放送)
		34	34(京都テレビ)						
岐阜	岐阜(21)	80	39(NHK総合)	90	09(NHK教育)	05	05(中部日本放送)	01	01(東海テレビ)
		11	11(名古屋テレビ放送)	35	35(中京テレビ)	37	37(岐阜放送)	25	25(テレビ愛知)
		33	33(静岡朝日放送)						
	長良(76)	80	53(NHK総合)	90	49(NHK教育)	05	55(中部日本放送)	01	57(東海テレビ)
		11	59(名古屋テレビ放送)	35	47(中京テレビ)	37	61(岐阜放送)	25	25(テレビ愛知)
		33	33(静岡朝日放送)						
静岡	静岡(22)	80	09(NHK総合)	90	02(NHK教育)	11	11(静岡放送)	35	35(テレビ静岡)
		33	33(静岡朝日放送)	31	31(静岡第一テレビ)				
	浜松(59)	80	04(NHK総合)	90	08(NHK教育)	11	06(静岡放送)	35	34(テレビ静岡)
		33	28(静岡朝日放送)	31	30(静岡第一テレビ)	25	25(テレビ愛知)	01	01(東海テレビ)
	05	05(中部日本放送)							
	富士宮(77)	80	52(NHK総合)	90	54(NHK教育)	11	41(静岡放送)	35	39(テレビ静岡)
33	29(静岡朝日放送)	31	27(静岡第一テレビ)						
三島(78)	80	53(NHK総合)	90	51(NHK教育)	11	55(静岡放送)	35	59(テレビ静岡)	
	33	57(静岡朝日放送)	31	61(静岡第一テレビ)					
島田(79)	80	01(NHK総合)	90	03(NHK教育)	11	05(静岡放送)	35	58(テレビ静岡)	
	33	50(静岡朝日放送)	31	48(静岡第一テレビ)					
愛知	名古屋(23)	80	03(NHK総合)	90	09(NHK教育)	05	05(中部日本放送)	01	01(東海テレビ)
		11	11(名古屋テレビ放送)	35	35(中京テレビ)	25	25(テレビ愛知)	33	33(三重テレビ)
		37	37(岐阜放送)						
	豊橋(80)	80	54(NHK総合)	90	50(NHK教育)	05	62(中部日本放送)	01	56(東海テレビ)
11	60(名古屋テレビ放送)	35	58(中京テレビ)	25	52(テレビ愛知)				
豊田(81)	80	53(NHK総合)	90	51(NHK教育)	05	55(中部日本放送)	01	57(東海テレビ)	
	11	61(名古屋テレビ放送)	35	59(中京テレビ)	25	49(テレビ愛知)			
三重	津(24)	80	31(NHK総合)	90	09(NHK教育)	05	05(中部日本放送)	01	01(東海テレビ)
		11	11(名古屋テレビ放送)	35	35(中京テレビ)	33	33(三重テレビ)	25	25(テレビ愛知)
		08	08(関西テレビ)	10	10(読売テレビ)	04	04(毎日放送)	06	06(朝日放送)
	伊勢(82)	80	53(NHK総合)	90	49(NHK教育)	05	55(中部日本放送)	01	57(東海テレビ)
11	61(名古屋テレビ放送)	35	47(中京テレビ)	33	59(三重テレビ)	25	25(テレビ愛知)		
30	30(テレビ和歌山)								
滋賀	大津(25)	80	28(NHK総合)	90	46(NHK教育)	04	36(毎日放送)	06	38(朝日放送)
		08	40(関西テレビ)	10	42(読売テレビ)	30	30(びわ湖テレビ)	34	34(京都テレビ)
	彦根(83)	80	52(NHK総合)	90	50(NHK教育)	04	54(毎日放送)	06	58(朝日放送)
08	60(関西テレビ)	10	62(読売テレビ)	30	56(びわ湖テレビ)				
京都	京都(26)	80	32(NHK総合)	90	12(NHK教育)	04	04(毎日放送)	06	06(朝日放送)
		08	08(関西テレビ)	10	10(読売テレビ)	34	34(京都テレビ)	19	19(テレビ大阪)
		36	36(サンテレビ)	55	26(奈良テレビ)				
山科(84)	80	52(NHK総合)	90	50(NHK教育)	04	54(毎日放送)	06	56(朝日放送)	
	08	58(関西テレビ)	10	60(読売テレビ)	19	19(テレビ大阪)	34	62(京都テレビ)	
大阪	大阪(27)	80	02(NHK総合)	90	12(NHK教育)	04	04(毎日放送)	06	06(朝日放送)
		08	08(関西テレビ)	10	10(読売テレビ)	19	19(テレビ大阪)	34	34(京都テレビ)
		36	36(サンテレビ)	30	30(びわ湖テレビ)				
兵庫	神戸(28)	80	28(NHK総合)	90	26(NHK教育)	04	18(毎日放送)	06	20(朝日放送)
		08	22(関西テレビ)	10	24(読売テレビ)	36	36(サンテレビ)	19	19(テレビ大阪)
	姫路(85)	80	50(NHK総合)	90	52(NHK教育)	04	54(毎日放送)	06	58(朝日放送)
		08	60(関西テレビ)	10	62(読売テレビ)	36	56(サンテレビ)	19	19(テレビ大阪)
	北淡垂水(86)	80	51(NHK総合)	90	49(NHK教育)	04	53(毎日放送)	06	57(朝日放送)
		08	59(関西テレビ)	10	61(読売テレビ)	36	55(サンテレビ)	19	19(テレビ大阪)
	三木(87)	80	44(NHK総合)	90	46(NHK教育)	04	34(毎日放送)	06	38(朝日放送)
		08	40(関西テレビ)	10	42(読売テレビ)	19	19(テレビ大阪)	36	55(サンテレビ)
長田(88)	80	44(NHK総合)	90	46(NHK教育)	04	38(毎日放送)	06	40(朝日放送)	
	08	42(関西テレビ)	10	48(読売テレビ)	36	34(サンテレビ)	19	19(テレビ大阪)	
神戸灘(89)	80	52(NHK総合)	90	50(NHK教育)	04	54(毎日放送)	06	56(朝日放送)	
08	58(関西テレビ)	10	60(読売テレビ)	36	62(サンテレビ)	19	19(テレビ大阪)		
奈良	奈良(29)	80	51(NHK総合)	90	48(NHK教育)	04	04(毎日放送)	06	06(朝日放送)
		08	08(関西テレビ)	10	10(読売テレビ)	55	55(奈良テレビ)	36	36(サンテレビ)
		34	34(京都テレビ)	19	19(テレビ大阪)				
	生駒奈良北(90)	80	24(NHK総合)	90	22(NHK教育)	04	04(毎日放送)	06	06(朝日放送)
08	08(関西テレビ)	10	10(読売テレビ)	55	26(奈良テレビ)	19	19(テレビ大阪)		

(放送局名は略称を使用しています。)



都道府県	都市名 (地域番号)	Gコードで録画予約できる放送局のガイドチャンネルと表示チャンネル					
和歌山	和歌山(30)	80 32(NHK総合) 08 46(関西テレビ)	90 26(NHK教育) 10 48(読売テレビ)	04 42(毎日放送) 30 30(テレビ和歌山)	06 44(朝日放送) 36 36(サンテレビ)		
	海南(91)	80 50(NHK総合) 08 60(関西テレビ)	90 52(NHK教育) 10 62(読売テレビ)	04 54(毎日放送) 30 56(テレビ和歌山)	06 58(朝日放送)		
鳥取	鳥取(31)	80 03(NHK総合) 34 24(山陰中央テレビ)	90 04(NHK教育)	01 01(日本海テレビ)	10 22(山陰放送)		
島根	松江(32)	80 06(NHK総合) 01 30(日本海テレビ)	90 12(NHK教育)	10 10(山陰放送)	34 34(山陰中央テレビ)		
	浜田(61)	80 02(NHK総合) 01 54(日本海テレビ)	90 09(NHK教育)	10 05(山陰放送)	34 58(山陰中央テレビ)		
岡山	岡山(33)	80 05(NHK総合) 23 23(テレビせとうち)	90 03(NHK教育) 09 09(西日本放送)	11 11(山陽放送) 33 25(瀬戸内海放送)	35 35(岡山放送)		
広島	広島(34)	80 03(NHK総合) 35 35(広島ホームテレビ) 37 37(テレビ愛媛)	90 07(NHK教育) 31 31(テレビ新広島)	04 04(中国放送) 10 10(南海放送)	12 12(広島テレビ) 29 29(あいテレビ)		
	福山(60)	80 05(NHK総合) 35 57(広島ホームテレビ) 29 29(あいテレビ)	90 03(NHK教育) 31 54(テレビ新広島) 37 37(テレビ愛媛)	04 07(中国放送) 09 09(西日本放送)	12 11(広島テレビ) 10 10(南海放送)		
山口	山口(35)	80 09(NHK総合) 28 28(山口朝日放送) 37 35(福岡放送)	90 01(NHK教育) 09 10(テレビ西日本) 01 02(九州朝日放送)	11 11(山口放送) 19 23(TXN九州)	38 38(テレビ山口) 04 08(RKB毎日放送)		
	下関(92)	80 39(NHK総合) 28 21(山口朝日放送) 37 35(福岡放送)	90 41(NHK教育) 09 10(テレビ西日本) 01 02(九州朝日放送)	11 04(山口放送) 19 23(TXN九州)	38 33(テレビ山口) 04 08(RKB毎日放送)		
徳島	徳島(36)	80 03(NHK総合) 06 06(朝日放送) 30 55(テレビ和歌山)	90 38(NHK教育) 08 08(関西テレビ) 19 19(TXN九州)	01 01(四国テレビ) 10 10(読売テレビ)	04 04(毎日放送) 36 36(サンテレビ)		
香川	高松(37)	80 37(NHK総合) 11 29(山陽放送) 06 06(朝日放送)	90 39(NHK教育) 35 31(岡山放送) 08 08(関西テレビ)	33 33(瀬戸内海放送) 23 19(テレビせとうち) 10 10(読売テレビ)	09 41(西日本放送) 04 04(毎日放送)		
	西讃岐(93)	80 44(NHK総合) 11 18(山陽放送)	90 40(NHK教育) 35 22(岡山放送)	33 42(瀬戸内海放送) 23 16(テレビせとうち)	09 20(西日本放送) 12 12(広島テレビ)		
愛媛	松山(38)	80 06(NHK総合) 29 29(あいテレビ) 04 04(中国放送)	90 02(NHK教育) 35 35(広島ホームテレビ) 12 12(広島テレビ)	10 10(南海放送) 25 25(愛媛朝日放送)	37 37(テレビ愛媛) 31 31(テレビ新広島)		
	新居浜(62)	80 02(NHK総合) 29 27(あいテレビ) 12 12(広島テレビ)	90 04(NHK教育) 35 35(広島ホームテレビ)	10 06(南海放送) 25 14(愛媛朝日放送)	37 36(テレビ愛媛) 31 31(テレビ新広島)		
高知	高知(39)	80 04(NHK総合) 01 01(四国テレビ)	90 06(NHK教育) 09 41(西日本放送)	08 08(高知放送)	38 38(テレビ高知)		
福岡	福岡(40)	80 03(NHK総合) 09 09(テレビ西日本)	90 06(NHK教育) 37 37(福岡放送)	04 04(RKB毎日放送) 19 19(TXN九州)	01 01(九州朝日放送) 36 36(サガテレビ)		
	北九州(63)	80 06(NHK総合) 09 10(テレビ西日本) 11 04(山口放送)	90 12(NHK教育) 37 35(福岡放送) 38 33(テレビ山口)	04 08(RKB毎日放送) 19 23(TXN九州)	01 02(九州朝日放送) 28 21(山口朝日放送)		
	久留米(94)	80 46(NHK総合) 09 60(テレビ西日本)	90 54(NHK教育) 37 52(福岡放送)	04 48(RKB毎日放送) 19 14(TXN九州)	01 57(九州朝日放送) 36 36(サガテレビ)		
	大牟田(95)	80 53(NHK総合) 09 55(テレビ西日本) 22 22(熊本県民テレビ)	90 50(NHK教育) 37 43(福岡放送) 16 16(熊本朝日放送)	04 61(RKB毎日放送) 19 19(TXN九州) 34 34(テレビ熊本)	01 58(九州朝日放送) 11 11(熊本放送)		
	行橋(96)	80 49(NHK総合) 09 54(テレビ西日本) 05 51(大分放送)	90 46(NHK教育) 37 43(福岡放送)	04 60(RKB毎日放送) 19 19(TXN九州)	01 57(九州朝日放送) 36 37(テレビ大分)		
佐賀	佐賀(41)	80 38(NHK総合) 09 60(テレビ西日本) 01 57(九州朝日放送)	90 40(NHK教育) 37 52(福岡放送)	36 36(サガテレビ) 19 14(TXN九州)	11 11(熊本放送) 04 48(RKB毎日放送)		
長崎	長崎(42)	80 03(NHK総合) 27 27(長崎文化放送) 22 22(熊本県民テレビ)	90 01(NHK教育) 25 25(長崎国際テレビ) 16 16(熊本朝日放送)	05 05(長崎放送) 19 19(TXN九州) 11 11(熊本放送)	37 37(テレビ長崎) 34 34(テレビ熊本)		
	佐世保(97)	80 08(NHK総合) 27 31(長崎文化放送)	90 02(NHK教育) 25 17(長崎国際テレビ)	05 10(長崎放送) 36 41(サガテレビ)	37 35(テレビ長崎)		
	諫早(98)	80 47(NHK総合) 27 24(長崎文化放送) 34 34(テレビ熊本)	90 45(NHK教育) 25 20(長崎国際テレビ) 11 11(熊本放送)	05 49(長崎放送) 22 22(熊本県民テレビ)	37 42(テレビ長崎) 16 16(熊本朝日放送)		

# 準備7：Gコードを準備する(つづき)

都道府県	都市名 (地域番号)	Gコードで録画予約できる放送局のガイドチャンネルと表示チャンネル							
熊本	熊本(43)	80	09(NHK総合)	90	02(NHK教育)	11	11(熊本放送)	34	34(テレビ熊本)
		22	22(熊本県民テレビ)	16	16(熊本朝日放送)	19	19(TXN九州)	01	01(九州朝日放送)
		04	04(RKB毎日放送)	05	05(長崎放送)	37	37(福岡放送)	36	36(サガテレビ)
大分	大分(44)	80	03(NHK総合)	90	12(NHK教育)	05	05(大分放送)	36	36(テレビ大分)
		24	24(大分朝日放送)	19	19(TXN九州)	10	06(宮崎放送)		
宮崎	宮崎(45)	80	08(NHK総合)	90	12(NHK教育)	10	10(宮崎放送)	35	35(テレビ宮崎)
		32	48(鹿児島放送)	30	42(鹿児島読売テレビ)	38	52(鹿児島テレビ)	01	62(南日本放送)
	延岡(64)	80	04(NHK総合)	90	02(NHK教育)	10	06(宮崎放送)	35	39(テレビ宮崎)
鹿児島	鹿児島(46)	80	03(NHK総合)	90	05(NHK教育)	01	01(南日本放送)	38	38(鹿児島テレビ)
		32	32(鹿児島放送)	30	30(鹿児島読売テレビ)	22	40(熊本県民テレビ)	16	36(熊本朝日放送)
		34	42(テレビ熊本)						
	阿久根(65)	80	08(NHK総合)	90	12(NHK教育)	01	10(南日本放送)	38	35(鹿児島テレビ)
		32	23(鹿児島放送)	30	17(鹿児島読売テレビ)	22	36(熊本県民テレビ)	16	32(熊本朝日放送)
		11	06(熊本放送)	34	38(テレビ熊本)				
	鹿屋(99)	80	04(NHK総合)	90	02(NHK教育)	01	06(南日本放送)	38	33(鹿児島テレビ)
		32	31(鹿児島放送)	30	25(鹿児島読売テレビ)	10	10(宮崎放送)	35	39(テレビ宮崎)
沖縄	那覇(47)	80	02(NHK総合)	90	12(NHK教育)	10	10(琉球放送)	08	08(沖縄テレビ)
		28	28(琉球朝日放送)						

(放送局名は略称を使用しています。)

## ご注意

- ・ ケーブルテレビやマンションの共同受信システムなどをご利用の場合は、表示チャンネルが上の表と異なる場合があります。

## BS放送・CS放送のガイドチャンネル表

ケーブルテレビやマンションの共同受信システムなどで、BS・CS放送を1～62チャンネルでご覧になれるときは、BS・CS放送のGコード予約ができます。「Gコード設定を変える」の「放送局を追加する」(53ページ)に従ってガイドチャンネルと表示チャンネルを設定してください。表示チャンネルには、チャンネル合わせで設定したチャンネル(ビデオにその放送局が映るチャンネル)の番号を入れます。BS放送のガイドチャンネルはあらかじめ設定されています。

放送の種類	Gコードで録画予約できる放送局のガイドチャンネル			
BS	73(WOWOW)	74(NHK衛星第1)	76(NHK衛星第2)	
スカイポートTV	88(ホーム・チャンネル)	87(GAORA)	99(朝日ニュースター)	81(CNN)
	82(MTV)	83(STARチャンネル)	94(ザ・ゴルフチャンネル)	
CSパーン	84(スペースシャワー-TV)	85(スポーツ・アイ)	86(衛星劇場)	89(スカイA)
	91(BBC)			

# チャンネル設定を変える(手動チャンネル合わせ)

## チャンネルの番号を変える

「準備6：チャンネルを合わせる」(44ページ)でチャンネルを自動的に合わせたときは、通常は手動で合わせ直す必要はありません。

ただし、次のような時は、お好みに応じて手動でチャンネルを合わせてください。

例1：熱海市にお住まいのかたが、通常11チャンネルで放送されている静岡放送を、本機の6チャンネルで映したいとき

例2：VHF放送をUHFに変換している地域にお住まいのかたが、50チャンネルに変換されたNHK教育テレビを、本機の3チャンネルで映したいとき

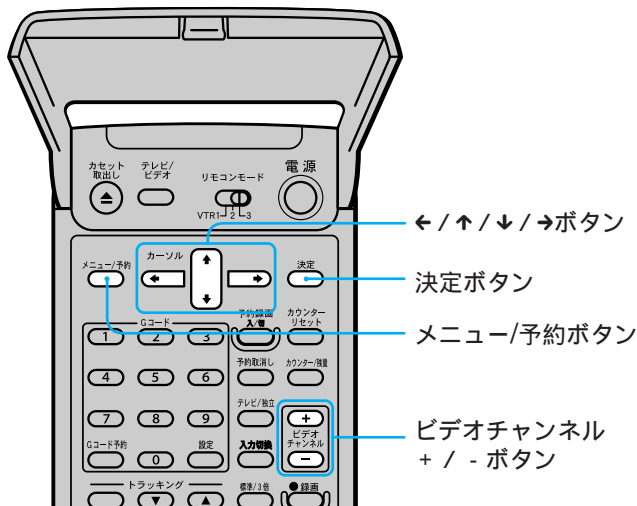

1 電源を入れ、テレビの入力を「ビデオ」に切り換える。

2 メニュー/予約ボタンを押す。

3 ↑/↓で「チャンネル合わせ」を選び、決定ボタンを押す。

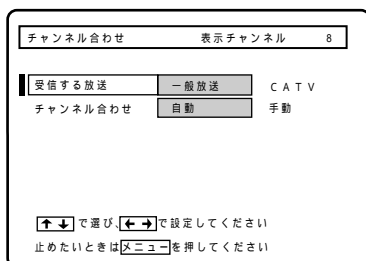

4 ↑/↓で「チャンネル合わせ」を選び、←/→で「手動」にする。

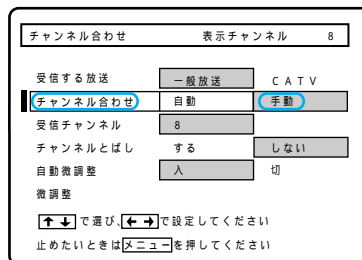

5 ビデオチャンネル + / - ボタンで「表示チャンネル」を放送局を映したいチャンネルにする。

例1の場合

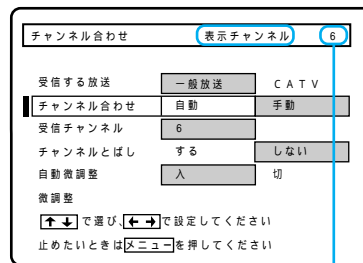

ここでは「6」にする

6 ↑/↓で「受信チャンネル」を選び、←/→で映したい放送局の番号にする。

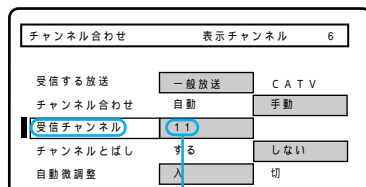

ここでは「11」にする

7 決定ボタンを押す。

メニューが消えます。

このままでは元のチャンネルでも放送が映ってしまうので、続けて「放送のないチャンネルをとばす」を行ってください。



- チャンネル設定を変えたときは、Gコードの設定も同様に変わってください。(54ページ)

次のページにつづく

# チャンネル設定を変える(手動チャンネル合わせ) (つづき)

## 放送のないチャンネルをとばす

不要な放送局を映らないようにします。

1 メニュー/予約ボタンを押す。

2 ↑/↓で「チャンネル合わせ」を選び、決定ボタンを押す。

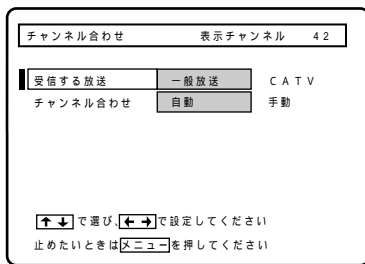

3 ↑/↓で「チャンネル合わせ」を選び、←/→で「手動」にする。

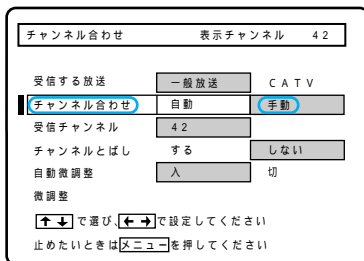

4 ビデオチャンネル+/-ボタンで「表示チャンネル」を消したい放送局が映っているチャンネルにする。

例1の場合

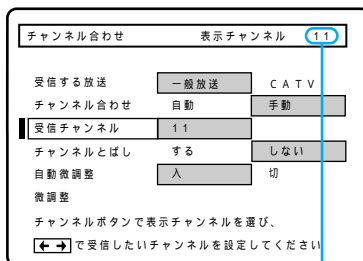

ここでは「11」にする

5 ↑/↓で「チャンネルとばし」を選び、←/→で「する」にする。  
ビデオチャンネル+/-ボタンを押しても、映らないようになります。

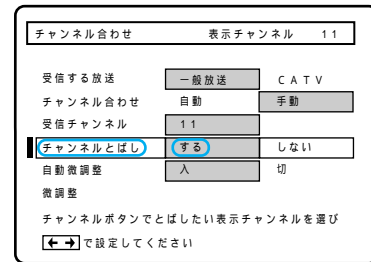

6 決定ボタンを押す。  
メニューが消えます。



- チャンネル設定を変えたときは、Gコードの設定も同様に変わってください。(54ページ)

## ケーブルテレビ (CATV) を受信する

受信するには、CATV局への加入手続きが必要です。CATV局から届くCATVチューナーの説明書もあわせてお読みください。なお、CATVは受信できない地域もあります。くわしくは、お近くのCATV局にお問い合わせください。

- 1 メニュー/予約ボタンを押して、↑/↓で「チャンネル合わせ」を選び、決定ボタンを押す。
- 2 ↑/↓で「受信する放送」を選び、←/→で「CATV」にする。
- 3 ビデオチャンネル+/-ボタンで「表示チャンネル」を放送の無い番号(例:5)にする。
- 4 ↑/↓で「受信チャンネル」を選び、←/→で希望のチャンネル(例:C30など)にする。
- 5 手順3と4を繰り返す。
- 6 決定ボタンを押す。

# Gコード設定を変える

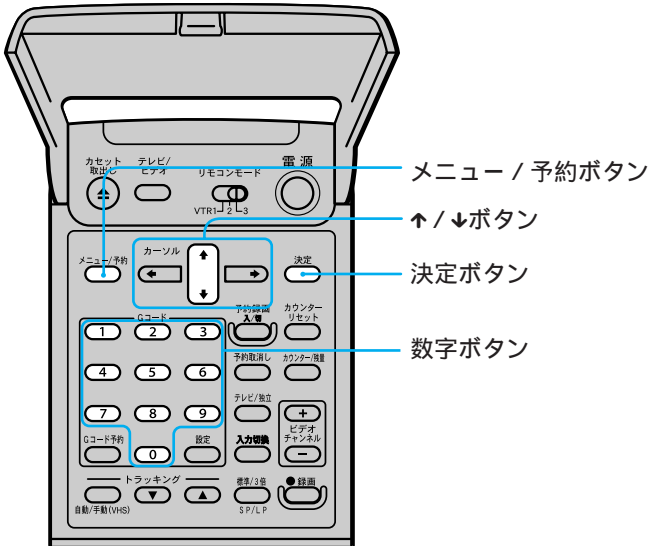

## 放送局を追加する

設定した地域番号にある放送局の他に、お住まいの地域でご覧になれる放送局があるときは、Gコードで予約できるように放送局を追加してください。追加する放送局のガイドチャンネルは「Gコード地域番号・放送局表」(46~50ページ)で確認してください。

例：山科にお住まいの方が「サンテレビ(36チャンネル)」を追加する。

- 1 メニュー / 予約ボタンを押す。
- 2 ↑ / ↓ボタンで「Gコード設定」を選び、決定ボタンを押す。
- 3 もう1度決定ボタンを押す。
- 4 ガイドチャンネルが「--」になっている行にカーソルが来るまで↓ボタンを繰り返し押す。

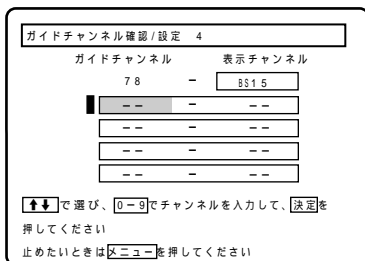

- 5 数字ボタンを押して、追加する放送局のガイドチャンネルを入れ、決定ボタンを押す。

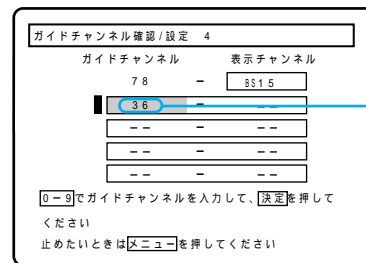
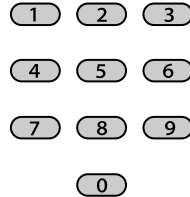

ガイドチャンネル(各放送局に割り当てられた数字)

- 6 数字ボタンを押して、追加する放送局の表示チャンネルを入れ、決定ボタンを押す。

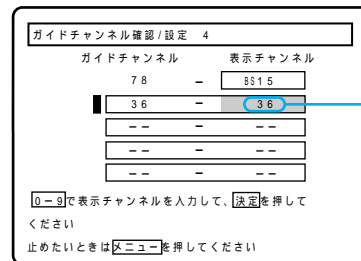

表示チャンネル(ビデオの映るときのチャンネル)

- 7 他の放送局を追加するときは手順4から6を繰り返す。
- 8 終わったら決定ボタンを押す。



- 追加したガイドチャンネルは削除できませんが、追加したガイドチャンネルの位置に別の放送局を入れることはできます。

# Gコード設定を変える(つづき)

## 本体のチャンネル設定に合わせる

手動チャンネル合わせで表示チャンネルを変えた場合は、Gコードで予約できるように本体のチャンネル設定に合わせてください。

例：横浜にお住まいの方が「テレビ神奈川」(42チャンネル)を表示チャンネル「5」で受信できるように設定する。

- 1 メニュー / 予約ボタンを押す。
- 2 ↑ / ↓ボタンで「Gコード設定」を選び、決定ボタンを押す。
- 3 もう1度決定ボタンを押す。
- 4 合わせたい放送局のガイドチャンネルにカーソルが来るまで↓ボタンを繰り返し押す。  
行きすぎたときは、↑ボタンを押します。

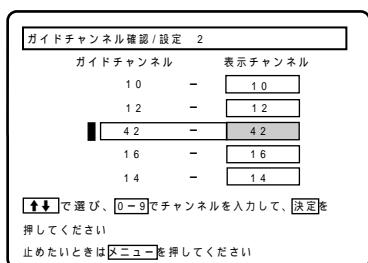

- 5 変更した表示チャンネルを入れて、決定ボタンを押す。  
間違えたときは正しいチャンネルを続けて入れます。または決定ボタンを押さずに↓ボタンを押します。

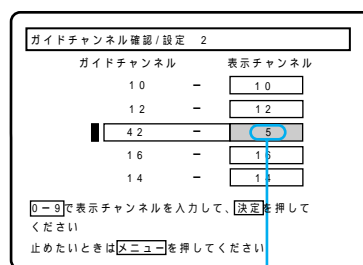
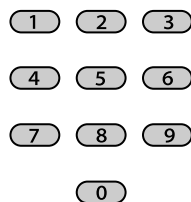

ここでは「5」にする

- 6 他の放送局を変更するときは手順4から5を繰り返す。
- 7 終わったらメニュー/予約ボタンを押す。



- 外部入力にケーブルテレビのデコーダーなどをつないだとき、手順5で入力切換ボタンを押して「入力1」または「入力2」を出すと、その放送局のGコード予約は外部入力からの録画になります。
- 追加した放送局を消したいときは、「Gコードを準備する」(45ページ)に従って、現在設定している地域番号以外の番号を入れてください。全ての設定が消えます。その後、最初からやり直します。
- マンションの共聴アンテナなどでBS放送を1~62チャンネル(VHF/UHF)に変換している方は、手順5の前に入力切換ボタンを押してテレビ放送に切り換えてください。押すたびにBS→入力1→入力2→テレビ→BSの順で切り換わります。

### ご注意

- お買い上げ時に設定されているガイドチャンネルを消去することはできません。

# リモコンで各社のテレビを操作する

リモコン信号をお手持ちのテレビのメーカーに合わせて、本機のリモコンでテレビのチャンネルや音量、電源を操作できます。お買い上げ時はソニーの $\square$ マーク付きテレビを操作できるように設定されています。

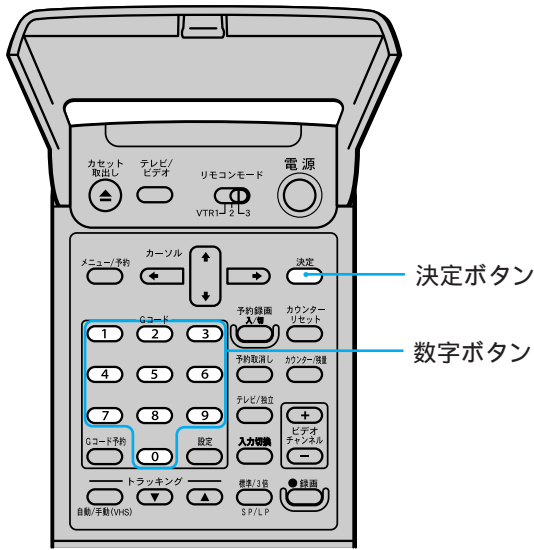

決定ボタンを押したまま数字ボタンを押して、テレビのメーカー番号を入れる。

テレビのメーカー番号は右表の通りです。

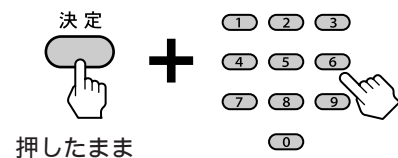

例：メーカー番号を03に合わせるときは、「0」「3」と押す。

テレビのメーカー	メーカー番号
ソニー ( $\square$ マーク付き)	01 (お買い上げ時の設定)
松下電器1*	02
東芝	03
日立製作所	04
三菱電機	05
日本ビクター	06
三洋電機1*	07
シャープ1*	08
NEC	09
パイオニア**	10
富士通ゼネラル	11
ソニー ( $\square$ マーク無し)**	12
松下電器2*	13
フナイ	14
三洋電機2*	15
シャープ2*	16

\* メーカー番号「02」「07」「08」で操作できないときは同じメーカーのもう一つの番号(「13」「15」「16」)にしてください。

\*\* 入力切替ボタンは使えません。



• 各社のテレビに使えるボタンは以下の通りです。

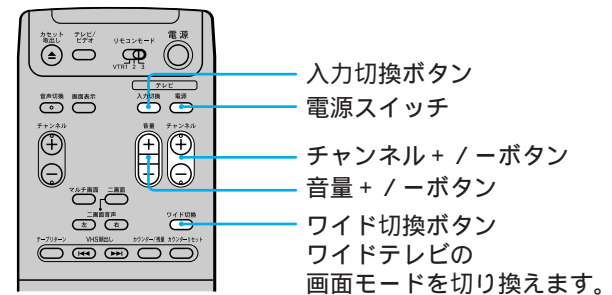

## ご注意

• テレビによっては、メーカー番号を合わせても操作できないことや、一部のボタンが使えないことがあります。

# BSデコーダー(WOWOW)をつなぐ

WOWOWと受信契約するとBSデコーダーが送られてきます。BSデコーダーの取扱説明書もあわせてご覧ください。お買い上げ時のBSチャンネル設定(「自動」)のままWOWOWを見ることができます。

## テレビがBSチューナー内蔵でないとき

BSデコーダーを本機につなぎます。

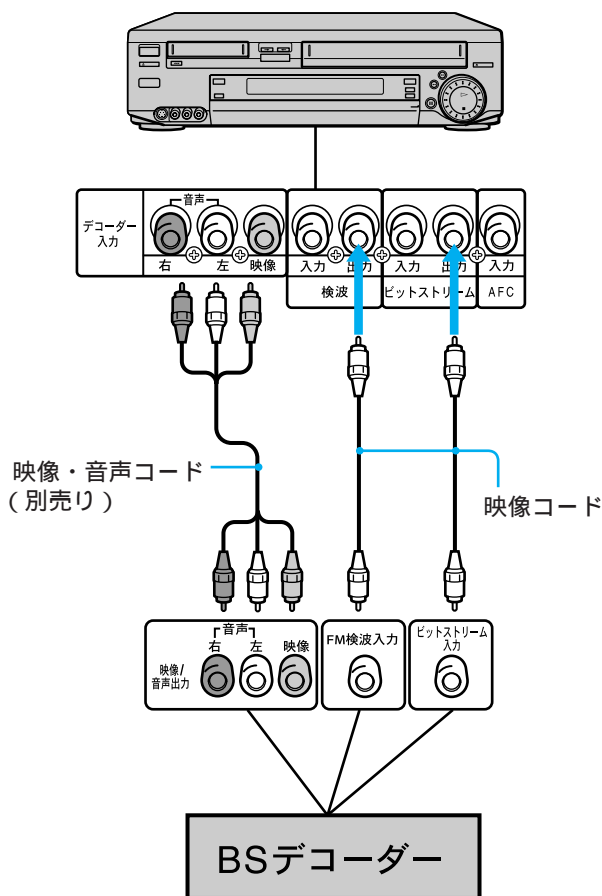

## St.Gigaを受信するには

メニューの「BSチャンネル設定」で「BS5」を「デコーダー」にします(58ページ)。



- ・BSデコーダーにビットストリーム入力端子がない場合は、メニューの「BSチャンネル設定」で「BS5」を「デコーダー」にします(58ページ)。

## テレビがBSチューナー内蔵のとき

「テレビがBSチューナー内蔵でないとき」の接続に加えてBSデコーダーをテレビにつなぐと、両方でWOWOWを見ることができます。

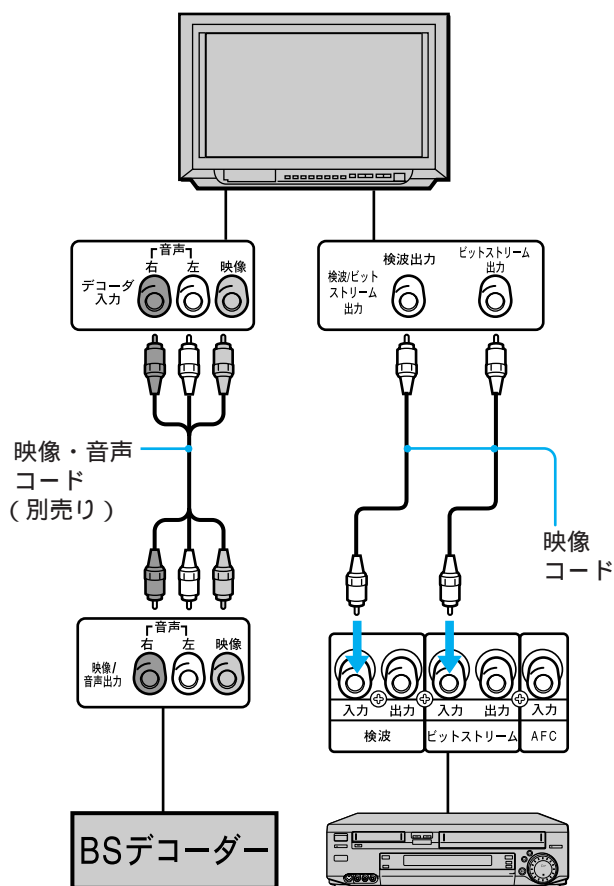



# ハイビジョン用コンバーターをつなぐ

ハイビジョン用コンバーター(MUSE-NTSCコンバーター)をつなぐと、ハイビジョン放送を変換してテレビ放送の画質で見ることができます。

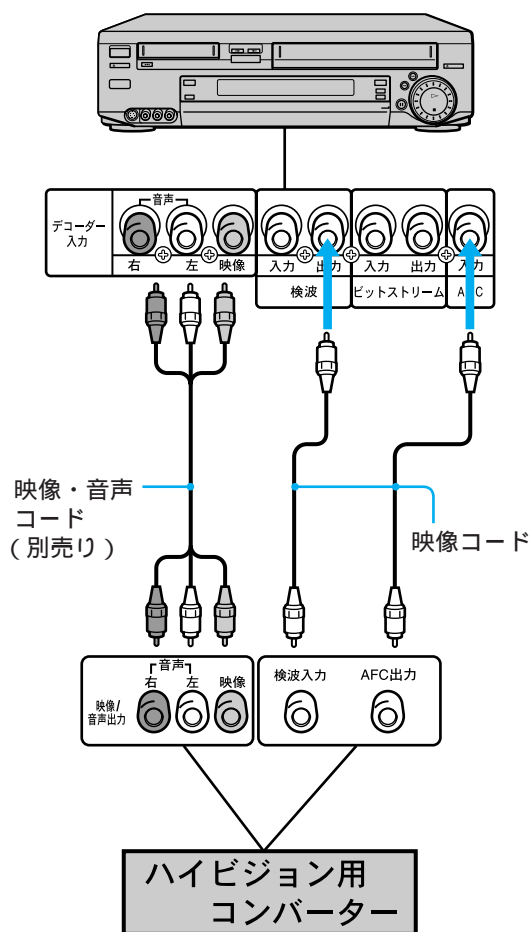

ハイビジョン放送を受信するにはメニューの「BSチャンネル設定」で、「BS9」を「デコーダー」にします。(58ページ)

# 放送のないBSチャンネルをとばす

ビデオチャンネルボタンを押したとき、放送のないBSチャンネルが映らないようにします。

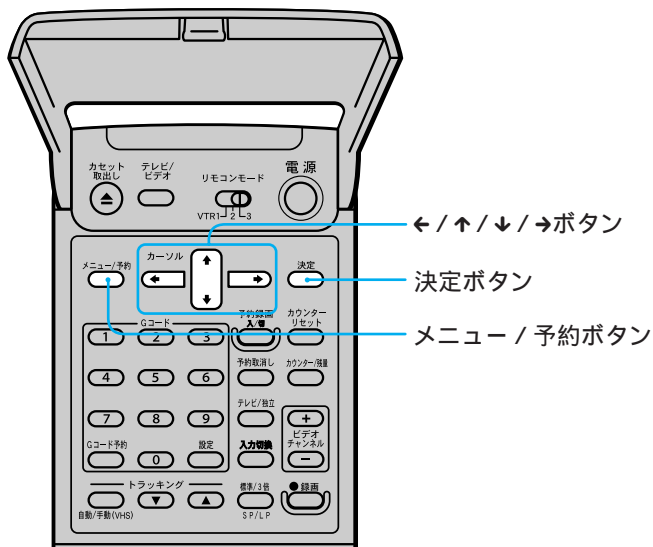

**5** ↑ / ↓ で放送のないチャンネルを選び、← / → で「切」にする。

BSチャンネル設定			
BS 1	自動	切	デコーダー [↑↓] で選び
BS 3	自動	切	デコーダー [←→] で設定して
BS 5	自動	切	デコーダー [決定] を押して
BS 7	自動	切	デコーダー ください
BS 9	自動	切	デコーダー
BS 11	自動	切	デコーダー 止めたいときは
BS 13	自動	切	デコーダー [メニュー] を押し
BS 15	自動	切	デコーダー てください

**6** 他のチャンネルをとばすときは手順5を繰り返す。

**7** 終わったら決定ボタンを押す。

**1** テレビの電源を入れ、テレビの入力を「ビデオ」に切り換える。

**2** メニュー / 予約ボタンを押す。

**3** ↑ / ↓ で「BS設定」を選び、決定ボタンを押す。

**4** ↑ / ↓ で「BSチャンネル設定」を選び、決定ボタンを押す。

BSチャンネル設定			
BS 1	自動	切	デコーダー [↑↓] で選び
BS 3	自動	切	デコーダー [←→] で設定して
BS 5	自動	切	デコーダー [決定] を押して
BS 7	自動	切	デコーダー ください
BS 9	自動	切	デコーダー
BS 11	自動	切	デコーダー 止めたいときは
BS 13	自動	切	デコーダー [メニュー] を押し
BS 15	自動	切	デコーダー てください

# 受信状態を微調整する

通常、テレビ放送は自動的に微調整されて、きれいな画像をお楽しみいただけます。それでもなお映りが悪く見づらいときは、手動で微調整してください。

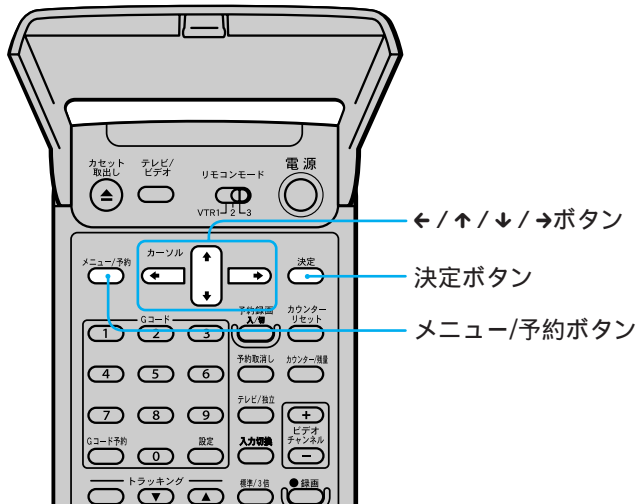

4

↑/↓で「微調整」を選び、←/→で画面を見ながら微調整する。

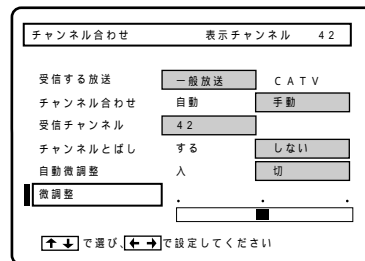

5

終わったら決定ボタンを押す。メニューが消えます。

1

画像の見づらいチャンネルを見ているときに、メニュー/予約ボタンを押す。

2

↑/↓で「チャンネル合わせ」を選び、決定ボタンを押す。

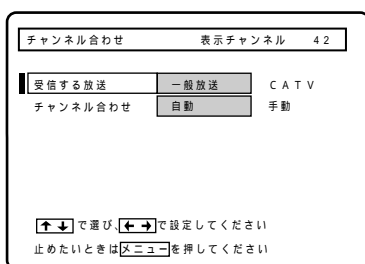

3

↑/↓で「チャンネル合わせ」を選び、←/→で「手動」にする。

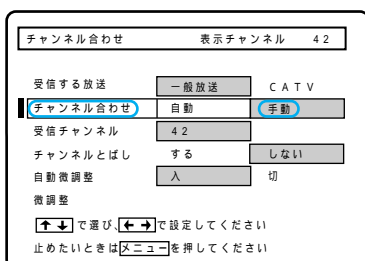

# 使えるテープと再生・録画方式について

8ミリデッキはハイエイト方式です。ハイエイト方式は、スタンダード8ミリ方式をさらに高画質・高解像度にした方式です。

VHSデッキはVHS方式です。VHSテープもS-VHSテープも使えますが、S-VHS方式で録画することはできません。

## 再生について

8ミリデッキでは、録画済みテープの記録方式(ハイエイト・スタンダード8ミリ)と録画時間モード(SP・LP)を自動判別して再生します。

VHSデッキでは、録画済みテープの録画時間モード(標準・3倍)を自動判別して再生します。S-VHS方式で録画したテープも再生できますが、S-VHS本来の解像度は得られません(簡易再生)。

### ご注意

- 日本と違うカラーテレビ方式の外国製ビデオソフトは再生できません。
- ハイエイト方式で録画したテープはスタンダード8ミリ方式ビデオデッキで再生できません。
- S-VHS方式で録画したテープをスローやコマ送りなど変速再生すると画像が乱れることがあります。

## 録画について

8ミリデッキでは、テープの種類(ハイエイト・スタンダード8ミリ)を自動判別して録画します。



- 録画内容を消したくないときはカセットの背にあるつまみをずらして赤にします。再び録画するときは、つまみを戻してください。

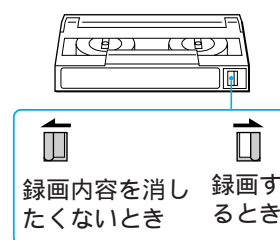

### ご注意

- ハイエイトテープに、スタンダード8ミリ方式で録画することはできません。

VHSデッキでは、VHSテープもS-VHSテープもVHS方式で録画されます。



- 録画内容を消したくないときはツメを折って取りまします。再び録画するときは、セロハンテープでふさいでください。

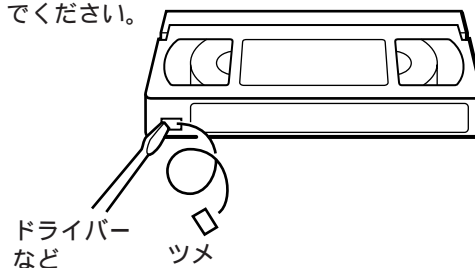

# 故障かな？と思ったら

修理に出す前に、もう1度点検してください。それでも正常に動作しないときは、お買い上げ店またはソニーサービス窓口、お客様ご相談センターにお問い合わせください。

## 電源

電源が入っているのに操作できない。

- 結露が起きている。電源を入れたまま、本体表示窓のⓂが消えるまで(約1時間)待つ。
- 電源を切り、電源プラグをコンセントからはずす。約1分後、もう1度コンセントに電源プラグを差し込み、電源を入れる。

電源が入らない。

- 電源プラグをコンセントに差し込む。

## カセット

カセットが入らない。

- テープの見える面を上にして入れる。
- 他のカセットが入っている。取出し▲ボタンを押して取り出す。
- 結露が起きている。電源を入れたまま、本体表示窓のⓂが消えるまで(約1時間)待つ。

カセットを入れると出てくる。

- 結露が起きている。電源を入れたまま、本体表示窓のⓂが消えるまで(約1時間)待つ。(8ミリのみ)

## 画像

ビデオの画像が映らない。

- テレビ側の入力切替を「ビデオ」に切り換える。または、テレビを「1チャンネル」か「2チャンネル」(放送の無いほう)にする。
- メニューが出ている。メニューボタンを押して消す。
- テープに何も記録されていない。

8ミリまたはVHSどちらか一方の映像しか映らない。

- 出力1切替スイッチを「ノーマル」にする。(29ページ)
- テレビを出力2端子につなぐ。

マルチ画面が映らない。

- 出力1切替スイッチを「ノーマル」にする。(25ページ)

二画面/マルチ画面のとき画像の一部にゆがみや色ズレが生じる。

- テレビの明るさなどを調節して明るさを下げる。

再生した画像がチラつく、汚ない。

- トラッキングがずれている(VHSのみ)。トラッキング▼/▲ボタンで調整する。(20ページ)
- ビデオヘッドが汚れている。別売りの乾式クリーニングカセットでヘッドをクリーニングする。(63ページ)
- テープに傷がある。

ビデオで受信しているテレビ放送が映らない。

- アンテナやテレビを正しくつなぐ。
- メニューの「チャンネル合わせ」でチャンネルを合わせる。(44ページ)
- 外部からの入力になっている(本体表示窓に「L1」または「L2」が出ている)。チャンネル+/-ボタンを押して、テレビ放送にする。

ビデオで受信しているテレビ放送の画像が汚い。

- 電波が弱い。別売りアンテナブースターで電波を増幅する。
- アンテナの向きを調節する。
- 画像を微調整する。(59ページ)
- 本機とテレビを離して設置する。
- 本機から離してアンテナ線をたばねる。

BSが映らない。

- BSアンテナやBSコンバーターを正しくつなぐ。
- BSアンテナの向きを調節する。
- BSアンテナのゴミや雪を取り除く。
- メニューの「BSチャンネル設定」で、受信するチャンネルを「自動」にする。(58ページ)
- コンバーター用電源スイッチを「入」にする。(39ページ)

WOWOWが映らない。

- 受信契約をして、BSデコーダーを正しくつなぐ。
- BSデコーダーの電源を入れる。
- メニューの「BSチャンネル設定」で、受信するチャンネルを「自動」または「デコーダー」にする。(58ページ)

# 故障かな？と思ったら(つづき)

テレビのチャンネルを変えられない。

- テレビ側の入力切換を「テレビ」に切り換える。または、本機のテレビ/ビデオボタンを押して、本体表示窓の「ビデオ」を消す。

外部入力「L1」、「L2」の画像が映らない。

- チャンネル+ / - ボタンを押して、入力1端子につないでいるときは、「L1」に、入力2端子につないでいるときは、「L2」にする。
- 入力1のS映像端子を使ってつないだ場合は、メニューの「各種設定1」の「映像入力1」を「S映像」にする。S映像端子を使っていなければ「映像」にする。(21ページ)

## 音声

2つの音が混ざって聞こえる。

- 音声切換ボタンを押す。

ステレオ放送を録画したテープがモノラルで聞こえる。

- モノラル音声を選ばれている。音声切換ボタンを押す。
- モノラルビデオで録画したテープは、常にモノラル音声になる。
- 映像・音声入力端子付きテレビのときは、映像・音声コードもつなく。
- メニューの「各種設定1」で「自動ステレオ受信」を「入」にして録画する。(21ページ)
- 電波が弱いためモノラルで録画されていた。アンテナの向きを調節するか、別売りのアンテナブースターで電波を増幅する。

再生時に音声が途切れる。

- テープに傷がある。

音声切換ができない。

- メニューの「各種設定2」でVHS音声ミックスが「入」になっている。(22ページ)

## 録画・予約

ダビングボタンを押すと、カセットが出てくる。

- カセットが録画できない状態になっている。ダビングしたいときは録画できる状態にする。(26、60ページ)

- 市販のビデオソフト/レンタルテープはダビングできません。

録画ボタンまたは予約録画(入/切)ボタンを押すと、カセットが出てくる。

- カセットが録画できない状態になっている。録画したいときは録画できる状態にする。(26、60ページ)

裏番組録画中、テレビでチャンネルを変えられない。また、テレビの映りが悪いか映らない。

- テレビ側の入力切換を「テレビ」に切り換える。または、本機のテレビ/ビデオボタンを押して、本体表示窓の「ビデオ」を消す。

予約したのに録画されていない。

- 予約待ち中に1時間以上の停電があり、時計が止まったため。時計を合わせ直す。(42ページ)

予約した内容が途中で切れている。

- 予約待機(予約録画待ち)中に停電が起きて、1時間以上回復しなかったため。1時間以内に回復すれば、回復時から終了時刻まで録画される。時計を合わせ直す。(42ページ)
- 予約が重なっていた。(19ページ)

予約した内容が途中から始まっている。

- 予約待ち中に停電があり、回復時から録画が行われたため。
- プロ野球中継など前の番組が延長されたため。

## Gコード

Gコードを入力すると警告音が鳴る。

- 時計の時刻が間違っていて設定されている。正しい時刻を設定する。(42ページ)
- 間違った地域番号が設定されている。正しい地域番号を設定をする。(45ページ)
- 間違ったGコードが入力されている。正しいGコードを入力する。

予約内容が違う。

- 間違ったGコードが入力されている。正しいGコードを入力する。
- 間違った地域番号が設定されている。正しい地域番号を設定する。

# ヘッドのお手入れ

## - きれいな画像にするために

- ケーブルテレビ(CATV放送)は、Gコードで録画を予約できないことがある。通常の録画予約をする。
- 時計の日付がずれている。時計の日付、時刻を正しく合わせる。(42ページ)

### 表示

- メニューや画面表示が画面に出ない。
  - テレビ側の入力切換を「ビデオ」に切り換える。または、テレビを「1チャンネル」か「2チャンネル」(放送の無いほう)にする。
  - テレビの入力端子に本機の出力2端子をつなぐ。
  - 出力1切換スイッチを「ノーマル」にする。

- テープカウンターが動かない。
  - 録画されていない部分は動かない。

- 本体表示窓に「- : - -」が点灯している。
  - 日付と時計を合わせる。
  - 1時間以上の停電で時計が止まっている。時計を合わせ直す。(42ページ)

### リモコン

- リモコンが動かない。
  - 電池が消耗している。
  - 電池が入っていない。
  - 本体の電源を入れる。
  - リモコンを本体に向けて操作する。
  - 本体とリモコンのリモコンモードを合わせる。(41ページ)

- 本機のリモコンで操作したら、本機と他のソニー製ビデオが同時に動いてしまった。
  - 本機と他機のリモコンモードが同じになっている。本体とリモコンのリモコンモードを変える。

- テレビを操作できない。
  - リモコン信号をお手持ちのテレビに合わせる。(55ページ)
  - テレビのリモコンを使う。

約20時間使ったら、別売りの乾式クリーニングカセットV8-25CLH(8ミリ用)とT-25CL(VHS用)で、ヘッドをクリーニングしてください。クリーニングカセットは、お買い上げ店やお近くのソニーショップでお求めください。次のような症状が出たら、すぐにヘッドをクリーニングしてください。ヘッドが汚れています。

- 画像がザラついたり、不鮮明になる。
- 画像が出なかったり、灰色の画面になる。

### ご注意

- クリーニングしても正常な画像に戻らないときは、くり返しヘッドをクリーニングします。ただし、5回以上くり返さないでください。それでも正常にならないときは、ヘッドの摩耗が考えられます。ヘッド交換が必要なため、お買い上げ店またはお近くのソニーのサービス窓口にご相談ください。
- 湿式のクリーニングカセットは使わないでください。故障の原因になることがあります。
- 本機は8ミリデッキのヘッドが汚れると画面に「ヘッドクリーニング中です」と表示が出ます。その後、本体内部で約30秒間、自動的にヘッドクリーニングが行われます。

# 保証書とアフターサービス

本機は日本国内専用です。電源電圧や放送規格の異なる海外ではお使いになれません。

## 保証書

- この製品には保証書が添付されていますので、お買い上げの際お受け取りください。
- 所定事項の記入および記載内容をお確かめのうえ、大切に保存してください。
- 保証期間は、お買い上げ日より1年間です。

## アフターサービス

調子が悪いときはまずチェックを「故障かな?と思ったら」の項を参考にして、故障かどうかを点検してください。

それでも具合の悪いときはサービスへ

お買い上げ店、または添付の「サービス窓口・ご相談窓口のご案内」にあるお近くのソニーサービス窓口にご相談ください。

保証期間中の修理は

保証書の記載内容に基づいて修理させていただきます。

詳しくは保証書をご覧ください。

保証期間経過後の修理は

修理によって機能が維持できる場合は、ご要望により有料修理させていただきます。

部品の保有期間について

当社はビデオデッキの補修用性能部品(製品の機能を維持するために必要な部品)を製造打ち切り後最低8年間保存しています。この部品保有期間を修理可能期間とさせていただきます。保有期間が経過した後も、故障箇所によっては修理可能な場合がありますので、お買い上げ店、サービス窓口にご相談ください。

ご相談になるときは、次のことをお知らせください。

型名: WV-BW2

故障の状態: できるだけ詳しく

お買い上げ年月日:

お買い上げ店

TEL

お近くのサービスステーション

TEL



# 主な仕様

## システム

録画方式	回転2ヘッドヘリカルスキャンFM方式
ハイファイ録音方式	回転2ヘッドハイファイステレオ方式(VHS従来音声トラックはモノラル録音)
映像信号	NTSCカラー、EIA標準方式
テープ速度	8ミリ: 14.3 mm/秒(SP)、7.2 mm/秒(LP) VHS: 33.4 mm/秒(標準)、11.1 mm/秒(3倍)
使用可能テープ	8ミリ: ハイエイト方式、スタンダード8ミリ方式のビデオカセットテープ VHS: VHS方式のビデオカセットテープ
最大録画時間	8ミリ(E6-180使用時): 3時間(SP)、6時間(LP) VHS(T-180使用時): 3時間(標準)、9時間(3倍)
早送り・巻戻し時間	8ミリ: 約2分15秒(E6-120使用時) VHS: 約3分(T-120使用時)
高速巻戻し時間(8ミリのみ)	約1分(E6-120使用時)
受信チャンネル	VHF: 1~12チャンネル UHF: 13~62チャンネル CATV: C13~C35チャンネル BS: 1、3、5、7、9、11、13、15チャンネル

## 入・出力端子

アンテナ入出力	VHF/UHF1軸、75 F型コネクター BS IF: 75 F型コネクター (コンバーター用電源出力DC 15V最大4W) 芯線側+、入/切スイッチ付き(本体電源スイッチと非連動)
映像入力	入力1/入力2/デコーダー入力の3系統、ピンジャック、1 Vp-p(75 不平衡)
映像出力	出力1/出力2の2系統、ピンジャック、1 Vp-p(75 不平衡)

S映像入力	入力1/入力2の2系統、4ピンミニDIN、1 Vp-p(75 不平衡) 色信号: 0.286 Vp-p(75 不平衡)
S映像出力	出力1/出力2の2系統、4ピンミニDIN、1 Vp-p(75 不平衡) 色信号: 0.286 Vp-p(75 不平衡)
音声入力	入力1/入力2/デコーダー入力の3系統、ピンジャック(左、右) 入力レベル: 327 mVrms(入力インピーダンス: 47 k 以上)
音声出力	出力1/出力2の2系統、ピンジャック(左、右) 出力レベル: 327 mVrms(出力インピーダンス: 10 k 以下)
検波入力	ピンジャック、75、0.67Vp-p
検波出力	ピンジャック、75、0.67Vp-p
ビットストリーム入力	ピンジャック、75、0.5Vp-p
ビットストリーム出力	ピンジャック、75、0.5Vp-p
AFC入力	ピンジャック、75

## 電源部・その他

電源部	AC100 V、50/60 Hz
消費電力	43 W(コンバーター用電源「切」時)、8 W(電源「切」時)
補助電源コンセント	連動/非連動(最大200 W)
時計方式	クォーツクロック、12時間デジタル表示
停電補償時間	1回 約1時間以内
許容動作温度	5 ~ 40
許容保存温度	-20 ~ 60
最大外形寸法	幅 430×高さ 119×奥行き 386 mm(最大突起含む)
本体質量	約 7.7 kg
付属リモコン	RMT-BW2 電源: DC 3 V(単3形乾電池2個)
付属品	33ページ参照

本機の仕様および外観は、改良のため予告なく変更することがありますが、ご了承ください。

# 各部のなまえ

各部の説明は( )内のページをご覧ください。

## 本体

### 前面

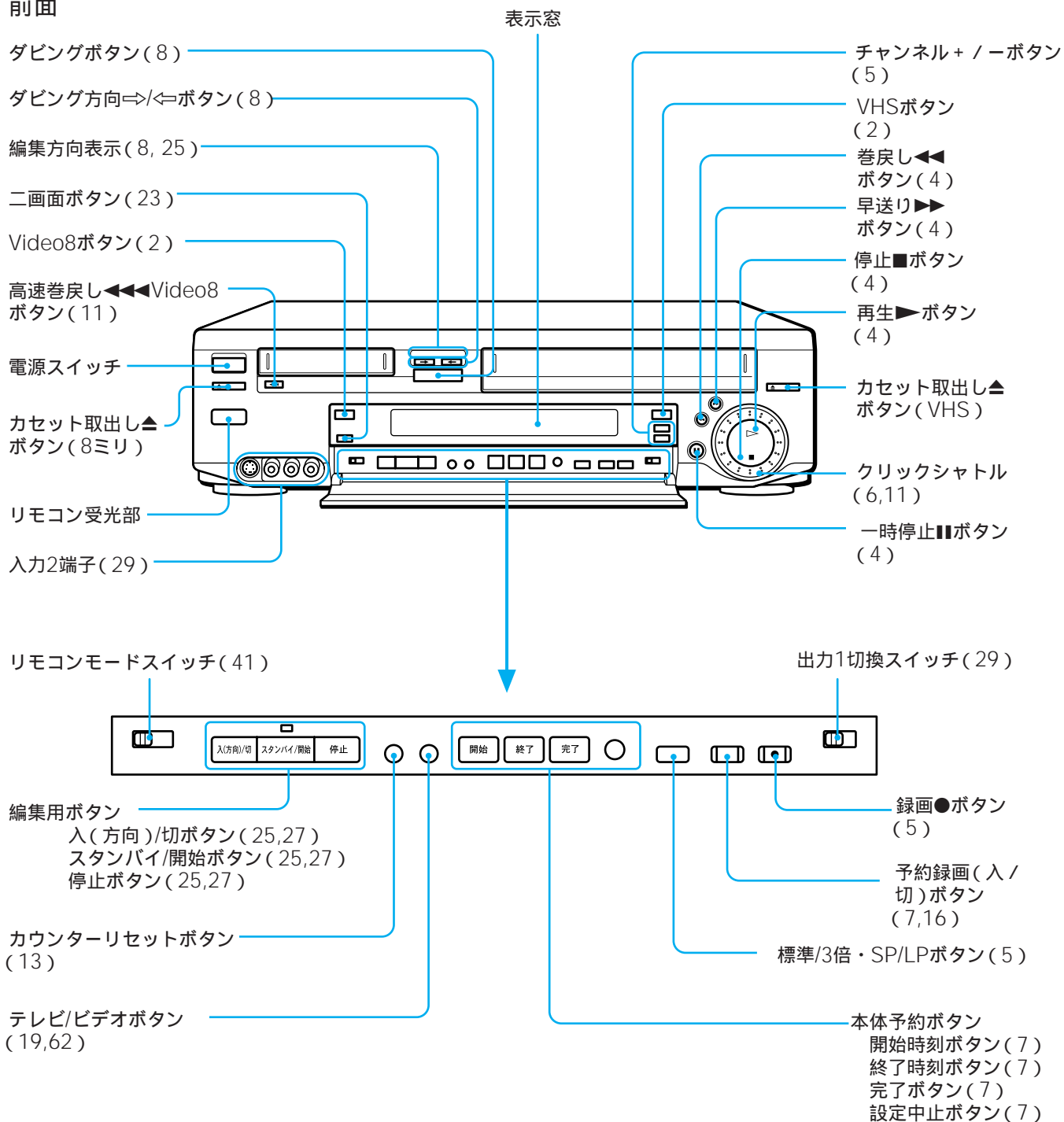

## 後面

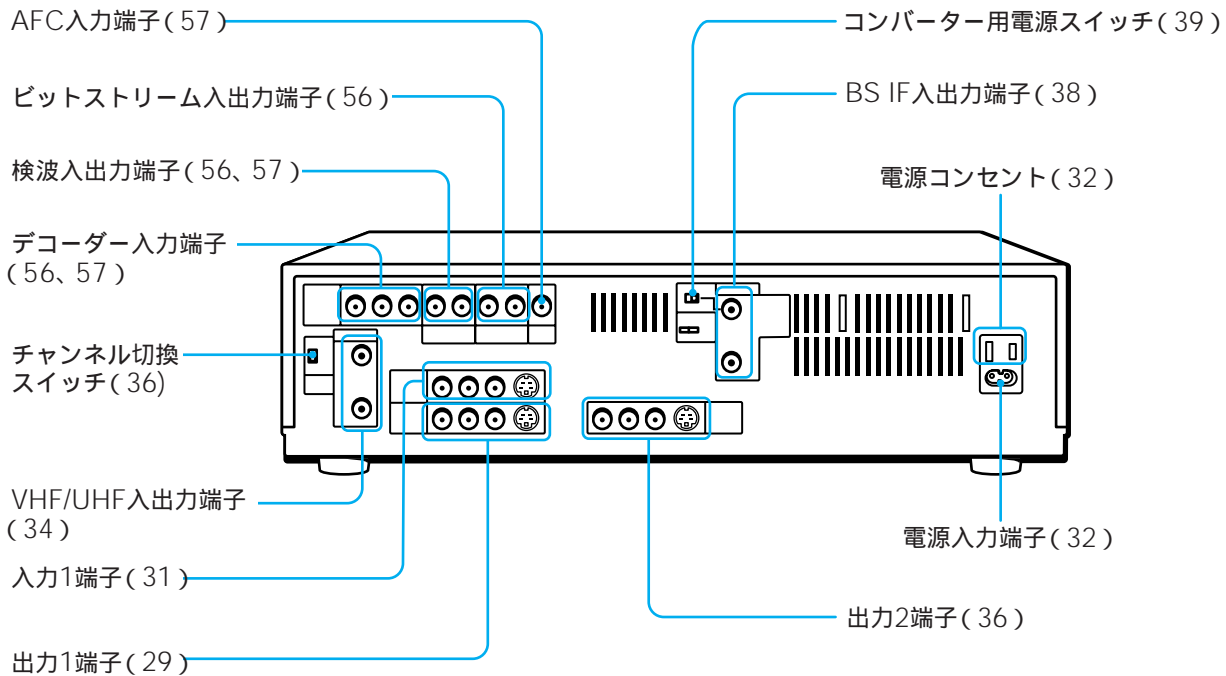

## 本体表示窓

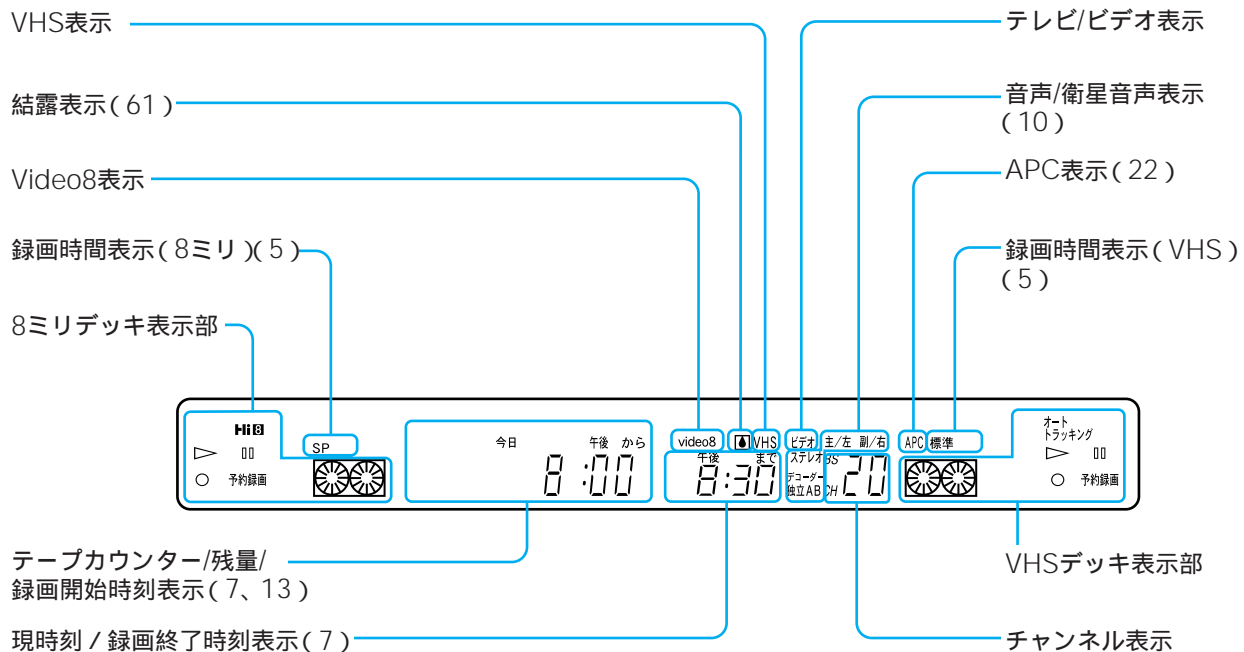

その他

次のページにつづく

# 各部のなまえ(つづき)

## リモコン

リモコンのボタンは本体の同じ名前のボタンと同じ働きをします。

### オモテ面

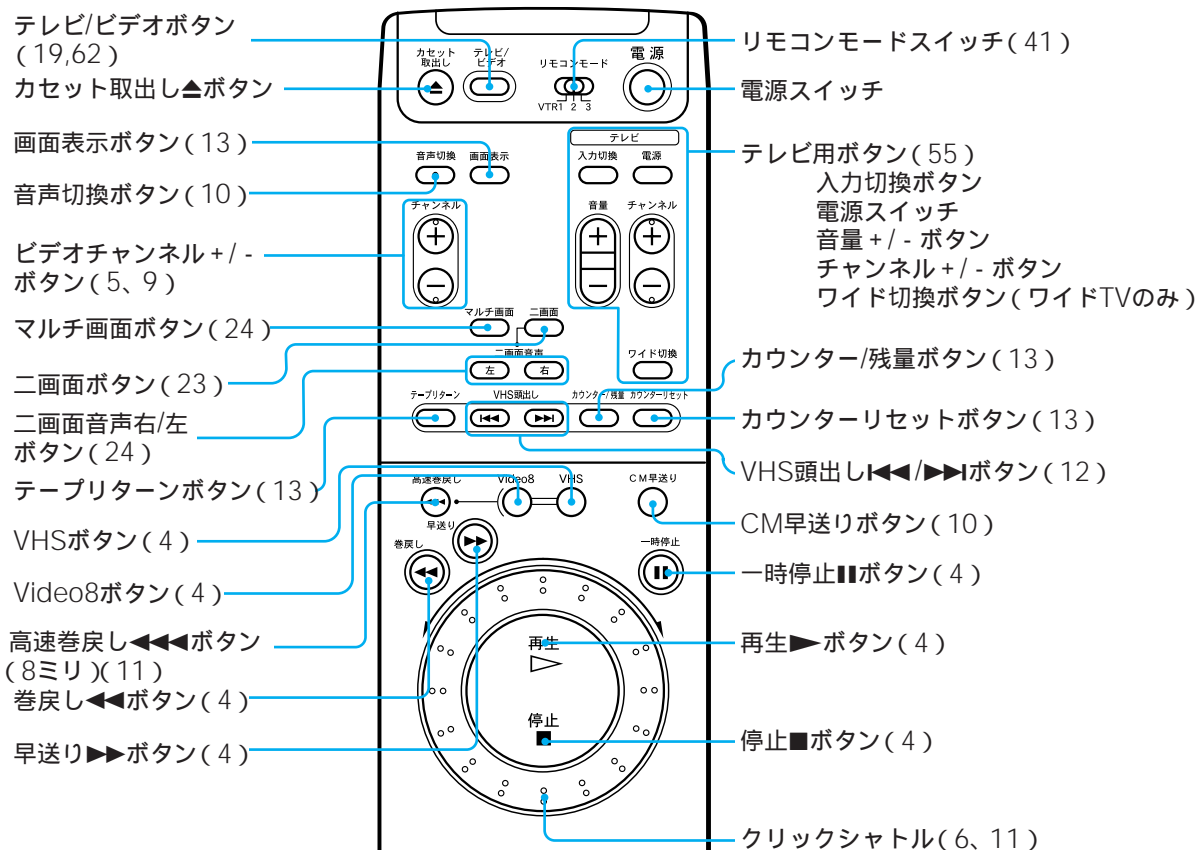

ふたを開けた時

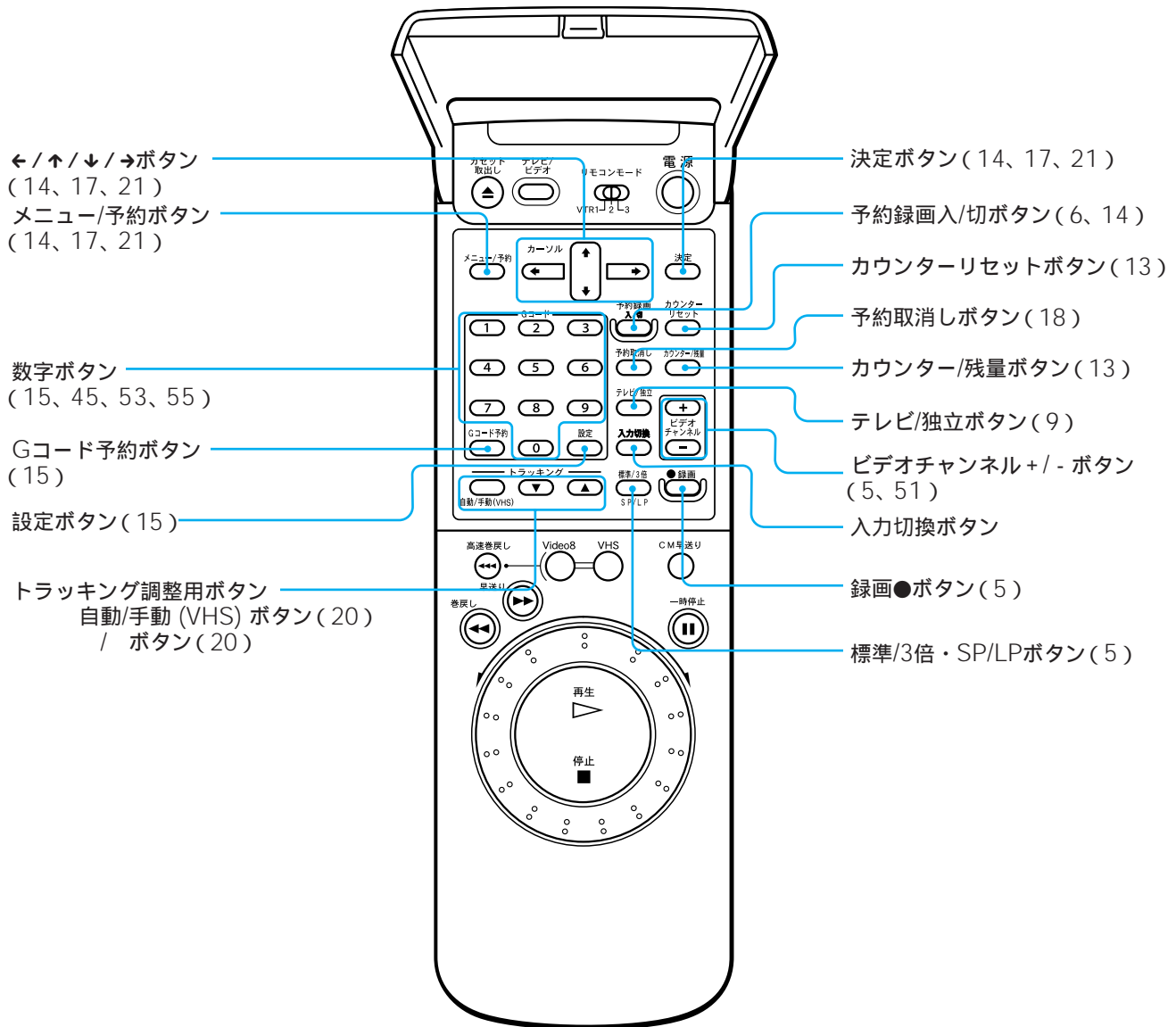

その他

## 五十音順

### ア行

#### お知らせガイド

操作を間違えたときなどに、画面に表示される説明です。

### カ行

#### ガイドチャンネル

ジェムスター社が各放送局に割り当てている識別番号です。

#### 結露☒(61ページ)

暖房を入れて室温が急に上がったときなどに、本機のヘッドやテープに水滴が付くことです。テープがヘッドに貼り付いて故障の原因になります。電源を入れたまま表示窓の☒が消えるまで約1時間待ってください。

#### 検波

放送衛星から送られてくるFM電波を復調することです。

### サ行

#### 受信チャンネル

ビデオが放送局を受信したときのチャンネルです。新聞や雑誌のテレビ欄に掲載されている各放送局の番号のこと。

### タ行

#### トラッキング(20ページ)

テープに記録された信号をなぞって読みとるようによにすることです。ずれると再生時に画像がチラツいたり、雑音が入ったりします。

### ナ行

#### ノーマル音声

ハイファイでないVHSビデオで録画・再生するときやアフレコ機能のあるVHSビデオでアフレコするときに使われる音声です。

### ハ行

#### ハイファイ音声

ハイファイビデオ(本機など)で再生したときに聞こえる高品質なステレオ音声です。

#### ビットストリーム

放送衛星から送られてくる電波のデジタル信号(音声信号とデータ信号)のことです。データ信号は、文字放送や静止画放送、ファクシミリ放送などが開始したときに送られてくる予定です。

#### 表示チャンネル(51ページ)

ビデオが放送局を画面に表示するときのチャンネルです。通常は受信チャンネルと同じ番号ですが、メニューで変更することができます。

#### ヘッド(63ページ)

テープに信号を記録したり、テープから信号を読みとる部分です。美しい画像を楽しむために定期的にクリーニングしてください。

### ヤ行

#### 予約待機

予約をすると、表示窓に「予約録画」が出て電源が切れます。これが予約待機(予約録画待ち)の状態です。予約した時間になると自動的に録画が行われます。

## アルファベット順

### AFC(57ページ)

ハイビジョンの周波数を自動的に調整し、正確に保ちます。Automatic Frequency Contorol(オートマチック フリークエンシー コントロール)の略。

### APC(22ページ)

他機で録画したVHSテープやレンタルビデオを、テープやヘッドの状態を自動的に判断して、最適な画質で再生・録画します。メニューで「APC」を「切」にしない限り常にはたります。Adaptive Picture Control(アダプティブ ピクチャー コントロール)の略。

### BSコンバーター

放送衛星から送られてくる高周波数の電波を、BSチューナーで受信できるよう低周波数に変換する機器です。

### BSデコーダー

民間BS(WOWOWなど)のスクランブルのかかった電波を解読する機器です。

### CATV(52ページ)

契約者と放送局をケーブルで直接結んで番組を提供する有線放送のことです。通常のテレビ番組やBS放送に加え、スポーツや映画の専門チャンネル、地域情報番組や文字放送などを見ることができます。CAble TeleVision(ケーブル テレビジョン)の略。

### Gコード

一部の新聞や雑誌のテレビ欄で、各番組の末尾にのっている、番組を予約するための番号です。

# 索引

## 五十音順

### ア行

- 頭出し 12
- アンテナ切りかえ 21
- 一時停止■ 4
- 裏番組を見る 19
- 映像・音声コード 29、36
- オートプレイ 4、11
- おまかせダビング 8
- 音声切換 10
- 音声バランス 24

### カ行

- カウンター 13
- ガイドチャンネル 46
- 外部入力 29
- 各種設定 21
- 画面表示 13
- クリックシャトル 6、11
- クリーニングカセット 63
- 高速巻戻し 11
- コンセント 32

### サ行

- 再生 4
  - ×2再生 11
  - スロー再生 11
- 再生・録画方式 60
- 残量表示 13
- 時刻合わせ 42
- ジャストクロック 43
- 自動画面表示 21
- 自動ステレオ受信 21
- 手動チャンネル合わせ 51

- 受信チャンネル 51
- スローで見る 11
- 整合器 34、37

### タ行

- ダビング 8、25
- チャンネル合わせ 44
- チャンネル設定を変える 51
- チャンネルとばし 52
- 長時間録画 5
- ツインサウンド 24
- ツインピクチャー 23
- テープカウンター 13
- テープリターン 13
- 電源コンセント 32
- テープ残量切りかえ 22
- 時計合わせ 42
- トラッキング 20

### ナ行

- 二か国語放送 10
- 二画面 23
- 入力/出力端子 29、36

### ハ行

- 微調整 59
- 表示チャンネル 51
- 標準 5
- ヘッド 63
- 編集 27

### マ行

- マルチ画面 24
- 見る 4
- メニュー 21

### ヤ行

- 予約する 6、14、15
  - 確認 17
  - 変更 17
  - 取り消し 18
- 予約が重なったとき 19
- 予約した後に本機を使うとき 7

### ラ行

- リモコン 41
- リモコンモード 41
- 録画 5

## アルファベット順

- APC 22
- BSアンテナをつなぐ 38
- BSチャンネル設定 58
- BSデコーダー 56
- BSを見る 9
- CMをとばす 10
- Gコード 15、45、53
- 「L1」、「L2」 5
- VHS 60
- 3倍モード 5

ソニー株式会社 〒141 東京都品川区北品川6-7-35

お問い合わせはお客様ご相談センターへ

東京(03)5448-3311 名古屋(052)232-2611 大阪(06)539-5111

Gコードシステムは、ジェムスター社のライセンスに基づいて生産しています。