

ビデオカセット レコーダー

取扱説明書

お買い上げいただきありがとうございます。

 **警告** 電気製品は安全のための注意事項を守らないと、
火災や人身事故になることがあります。

この取扱説明書には、事故を防ぐための重要な注意事項と製品の
取り扱いかたを示しています。この取扱説明書と別冊の「安全の
ために」をよくお読みのうえ、製品を安全にお使いください。
お読みになったあとは、いつでも見られるところに必ず保管して
ください。

VHS Hi-Fi

VIDEO *plus+*

SLV-FX7

必ずお読みください

箱を開けたら

「設置と準備 (31ページ)」を行ってからビデオをお使いください。

大切な録画の場合は

必ず事前にためし録りをし、正常に録画・録音されていることを確認してください。

録画内容の補償はできません

本機やテープなどを使用中、万一これらの不具合により録画・録音されなかった場合の録画内容の補償については、ご容赦ください。

著作権について

あなたが本機で録画・録音したものは、個人として楽しむなどのほかは、著作権法上、権利者に無断では使用できません。また、電話予約機能を使ってテレビ放送などの音声を電話で聞く場合も、個人として楽しむなどのほかは、著作権法上、権利者に無断では使用できません。

主な特長

- 大きく見やすい本体表示
- APC機能 (13ページ)
- Gコード予約録画機能 (14ページ)
- 電話予約機能 (18ページ)
- 他社テレビ対応リモコン (54ページ)
- ジャストクロック機能 (40ページ)
- シャトルステーション (9ページ)

 は知っていると便利な情報のマークです。

箱を開けたら

「設置と準備 (31ページ)」を行ってください。



終わったら

ビデオをお楽しみください。

- 「見る」 4ページ
- 「録画する」 5ページ
- 「予約する」 6ページ

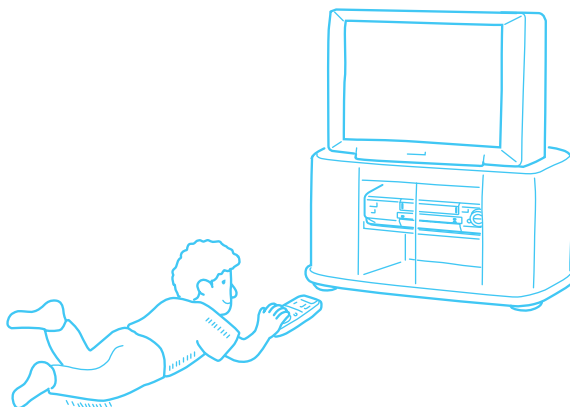

目次

基本

ここにだけ
読んでも
使えます

ビデオを見る	4
録画する	5
予約する	6

再生

音声を切り換える	8
CMを飛ばす	8
速さを変えて見る	9
画面表示やテープ残量を見る	10
番組を頭出しする	11
画像と音声を調整する(トラッキング).....	11
お買い上げ時の設定を変える(メニュー).....	12

予約

Gコードで予約する	14
予約を確認する・変更する・取り消す	15
時間を決めて録画をとめる (クイックタイマー).....	17

電話予約

こんなことができます	18
お出かけ前に	19
手順1：電話でビデオを呼び出す	20
手順2：予約する	22
予約を確認する・取り消す・延長する	25
ビデオを操作する・テレビを聞く	27

編集

ダビングする	28
好きな場面だけ編集する	30

設置と準備

設置と準備	31
設置と準備の進めかた	32
準備1：付属品を確かめる	33
準備2：リモコンを準備する	33
準備3：アンテナとテレビをつなぐ	34
準備4：電話回線につなぐ	37
準備5：チャンネルを合わせる	38
準備6：リモコンで時計を合わせる	39
準備7：Gコードを準備する	41
準備8：電話予約を準備する	47
チャンネル設定を変える (手動チャンネル合わせ).....	49
Gコード設定を変える	52
リモコンで各社のテレビを操作する	54
受信状態を微調整する	55

その他

使えるテープと再生・録画方式について	56
故障かな?と思ったら	57
ヘッドのお手入れ - きれいな画像にするために	60
保証書とアフターサービス	60
主な仕様	61
各部のなまえ	62
用語解説	66
クイックマニュアル	67
索引	裏表紙

ビデオを見る

- 1 テレビの電源を入れて、
テレビの入力を「ビデオ」
に切り換える。

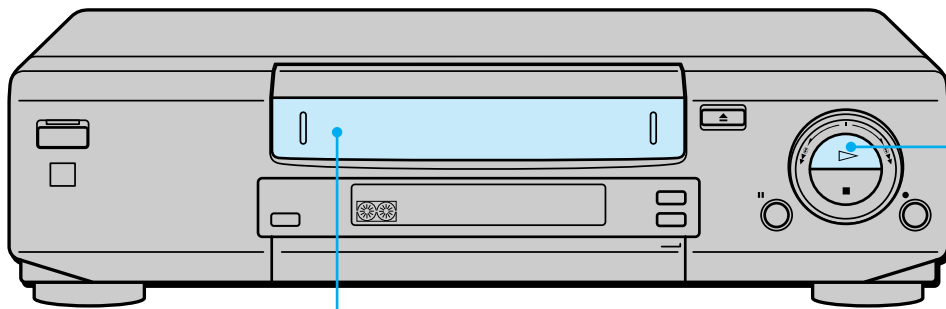

- 2 カセットを入れる。

電源が自動的に
入ります。

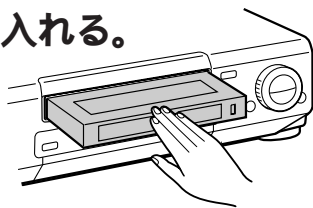

- 3 再生▶ボタンを押す。

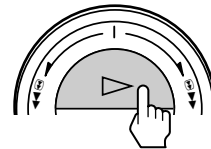

こんなときは

再生を止めるときに押す

再生を一時停止するときに押す
もう一度押すか5分以上たつと、
再生に戻ります。

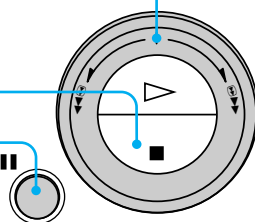

巻き戻すときは
停止中に左いっぱいまで回して
離す。
見ながら巻き戻すときは、再生
中に左いっぱいまで回す。

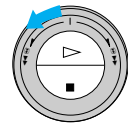

早送りするときは
停止中に右いっぱいまで回して
離す。
見ながら早送りするときは、再
生中に右いっぱいまで回す。

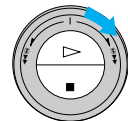

⚠注意

小さなお子様がカセット挿入口に手を入れないようご注意ください。けがをすることがあります。



- ツメの折れたカセットを入れると自動的に再生が始まります。

ご注意

- カセット挿入口にVHSカセット以外のものを入れないでください。故障の原因になります。

録画する

1 テレビの電源を入れて、
テレビの入力を「ビデオ」
に切り換える。

2 カセットを
入れる。
電源が自動的に
入ります。

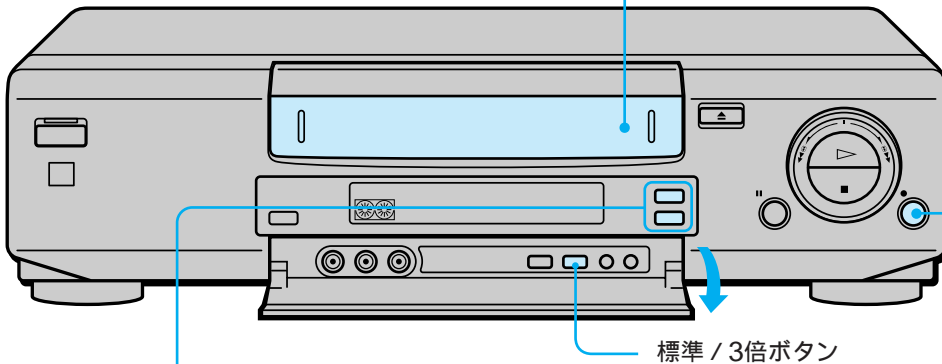
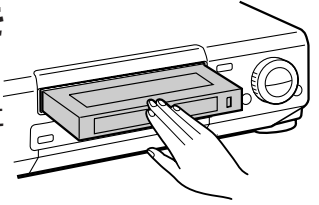

3 録画するチャンネルを選ぶ。

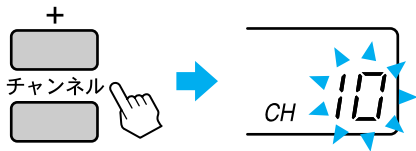

4 録画 ボタンを押す。
テレビの電源を切っても、正しく録画で
きます。



1本のカセットに長時間録画するとき
手順4の前に、標準/3倍ボタンを押して表示窓に「3
倍」を出します。「標準」より3倍長く録画できま
す。画質は「標準」の方が優れています。

裏番組を見るとき

テレビの入力を「テレビ」に切り換えて、チャン
ネルを選びます。録画に影響はありません。

ご注意

- 録画一時停止が5分以上続くと自動的に停止します。



- 録画を止めたいときは、停止■ボタンを押します。
- 入力1端子につないだ機器からの画像を録画するときは、チャンネル+/- ボタンで「L1」を選びます。入力2端子につないだ場合は「L2」を選びます。

予約する

1 テレビの電源を入れて、
テレビの入力を「ビデオ」
に切り換える。

2 カセットを
入れる。
電源が自動的に
入ります。

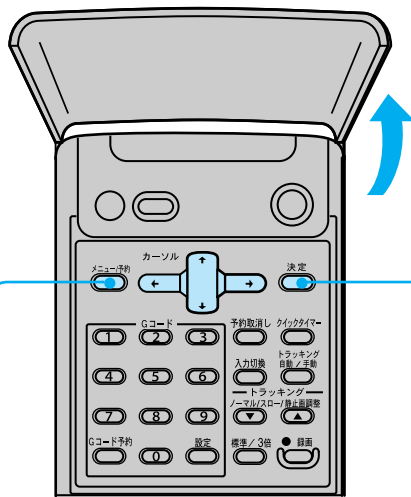
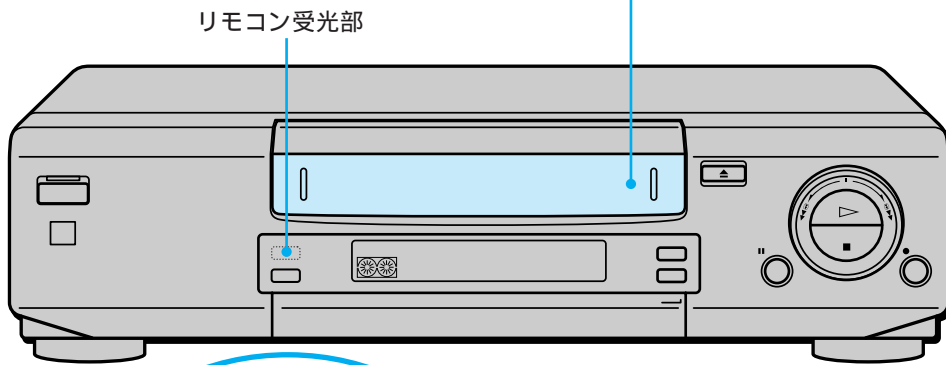
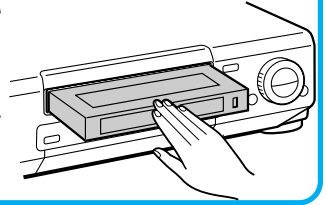

3 メニュー/予約ボタンを押す。
メニューが出ます。

メニュー/予約

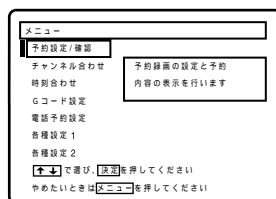
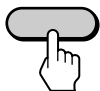

4 ↑/↓で「予約設定/確認」を
選び、決定ボタンを押す。

決定

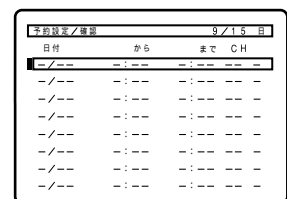

予約した後に本機を使うとき

電源スイッチを押して、予約表示を消します。
使い終わったあとは、予約用のテープを入れて、
予約開始時刻になる前に、電源を切り予約表示を
点灯させてください。



- 予約設定を途中でやめるときはメニュー / 予約ボタンを押してください。
- 予約録画を実行中にやめるときは、停止■ボタンを押してください。
- 毎日または毎週同じ番組を予約するときは、日付を設定するときに、↓ボタンを押して合わせます。次のように変わります。
 今日(9/15) → 毎日 → 毎週月～土 → 毎週月～金
 1か月先の日(10/14) ← 毎週日 ← …… ← 毎週土
- 次の日にまたがる番組は、開始する日付はそのまままで終了時刻を合わせます。

5

リモコンのカーソルボタンを使って予約する。

1か月先までの番組を8つ予約できます。

下の表示は17日(火)の午後7:30から午後8:55まで、12チャンネルを予約するときの例です。

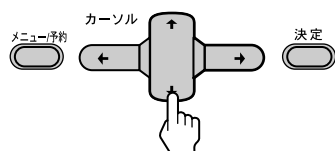

予約設定 / 確認		9 / 15 日	
日付	から	まで	CH
9 / 17 火	午後 7 : 30	午後 8 : 55	12 3倍

① ② ③

長時間録画のときは
「3倍」に

- ↑ / ↓ で予約を入れる行を選び、→ を押す。
- ↑ / ↓ で予約したい日付にして、→ を押す。
- 同様に各項目の内容を決める。
- 決定ボタンを押す。
- 電源を切る。予約表示が点灯して予約待機(予約録画待ち)になります。

- 間違えた場合は、← を押すと前の項目に戻れます。
- 続けて予約するとき、手順①～③を繰り返します。

音声を切り換える

二か国語放送を録画したテープを再生すると、主音声と副音声と同時に聞こえます。聞きたい音声に切り換えてください。ステレオ放送を録画したテープは、自動的にステレオで聞こえます。

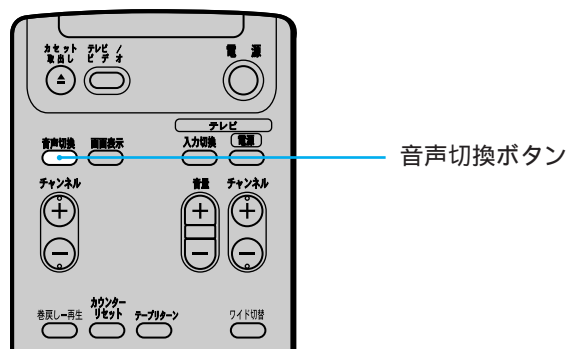

音声切換ボタンを押す。

ボタンを押すたびに、聞こえる音声切り換わります。



画面に出る表示	再生時に聞こえる音声	
	二か国語放送	ステレオ放送
ステレオ*	主音声と副音声の混合	ステレオ
主/左*	主音声	左チャンネル
副/右*	副音声	右チャンネル
表示なし	主音声	モノラル

* 本体表示窓にステレオ/二重音声表示が出る。

ご注意

- 音声切換ボタンは、次のとき働きません。
 - モノラルビデオで録画したテープを再生したとき (常にモノラル)
 - ステレオ放送を受信しているとき
 - メニューで「音声ミックス」を「入」にしたとき (12ページ)
- アンテナ線だけでテレビにつないだときは、テレビの音声は常にモノラルで聞こえます。

CMを飛ばす

30秒再生しながら早送りし、自動的にふつうの再生に戻ります。音声は出ません。

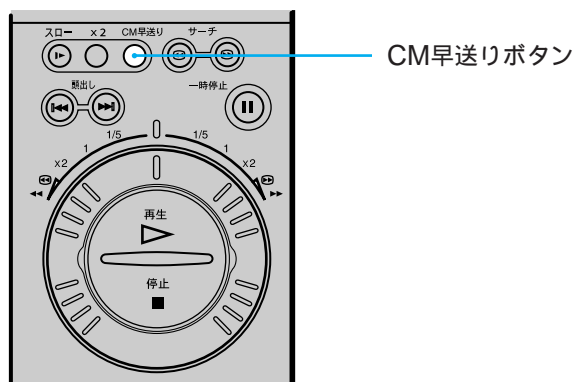

コマーシャルになったらCM早送りボタンを押す。

続けて押すと押すたびに30秒ずつ、最長2分間(4回押した分)まで再生しながら早送ります。



速さを変えて見る

速さを変えて見る

いろいろな速さで画像を見ながら、見たい場面を探ることができます。音声は出ません。本体でもできます。

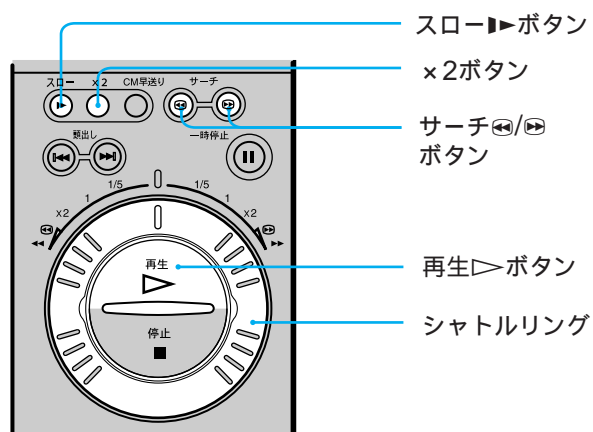

こうしたいときは	再生中にこうする
再生速度を変えながら見る*	シャトルリングを回す。 左に回すと巻き戻しの、右に回すと早送りの速度が変わる。 1/5 5分の1の速度 1 ふつうの再生速度 ×2 2倍の速度 ◀/▶ 最高速度
2倍速で見る	×2ボタンを押す。
スローで見る	スロー▶ボタンを押す。
早送りする*	サーチ▶ボタンを押す。
巻き戻しする*	サーチ◀ボタンを押す。

*再生一時停止中もできます。

普通の再生速度に戻したいときは

再生▶ボタンを押す。



- ・スローで見ているときに、5分以上たつと、自動的にふつうの再生になります。

早送り・巻き戻し中に見る

画像を見ずに早送りや巻き戻ししている途中で、画像を見ることができます。音声は出ません。

早送り中(巻き戻し中)に、シャトルリングを▶▶(◀◀)の位置まで回す。

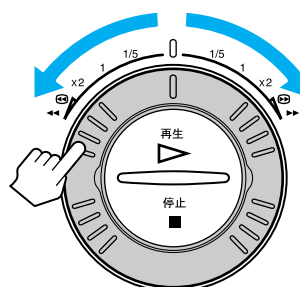

回している間、早送り(巻き戻し)の画像が見られます。



- ・本体のシャトルリングを左いっぱい回しながら再生ボタンを押すと、テープの頭まで巻き戻り、自動的に再生が始まります(オートプレイ)。また、停止中にリモコンの巻戻し-再生ボタンを押しても同じオートプレイを行います。

画面表示やテープ残量を見る

テープカウンターおよびテープ残量をテレビ画面でも見るができます。残量表示はテープの残りをを知る目安としてお使いください。

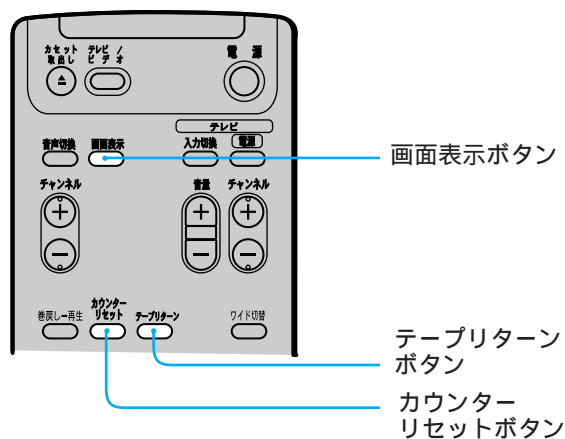

テープカウンターを「0:00:00」に戻すには

カウンターリセットボタンを押します。テープを入れ換えたときも「0:00:00」になります。

テープを「0:00:00」の位置に戻すには

テープリターンボタンを押します。テープカウンターが「0:00:00」になるまで早送り・巻戻しします。

ご注意

- 残量表示はVHS-Cカセットアダプターを使用した場合、正しく表示されません。



- 「再生」や「早送り」など操作時に自動的に出てくる走行表示を消したいときは、メニューの「各種設定1」で「自動画面表示」を「切」にしてください。(12ページ)

画面表示ボタンを押す。

テープカウンター、残量表示が出ます。もう1度押すと元に戻ります。

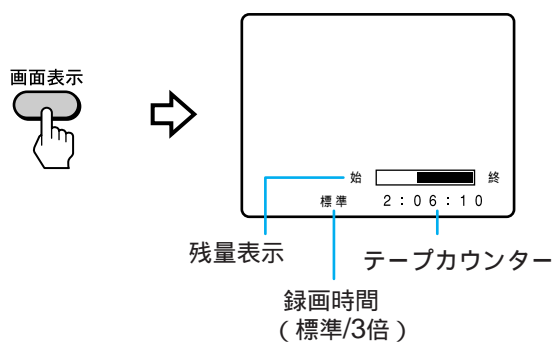

番組を頭出しする

いくつかの番組を1本のテープに録画したときは、各番組の頭出しができます。

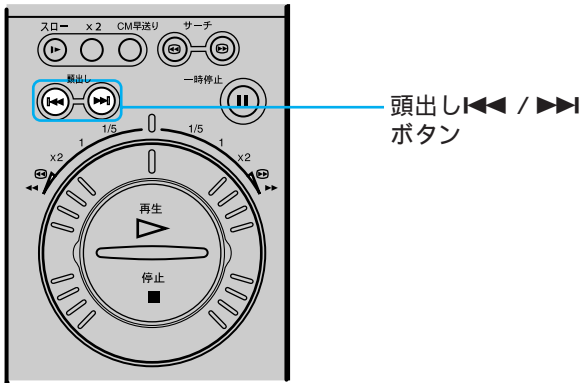

頭出し◀◀ / ▶▶ボタン

頭出し◀◀ / ▶▶ボタンを繰り返し押し、頭出ししたい数を出す。
▶▶で次の番組を、◀◀で前の番組を頭出しします。頭出しの数が「0」になるまで巻き戻しまたは早送りして再生します。

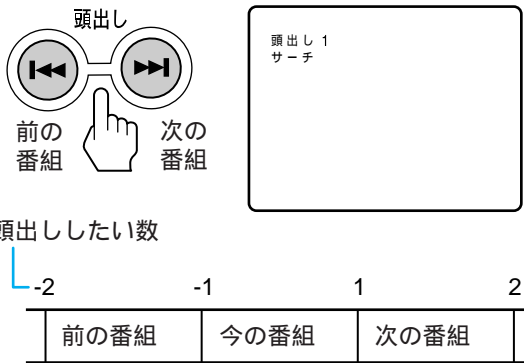

- 頭出し信号は次のときに自動的に付きます。
 - 録画ボタンを押したとき
 - 録画一時停止中にチャンネルを変えて再び録画を始めたとき
 - 予約録画が始まったとき
- 「頭出し」表示が画面に出ないときは、メニューの「各種設定1」で「自動画面表示」を「入」にしてください。(12ページ)

画像と音声を調整する(トラッキング)

再生画像が乱れたり雑音が出るときは、手でトラッキングを調整してください。通常はトラッキング自動調整が働いて、きれいな画像で見ることができます。

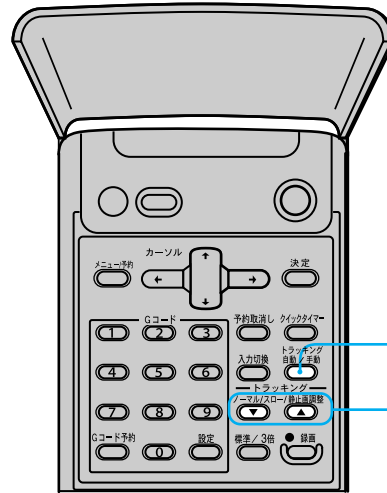

トラッキング自動/手動ボタン

トラッキング▼/▲ボタン

再生中にトラッキング▼/▲ボタンを押して調整する。

ノーマル/スロー/静止画調整

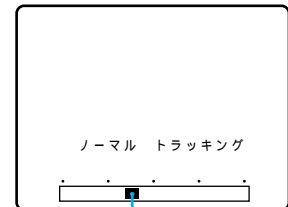
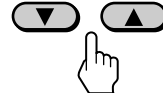

▼で左へ、▲で右へ動く

自動調整に戻すには

トラッキング自動/手動ボタンを押します。表示窓に「オートトラッキング」が出ます。

ご注意

- 他のビデオで録画したカセットや録画状態の悪いカセットでは、チラつきが十分に消えないことがあります。
- ハイファイ音声が入力されると、ノーマル音声に変わることがあります。
- スローのチラつきは、スロー再生中に調整してください。
- 再生一時停止中の縦ゆれは、トラッキング▼/▲ボタンを押して調整してください。

お買い上げ時の設定を変える(メニュー)

画面表示やアンテナ切り換えなどを、メニューの「各種設定1・2」画面で設定できます。通常は、お買い上げ時の設定で使えますが、編集時など必要に応じて設定を変えてください。

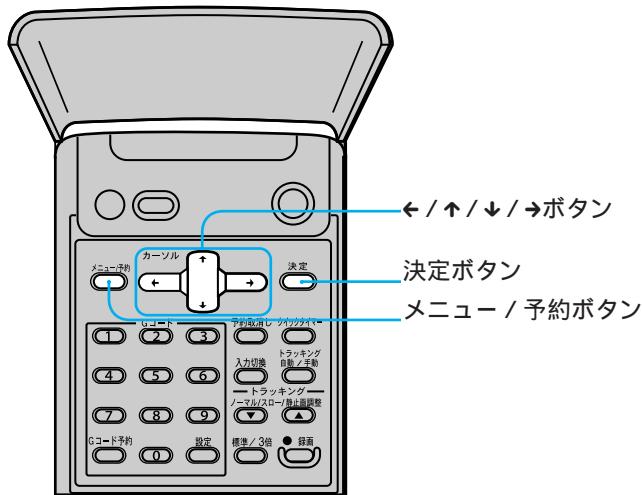

1 メニュー / 予約ボタンを押す。
メニューが出ます。

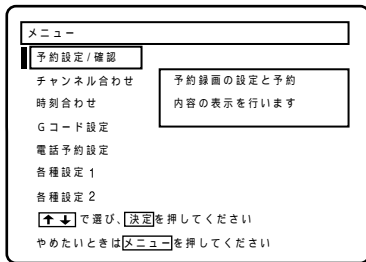

2 ↑/↓で「各種設定1」または「各種設定2」を選び、決定ボタンを押す。

例)「各種設定1」を選んだ場合

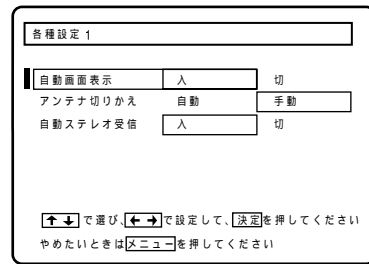

例)「各種設定2」を選んだ場合

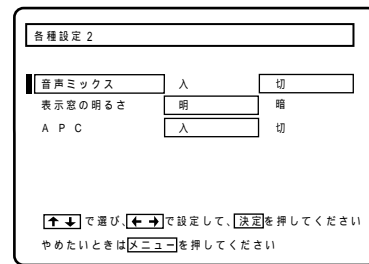

3 ↑/↓で項目を選び、←/→で設定する。

各項目の内容は次の表をご覧ください。

4 決定ボタンを押す。
メニューが消えます。



- 手順4でメニュー / 予約ボタンを押しても、設定が変わり、メニューが消えます。

各項目の内容

がお買い上げ時の設定です。

「各種設定1」

自動画面表示

- | | |
|---|--|
| 入 | 「再生」、「早送り再生」などの走行表示を確認したいとき。
走行表示が約3秒間出て消えます。 |
| 切 | 編集時、走行表示が他機で録画されないようにするとき。
お知らせガイドや走行表示は出ません。 |

アンテナ切りかえ

- | | |
|----|--|
| 自動 | アンテナ線だけでテレビとつないだとき。
テレビを、ビデオ用のチャンネル(1または2チャンネル)にするとビデオを見ることができます。 |
| 手動 | 映像・音声コードでテレビとつないだとき。
テレビの入力を「ビデオ」に切り換えると、ビデオを見ることができます。 |

自動ステレオ受信

- | | |
|---|--|
| 入 | 通常はこの位置にしてください。
ステレオ放送がステレオで聞けます。 |
| 切 | ステレオ放送の雑音が多く聞きづらいとき。
ただし音声はモノラルになります。 |

「各種設定2」

音声ミックス

- | | |
|---|--|
| 入 | アフレコしたテープを再生するとき。
元の音声(ハイファイ音声)とアフレコした音声(ノーマル音声)を同時に聞けます。
音声切換ボタンは働きません。 |
| 切 | 通常はこの位置にしてください。
音声切換ボタンで聞きたい音声を選べます。 |

表示窓の明るさ

- | | |
|---|---------------|
| 明 | 表示を見やすくしたいとき。 |
| 暗 | 表示が明るすぎるとき。 |

APC*

- | | |
|---|--|
| 入 | 通常はこの位置にしてください。テープとヘッドの状態を自動的に判断して最適な画質で再生・録画**します。レンタルビデオや市販のビデオなどもきれいに見ることができます。 |
| 切 | APCは働きません。 |

* Adaptive Picture Control(アダプティブ・ピクチャー・コントロール)の略です。

** 録画一時停止中に本体表示窓のAPC表示が点滅するときは、一時停止中に録画●ボタンを押してAPC表示を点灯させてから録画を始めてください。点滅した状態で録画を始めても、APCは働きません。

Gコードで予約する

新聞や雑誌のテレビ欄に掲載されているGコードを使うと、予約の日時とチャンネルを自動的に設定できます。通常の予約と合わせて8番組まで予約できます。「リモコンで時計を合わせる」(39ページ)と「Gコードを準備する」(41ページ)を行っておいってください。

例：掲載されていたGコードが「12345678」のとき。

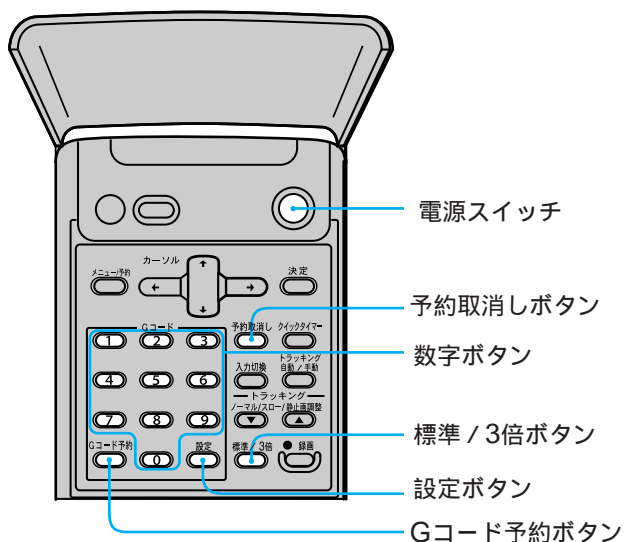

1 テレビの電源を入れて、テレビの入力を「ビデオ」に切り換える。

2 カセットを入れる。

3 リモコン表面のフタを開け、Gコード予約ボタンを押す。
Gコード画面が出ます。

Gコード予約

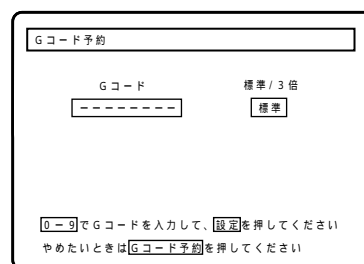

4 数字ボタンを押して、Gコードの番号を入れる。

間違えたときは、Gコード予約ボタンを押して入れ直します。

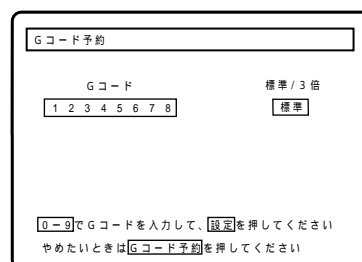
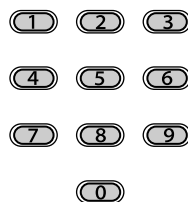

5 標準/3倍ボタンを押して、録画時間を選ぶ。

標準 / 3倍



予約を確認する ・変更する・取り消す

6

設定ボタンを押す。

予約した番組の放送される日時とチャンネル番号が出ます。

取り消したいときは、予約取消しボタンを押します。

続けて予約するときは、手順3から繰り返します。

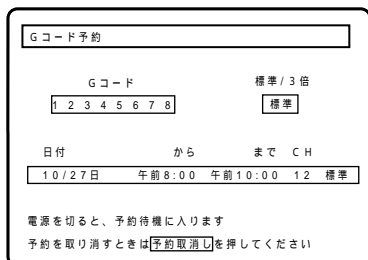

7

電源を切る。

本体の予約表示が点灯して予約待機(予約録画待ち)になります。



- Gコード予約設定を途中でやめるときは、Gコード予約ボタンを押してください。
- 間違ったGコードを入力すると、本体が「ピピピ」と鳴ります。手順4からやり直してください。

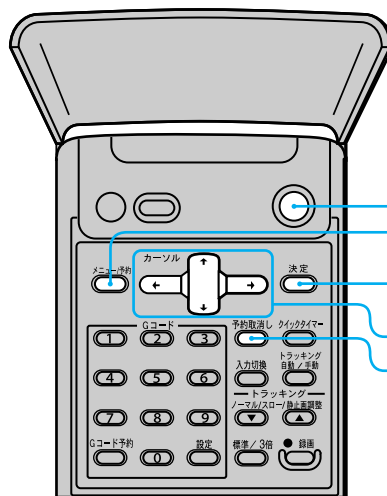

予約

予約を確認する

テレビ画面を使って予約を確認します。

1

テレビの電源を入れて、テレビの入力を「ビデオ」に切り換える。

2

電源を入れる。

予約待機(予約録画待ち)が解除されます。



3

メニュー / 予約ボタンを押す。

メニューが出ます。

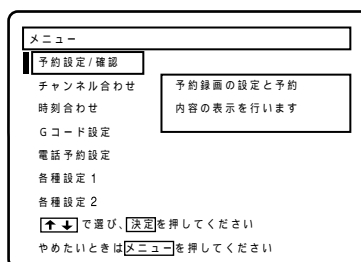

次のページにつづく

予約を確認する・変更する・取り消す(つづき)

- 4 ↑/↓で「予約設定/確認」を選び、決定ボタンを押す。
予約内容が確認できます。

予約設定/確認				9/15 日	
日付	から	まで	CH		
9/17 火	午後7:30	午後8:55	12	3倍	
-/--	-:--	-:--	--	--	--
-/--	-:--	-:--	--	--	--
-/--	-:--	-:--	--	--	--
-/--	-:--	-:--	--	--	--
-/--	-:--	-:--	--	--	--
-/--	-:--	-:--	--	--	--
-/--	-:--	-:--	--	--	--

- 5 決定ボタンを押す。

- 6 電源を切る。
予約待機(予約録画待ち)に戻ります。

- 4 ↑/↓で「予約設定/確認」を選び、決定ボタンを押す。
予約内容が出ます。

予約設定/確認				9/15 日	
日付	から	まで	CH		
9/17 火	午後7:30	午後8:55	12	3倍	
10/8 火	午前7:00	午前8:00	6	標準	
毎週 土	午前1:00	午前3:00	入力2	3倍	
-/--	-:--	-:--	--	--	--
-/--	-:--	-:--	--	--	--
-/--	-:--	-:--	--	--	--
-/--	-:--	-:--	--	--	--
-/--	-:--	-:--	--	--	--

- 5 ↑/↓で変更する予約内容を選ぶ。

予約設定/確認				9/15 日	
日付	から	まで	CH		
9/17 火	午後7:30	午後8:55	12	3倍	
10/8 火	午前7:00	午前8:00	6	標準	
毎週 土	午前1:00	午前3:00	入力2	3倍	
-/--	-:--	-:--	--	--	--
-/--	-:--	-:--	--	--	--
-/--	-:--	-:--	--	--	--
-/--	-:--	-:--	--	--	--
-/--	-:--	-:--	--	--	--

- 6 ←/→で変えたい項目を選び、↑/↓で変更する。
続けて別の予約を変更するときは手順5と6を行ってください。

予約設定/確認				9/15 日	
日付	から	まで	CH		
9/17 火	午後7:30	午後8:55	12	3倍	
10/8 火	午前7:00	午前8:00	6	標準	
毎週 土	午前1:00	午前4:00	入力2	3倍	
-/--	-:--	-:--	--	--	--
-/--	-:--	-:--	--	--	--
-/--	-:--	-:--	--	--	--
-/--	-:--	-:--	--	--	--
-/--	-:--	-:--	--	--	--

- 7 決定ボタンを押す。

- 8 電源を切る。
予約待機(予約録画待ち)に戻ります。

予約を変更する

テレビ画面を使って予約を変更します。

- 1 テレビの電源を入れて、テレビの入力を「ビデオ」に切り換える。
- 2 電源を入れる。
予約待機(予約録画待ち)が解除されます。
- 3 メニュー/予約ボタンを押す。
メニューが出ます。

時間を決めて録画をとめる(クイックタイマー)

予約を取り消す

テレビ画面を使って予約を取り消します。

- 1 テレビの電源を入れて、テレビの入力「ビデオ」に切り換える。
- 2 電源を入れる。
予約待機(予約録画待ち)が解除されます。
- 3 メニュー/予約ボタンを押す。
メニューが出ます。
- 4 ↑/↓で「予約設定/確認」を選び、決定ボタンを押す。
予約内容が出ます。
- 5 ↑/↓で取り消したい内容を選び、予約取消しボタンを押す。
予約が取り消されます。続けて別の予約を取り消すときは手順5を繰り返します。
- 6 決定ボタンを押す。

ご注意

- ・予約が重なったときは、 は録画しません。

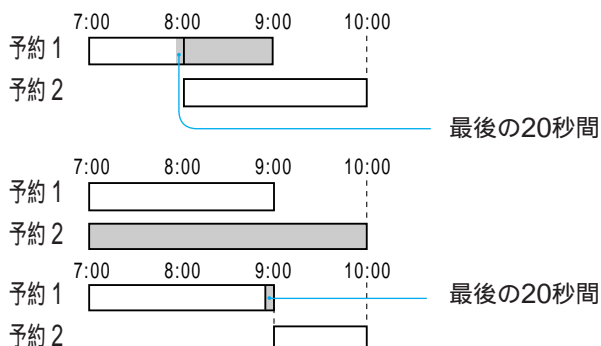

録画中に、急用で出かけることになったり眠くなったりしたときは、自動的に電源が切れる時間を決められます。

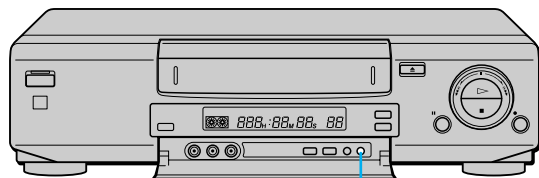

クイックタイマーボタン

録画中にクイックタイマーボタンを繰り返し押して、録画をとめる時間を選ぶ。

押すたびに「11:00」まで30分単位で変わります。「0:00」のまま約30秒たつと電源が切れます。指定した時間がたつと自動的に録画が止まり、電源が切れます。



クイック
タイマー

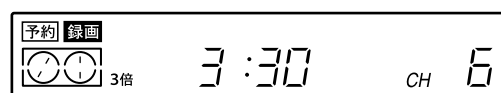

- ・途中で時間を変えるときは、クイックタイマーボタンを繰り返し押します。
- ・クイックタイマーボタンを押してから、録画を始めることもできます。
 - 1 クイックタイマーボタンを押す。
 - 2 チャンネル+/-ボタンを押して、チャンネルを選ぶ。
 - 3 クイックタイマーボタンを繰り返し押して、録画をとめる時間を選ぶ。
録画が始まります。
- ・クイックタイマーを途中で止めたいときは、停止ボタンを押します。



こんなことができます

電話予約を使うと、外出先から自宅に電話をかけてビデオを操作し、録画予約ができます。電話で予約した内容はビデオ本体で予約したものと同じように登録されます。ビデオ本体での予約と合わせて、8番組まで予約できます。また、外出先から予約の確認や取り消し、延長もできます。自宅の電話機が、留守番電話や留守番電話付きファックスでも操作できます。

電話予約の流れ

- 準備
- 電話回線につなぐ (37ページ)
 - 電話予約を準備する (47ページ)
 - ビデオの暗証番号の登録
 - 電話機の留守番機能のあり/なし
 - ビデオを呼び出すベル回数
 - 時刻指定予約またはGコード予約の切りかえ

- お出かけ前に
- ビデオの暗証番号を入れるタイミングを決める (19ページ)
 - カセットを入れる (19ページ)

- 手順1
電話でビデオを呼び出す (20ページ)

こちらは、電話予約ビデオです。

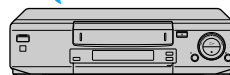

- 手順2
予約する (22ページ)
時刻指定予約とGコード予約ができます。



予約のほかにできること

- 予約を確認する・取り消す・延長する (25ページ)

野球中継を30分延長します。



- ビデオを操作してテープの内容を聞く (27ページ)



- 録画したいドラマのチャンネルをテレビの音声で確認する (27ページ)





お出かけ前に

電話予約するための準備(「電話回線につなぐ」37ページ、「電話予約を準備する」47ページ)が終わったら、お出かけ前の用意をします。

- 留守番機能のない電話機(標準電話機)をつないだ場合および留守番電話機能を使わない場合ビデオの暗証番号を入れるタイミングを決める必要はありません。「カセットを入れる」および「外出先で必要なもの」のみご覧ください。
- 留守番電話機をつないだ場合ビデオの暗証番号を入れるタイミングを、あらかじめ決めておく必要があります。

暗証番号を入れるタイミングを決める(留守番電話機のみ)

外出先からビデオを呼び出すときは、ビデオに登録した暗証番号を使います。本機はこのビデオの暗証番号を、電話機のボタンを押した音(ピポパ...)で認識するため、留守番電話の応答メッセージが流れていないとき(無音の状態のとき)に暗証番号を入れる必要があります。

暗証番号をいつ入れるかは、留守番電話機の使いかたや種類によって違います。外出先からビデオを呼び出す前に、必ず次の3種類(A、B、C)のうち1種類を選んでおきます。ここで決めた暗証番号を入れるタイミングは、「手順1:電話でビデオを呼び出す」で使います。

A 応答メッセージや用件の録音を途中で止めてビデオの暗証番号を入れる場合

応答メッセージや用件の録音を止めて無音にできる電話機の場合は、この方法が便利です。

外出先から電話をして、次のことを試し、止めかたを覚えておいてください。

- 応答メッセージの再生中に(Ⓝ)または(✳)を押すと止まる。
- 応答メッセージの再生中や用件の録音中に、留守番電話の暗証番号を入れると止まる。

留守番電話機の使いかたについては、留守番電話機の取扱説明書をご覧ください。

B 留守番電話の用件の録音中にビデオの暗証番号を入れる場合

留守番電話機の種類に関係なく、暗証番号を入られます。ただし、外出先から留守番電話の用件を再生しない方のみ、この方法でビデオの呼び出しができます。ビデオの暗証番号が1件の用件として録音されるため、外出先から留守番電話の用件を再生しようとする、録音された暗証番号が再生され(ピポパ...)、ビデオが呼び出されてしまいます。

C 応答メッセージの再生中にビデオの暗証番号を入れる場合

A、Bのどちらの方法も使えないときは、応答メッセージを録音し直し、暗証番号を入れるための5秒間の無音部分を作っておきます。

例:「ただいま留守にしております。ピーという音の後で、ご用件をお話してください。.....(5秒の無音)」

応答メッセージの録音のしかたについては、留守番電話機の取扱説明書をご覧ください。

カセットを入れる

お出かけ前に、次のことを毎回行ってください。

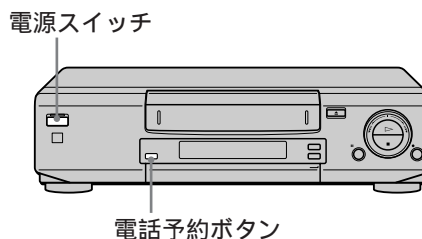

1

録画できるカセットをビデオに入れ、録画を始めた位置までテープを送る。

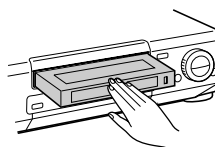

次のページにつづく



お出かけ前に(つづき)

2

ビデオの電源を切る。

3

- 標準電話機をつないだ場合および留守番電話機能を使わない場合
電話予約ボタンを押し、ボタンを点灯させる。
電話をかけたとき、設定したベル回数でビデオにつながります。
- 留守番電話機をつないだ場合
留守番電話機を留守番の状態にする。



- 標準電話機をつないだ場合および留守番電話機能を使わない場合は、電話予約ボタンを点灯させ忘れても、電話の呼び出しベルが20回鳴ると本機につながります。
- 録画時間モード(標準/3倍)はあらかじめ決めておきます。標準/3倍ボタンを押して選びます。

ご注意

- 暗証番号が偶然合い、他人に操作されてしまう可能性もあります。外出するときは、内容が消えてもよいカセットを入れてください。

外出先で必要なもの

- ビデオの暗証番号のメモ
外出先からビデオを呼び出すには、ビデオに登録した暗証番号が必要です。暗証番号は、ビデオ本体のメニューの「電話予約設定」で確認できます(「電話予約を準備する」47ページ)。
- 暗証番号を入れるタイミングを覚える
ビデオに留守番電話機をつないでいる場合は、暗証番号を入れるタイミング(**A**、 **B**、 **C**)を覚えておいてください(「暗証番号を入れるタイミングを決める」19ページ)。
- クイックマニュアル
電話予約の操作をまとめた「クイックマニュアル」が付属されています。外出時にご利用ください。67ページに予備があります。



手順1:電話でビデオ

外出先の電話機から、ビデオの暗証番号を使ってビデオを呼び出します。ビデオを呼び出すときは、トーン(ブッシュホン)回線の電話機(公衆電話機など)から電話をかけます。パルス(回転ダイヤル)回線でも、電話機に「トーン」または「ブッシュホン」ボタンなどがあればトーン回線と同じように操作できます。(詳しくは電話機の取扱説明書をご覧ください。)

ご家族の方が電話にでたときは

電話予約することを伝え、電話がつながってから30秒以内に、4桁の暗証番号と(Ⓢ)を押します。その後、ご家族の方に受話器をおいてもらいます。

ビデオにつながれていない電話機(子機など)にご家族の方がでたときは、電話予約できません。電話をかけ直してください。

ビデオを呼び出すときのご注意

- ひとつの操作を3回間違えると、電話が切れま
す。もう一度電話をかけて、操作し直してください。
- ビデオにつないだ電話機と同じ電話番号の電話機では操作できません。
- 自宅でご家族の方がビデオを操作しているときは、電話予約できません。
- 予約録画中は、録画中の予約について終了時間の延長または中止のみできます。予約の追加はできません。
- 外出先からビデオを操作しているときは、電話予約ボタンが点滅します。このときは、ご家族の方が自宅の電話機を使うことはできません。緊急に電話機をお使いになる場合は、ビデオ本体の停止ボタンまたは電源スイッチを押して、ビデオの電話応答を中止します。



- 操作がうまくいかないときは、電話機のボタンをゆっくり押してください。

はビデオから流れる音声ガイドのマークです。

オを呼び出す

留守番電話機をつないでいる場合

ビデオの暗証番号を入れるタイミング(**A**、 **B**、 **C**)をあらかじめ決めておいてください(「暗証番号を入れるタイミングを決める」19ページ)。

1 トーン (プッシュホン) 回線の電話機で自宅に電話をかける。

留守番電話の応答メッセージが聞こえます。

A 応答メッセージや用件の録音を途中で止めてビデオの暗証番号を入れる場合

- 1 応答メッセージを止める。
③や④を押す、または留守番電話の暗証番号を入れます。
- 2 ビデオの暗証番号と③を押す。

B 留守番電話の用件の録音中にビデオの暗証番号を入れる場合
用件の録音状態で、ビデオの暗証番号と③を押す。

C 応答メッセージの再生中にビデオの暗証番号を入れる場合
応答メッセージの無音部分で、ビデオの暗証番号と③を押す。

 「こちらは電話予約ビデオです。」
次に、時刻指定予約またはGコード予約の案内が流れます。
続いて、「手順2:予約する」(次ページ)をご覧ください。

標準電話機をつないでいる場合

ビデオに標準電話機をつないでいる場合または、留守番電話機の留守番機能を使わない場合は、この方法で操作します。

1 トーン (プッシュホン) 回線の電話機で自宅に電話をかける。

設定したベル回数でビデオにつながります(「電話予約を準備する」47ページ)。

ビデオ本体を電話予約の状態にしていな場合 (ボタンが消灯) は、電話の呼び出しベルを20回鳴らすとビデオにつながります。

2  「こちらは電話予約ビデオです。暗証番号をどうぞ。ピッ」
「ピッ」という音のあとで、ビデオの暗証番号と③を押す。

時刻指定予約またはGコード予約の音声ガイドが流れます。

続いて、「手順2:予約する」(次ページ)をご覧ください。



手順2:予約する

「時刻指定予約」「Gコード予約」のどちらかの方法で予約できます。予約方法はビデオ本体の電話予約設定であらかじめ設定しておきます(「準備8:電話予約を準備する」47ページ)。ビデオ本体での予約と合わせて、8番組まで予約できます。設定しなかった方法で予約したいときは、「メニューで選んで予約する」(24ページ)をご覧ください。

はビデオから流れる音声ガイドのマークです。

予約をするときのご注意

- 音声ガイドのあとの「ピッ」音が聞こえてから、電話機のボタンを押して操作してください。
- 操作の途中で電話を切ると、その予約はされません。また、ビデオの状態によっては電話がしばらく話し中になることがあります。しばらくたってから、もう一度おかけ直してください。

音声ガイドをとばすには

音声ガイドが流れている間に、**(#)**を押します。「ピッ」音が聞こえたら、次の操作を行ってください。「ピッ」音が聞こえないときは、もう一度**(#)**を押してください。

ひとつ前の操作に戻るには

(*) **(#)**を押します。

時刻を指定して予約する

ビデオ本体の電話予約設定で「時刻」を選んでいる場合は、この方法で予約します。録画開始時刻、終了時刻、チャンネルを音声ガイドに従って設定します。23時間59分先までに開始する録画予約ができます。

1

電話でビデオを呼び出す。

詳しくは、「手順1:電話でビデオを呼び出す」(20ページ)をご覧ください。

2

「24時間制の録画開始時刻を...。ピッ」録画したい番組の開始時刻(4桁)と**(#)**を押す。

- 午後6時からの場合(午後6時 18時)
(1) **(8)** **(0)** **(0)** **(#)**
- 午前1時30分からの場合
(0) **(1)** **(3)** **(0)** **(#)**
- すぐに録画を始めたい場合
(9) **(9)** **(9)** **(9)** **(#)**

3

「録画終了時刻を...。ピッ」終了時刻と**(#)**を押す。

- 午後7時58分までの場合(午後7時 19時)
(1) **(9)** **(5)** **(8)** **(#)**
- テープの終わりまで録画したい場合
(9) **(9)** **(9)** **(9)** **(#)**

4

「録画チャンネルを...。ピッ」チャンネル(2桁)と**(#)**を押す。

- 3チャンネルの場合
(0) **(3)** **(#)**

5

 「設定したい予約は...。ピッ」
正しければ①②(＃)を押す。

間違っているときは、①②(＃)を押してやり直してください。

予約が完了すると、自動的に電話が切れます。



- 録画開始時刻からチャンネルまでを、一度にまとめて設定することもできます。上の操作の手順2~4で、入力項目を(*)でつないで押してください。

例:18時から19時58分まで3チャンネルを録画する場合

①②③④⑤⑥⑦⑧⑨⑩⑪⑫⑬⑭⑮⑯⑰⑱⑲⑳㉑㉒㉓㉔㉕㉖㉗㉘㉙㉚㉛㉜㉝㉞㉟㊱㊲㊳㊴㊵㊶㊷㊸㊹㊺

- 録画時間モード(標準/3倍)は、ビデオ本体で選んでいる方に自動的に設定されます。録画時間モードを選んで予約したいときは、「メニューで選んで予約する」(24ページ)の手順に従って設定してください。
- 外部入力を予約録画することもできます。上の操作の手順4で、チャンネルの代わりに⑨⑩⑪⑫(入力1)または⑨⑩⑪⑫(入力2)を押してください。

Gコードで予約する

ビデオ本体の電話予約設定で「Gコード」を選んでいる場合は、この方法で予約します。

新聞や雑誌のテレビ欄に掲載されているGコードを使うと、予約の日時とチャンネルを自動的に設定できます。

1

電話でビデオを呼び出す。

詳しくは、「手順1:電話でビデオを呼び出す」(20ページ)をご覧ください。

2

 「Gコードをどうぞ。ピッ」
録画したい番組のGコードと(＃)を押す。

例:①②③④⑤⑥⑦⑧(＃)

3

 「設定したい予約は...。ピッ」
正しければ①②(＃)を押す。

間違っているときは①②(＃)を押してやり直してください。

予約が完了すると、自動的に電話が切れます。



- 録画時間モード(標準/3倍)は、ビデオで選んでいる方に自動的に設定されます。録画時間モードを選んで予約したいときは、「メニューで選んで予約する」(24ページ)の手順に従って設定してください。

ご注意

- Gコードは地域によって異なります。ビデオが設置されている地域の新聞や雑誌のGコードを押してください。出張などで放送局が異なる地域から電話をかける場合は、特にご注意ください。



手順2:予約する(つづき)

メニューで選んで予約する

「時刻指定予約」または「Gコード予約」のうち、ビデオ本体の設定にかかわらず好きな方法をその場で選んで予約できます。録画時間モード(標準/3倍)を選ぶこともできます。音声ガイドのあとで①(＃)を押してメニューに入り、お好みの予約方法を選んでください。音声ガイドに従って操作します。

時刻指定予約をしたいとき

ビデオ本体の電話予約設定で「Gコード」を選んでも、この方法で時刻指定予約ができます。

- 1 電話でビデオを呼び出す。
時刻指定予約またはGコード予約の音声ガイドが流れます。
詳しくは、「手順1:電話でビデオを呼び出す」(20ページ)をご覧ください。
- 2 ①(＃)を押す。
メニューに入ります。
- 3 メニュー番号①(＃)を押す。
- 4 録画したい番組の開始時刻と②(＃)を押す。
- 5 終了時刻と③(＃)を押す。
- 6 チャンネル(2桁)と④(＃)を押す。
- 7 標準で予約するときは①(＃)を、3倍で予約するときは②(＃)を押す。
設定した内容が音声ガイドで流れます。
- 8 正しければ⑤(＃)を押す。
間違っているときは①(＃)を押します。
予約が完了するとメニューに戻ります。続けて他の操作をするときは音声ガイドに従ってください。
- 9 ⑨(＃)を押し、電話を切る。

Gコード予約をしたいとき

ビデオ本体の電話予約設定で「時刻」を選んでも、この方法でGコード予約ができます。

- 1 電話でビデオを呼び出す。
時刻指定予約またはGコード予約の音声ガイドが流れます。
詳しくは、「手順1:電話でビデオを呼び出す」(20ページ)をご覧ください。
- 2 ①(＃)を押す。
メニューに入ります。
- 3 メニュー番号②(＃)を押す。
- 4 録画したい番組のGコードと③(＃)を押す。
- 5 標準で予約するときは①(＃)を、3倍で予約するときは②(＃)を押す。
設定した内容が音声ガイドで流れます。
- 6 正しければ④(＃)を押す。
間違っているときは①(＃)を押します。
予約が完了するとメニューに戻ります。続けて他の操作をするときは音声ガイドに従ってください。
- 7 ⑨(＃)を押し、電話を切る。

ご注意

- Gコードは地域によって異なります。ビデオが設置されている地域の新聞や雑誌のGコードを押してください。出張などで放送局が異なる地域から電話をかける場合は、特にご注意ください。



予約を確認する・取り消す・延長する

ビデオを呼び出したあとに、音声ガイドに続いて①(＃)を押すとメニューに入ります。メニューでは、予約の確認、取り消し、延長ができます。音声ガイドに従って操作します。

予約を確認する・取り消す

予約の件数や内容を音声ガイドで確認したり、予約を取り消したりできます。

- 1 電話でビデオを呼び出す。
時刻指定予約またはGコード予約の音声ガイドが流れます。
詳しくは、「手順1:電話でビデオを呼び出す」(20ページ)をご覧ください。
- 2 ①(＃)を押す。
メニューに入ります。
- 3 メニュー番号④(＃)を押す。
予約の件数と予約番号、内容が音声ガイドで流れます。確認が終わったら、⑨(＃)を押してメニューに戻り、手順6に進んでください。
取り消したい予約があるときは、手順4に進んでください。
- 4 取り消したい予約の予約番号と②(＃)を押す。
取り消す予約の内容が音声ガイドで流れます。
- 5 正しければ①(＃)を押す。
間違っているときは①(＃)を押します。
終わるとメニューに戻ります。
続けて他の操作をするときは音声ガイドに従ってください。
- 6 ⑨(＃)を押し、電話を切る。

予約を延長する

予約の終了時刻を延長できます。スポーツの放送が長引いて、録画したいドラマの開始時刻が遅れたときなどに便利です。テレビの音声を外出先から聞いて、番組の内容を確認してから予約を延長することもできます。(「ビデオを操作する・テレビを聞く」27ページ)

- 1 電話でビデオを呼び出す。
時刻指定予約またはGコード予約の音声ガイドが流れます。
詳しくは、「手順1:電話でビデオを呼び出す」(20ページ)をご覧ください。
- 2 ①(＃)を押す。
メニューに入ります。
- 3 メニュー番号③(＃)を押す。
予約の件数と予約番号、内容が音声ガイドで流れます。
メニューに戻るときは、⑨(＃)を押してください。
- 4 延長したい予約の予約番号と②(＃)を押す。
- 5 延長したい時間(4桁)と②(＃)を押す。
• 1時間20分延長したい場合
①①②①②(＃)
• 30分延長したい場合
①①③①②(＃)
延長された予約内容が音声ガイドで流れます。
- 6 正しければ①(＃)を押す。
間違っているときは①(＃)を押します。
終わるとメニューに戻ります。
続けて他の操作をするときは音声ガイドに従ってください。
- 7 ⑨(＃)を押し、電話を切る。



予約を確認する・取り消す・延長する(つづき)

録画中の予約を延長する・中止する

予約録画中に、録画中の予約の延長または中止ができます。

1 電話でビデオを呼び出す。
予約内容が音声ガイドで流れたあと、録画中のテレビ音声などが約10秒間聞こえます(とばしたいときは(＃)を押します)。

2 予約を延長または中止する。

目的	押すボタン
延長する	延長時間(4桁)と(＃) 例:1時間30分延長する場合 (0)(1)(3)(0)(＃)
中止する	(8)(8)(8)(8)(＃)

延長や中止をしないときは、(9)(＃)を押して電話を切ってください。

ご注意

- クイックタイマーを使って録画しているときは、電話からの操作はできません。



ビデオを操作する・テレビを聞く

テープを再生して音声で内容を確認したり、早送りや巻き戻しをして録画を始める位置を変えることができます。また、テレビの音声を聞いて、録画したいチャンネルや番組の進行状況を確認できます。

音声ガイドに従って操作します。

1 電話でビデオを呼び出す。
時刻指定またはGコード予約の音声ガイドが流れます。
詳しくは、「電話でビデオを呼び出す」(20ページ)をご覧ください。

2 ① ② を押す。
メニューに入ります。

3 メニュー番号 ③ ④ を押す。
ビデオ操作モードになります。

4 操作番号を押す。

目的	押すボタン
再生	⑤ ⑥ ⑦
早送り	⑤ ⑧ ⑦
巻き戻し	⑤ ⑨ ⑦
停止	⑤ ⑩ ⑦
チャンネル指定	⑤ ⑪のあと チャンネル(2桁) ⑫
外部入力指定	⑤ ⑬ ⑭ ⑮のあと 入力番号(⑯または⑰) ⑫
チャンネル+	⑤ ⑱ ⑫
チャンネル-	⑤ ⑲ ⑫
動作状態の確認	⑤ ⑳ ⑫

5 操作が終わったら、⑥ ⑦ ⑧ を押す。
メニューに戻ります。
続けて他の操作をするときは、音声ガイドに従ってください。

6 ⑨ ⑩ を押して、電話を切る。

音声ガイドをとばすには

音声ガイドが流れている間に、⑪ を押します。
「ピッ」音が聞こえたら、次の操作を行います。
「ピッ」音が聞こえないときは、もう一度⑪ を押してください。操作を間違えたときのメッセージは⑪ を押してもとばせません。



- 外出先で操作番号がわからないときは、操作をしないでお待ちください。音声ガイドで操作番号が案内されます。

ご注意

- 再生音やテレビの音声を聞いているときに次の操作をするには、最初の⑪ を押して無音になってから、数字と⑪ を押してください。無音にならないときは、もう一度⑪ を押してください。
- ビデオの操作中に電話を切ると、ビデオは停止します。
- 再生音やテレビの音声は3分経過すると止まります。

ダビングする

テープの内容をそのまま別のテープに録画します。
お手持ちのビデオデッキの取扱説明書もあわせてご
覧ください。

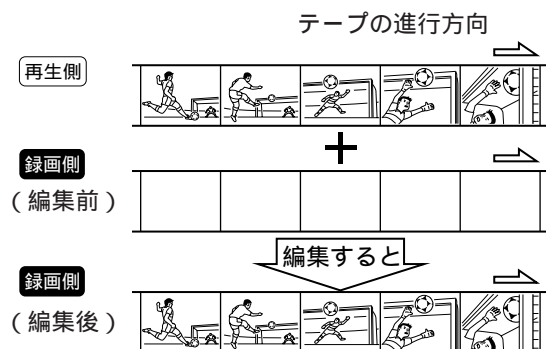

接続

ご注意

- 本機が録画機になる接続と再生機になる接続を同時
にしないでください。ブーンという音が出ることが
あります。

本機で録画するとき

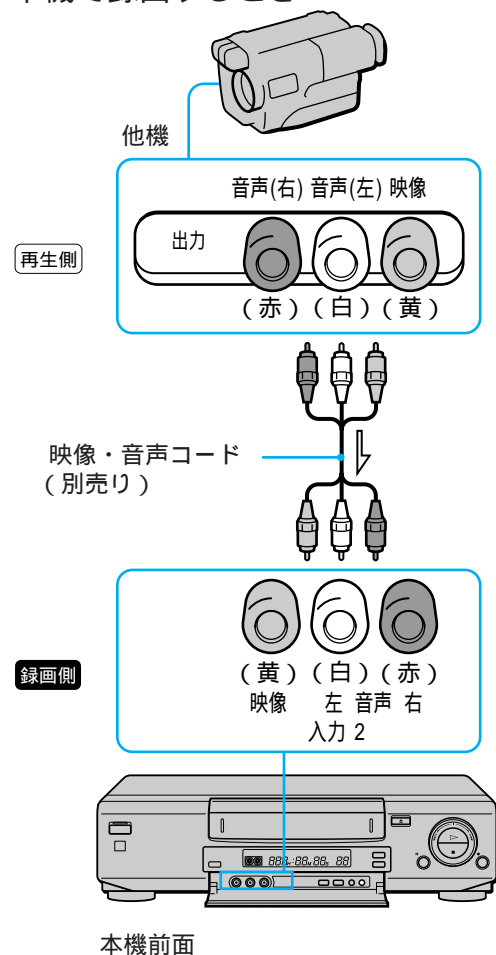

本機で再生するとき

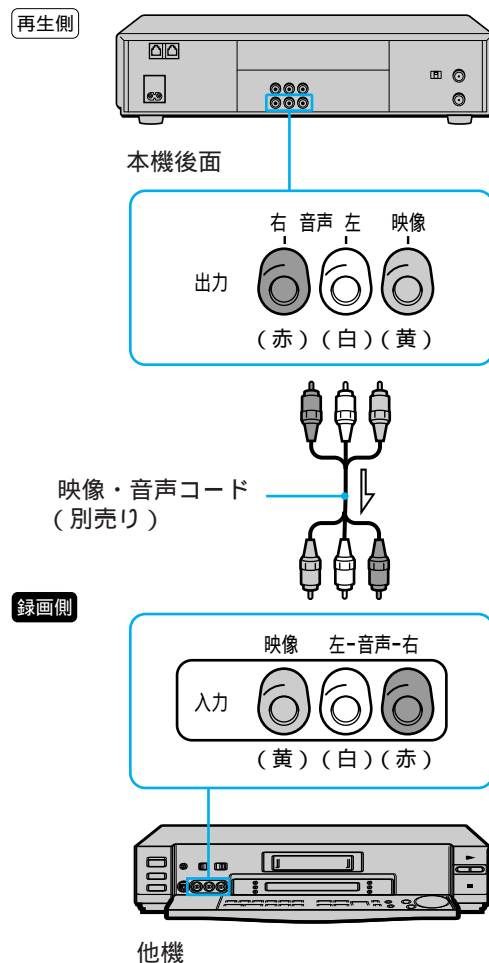

- 本機で録画するとき、本機後面の入力端子1を使う
こともできます。

準備

再生側のデッキを準備する

- 再生用カセットを入れる。
- エディットスイッチがある場合は、「入」にする。
- 画面表示ボタンを押して、画面表示を消す。
- 二か国語放送のテープを再生するときは、音声切換ボタン(8ページ)を押して、記録したい音声を選ぶ。(音声切換ボタンが再生側の機器になるときは、この手順をとばします。)

録画側のデッキを準備する

- 誤消去防止状態になっていない、録画用カセットを入れる。
- エディットスイッチがある場合は、「入」にする。
- 外部入力(「入力1」か「入力2」)にする。(本機が録画側で、入力1端子につないでいるときは、チャンネル+/- ボタンを押して、表示窓に「L1」を出します。入力2端子につないでいるときは、「L2」を出します。)



- 録画時間を選ぶ。(本機が録画側の場合は、標準/3倍ボタンを押して選びます。)

ご注意

- エディットスイッチは、編集が終わったあと「切」に戻してください。

操作

1

録画側 録画一時停止にする。

2

再生側 再生一時停止にする。

3

録画側 両方の一時停止を解除する。

再生側 録画が始まります。

4

録画側 録画が終わったら、両方の

再生側 停止ボタンを押す。

好きな場面だけ編集する

好きな場面だけをつないで、別のテープに録画します。
「ダビングする」の「接続」と「準備」をしてください。

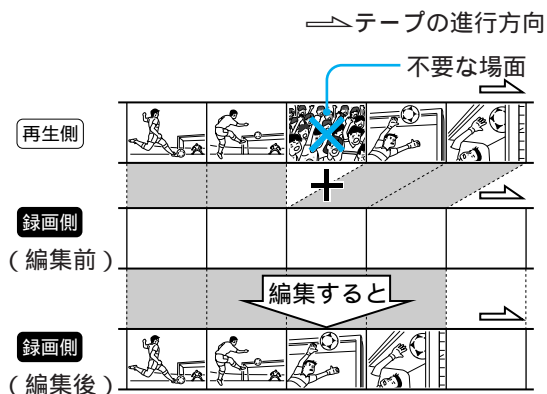

- 1** **録画側** 録画一時停止にする。
- 2** **再生側** 再生一時停止にする。
- 3** **録画側** 両方の一時停止を解除する。
再生側 録画が始まります。
- 4** **録画側** 画像を見ながら、不要な場面で録画一時停止にする。
- 5** **再生側** 次に録画したい場面の直前で再生一時停止にする。
- 6** **録画側** 手順3～5を繰り返す。
再生側
- 7** **録画側** 録画が終わったら、両方の停止ボタンを押す。
再生側

ご注意

- 編集したテープを再生すると、場面のつなぎ目で画像が乱れることがあります。

設置と準備

この章では、設置のしかたと準備について説明しています。

本機を使用する目的に応じて、それぞれの設置と準備を行ってください。()内の数字はページ数です。

設置と準備	目的		
	必ずする準備 (再生・録画)	Gコード予約する	電話予約する
付属品を確かめる(33)		←	←
リモコンを準備する(33)		←	←
アンテナとテレビをつなぐ(34)		←	←
電話回線につなぐ(37)			
電源コードをつなぐ(32)		←	←
チャンネルを合わせる(38)		←	←
リモコンで時計を合わせる(39)		←	←
Gコードを準備する(41)			←
電話予約を準備する(47)			
チャンネル設定を変える(49)			
Gコード設定を変える(52)			
リモコンで各社のテレビを操作する(54)			
受信状態を微調整する(55)			

：必ずする

：必要に応じて

←：準備できているか確認する

設置と準備の進めかた

表の矢印にしたがって、設置と準備を進めます。

準備1：付属品を確かめる

33ページ

準備2：リモコンを準備する

33ページ

準備3：アンテナとテレビをつなぐ

34ページ

準備4：電話回線につなぐ

37ページ

準備5：チャンネルを合わせる

38ページ

準備6：リモコンで時計を合わせる

39ページ

準備7：Gコードを準備する

41ページ

準備8：電話予約を準備する

47ページ

以上で設置と準備は終わりです。

電源コードをつなぐ

電源コードはすべての接続が終わってからつないでください。

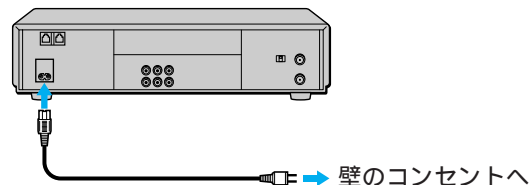

準備1: 付属品を確かめる

箱を開いたら、付属品がそろっているか確かめてください。()内のページで詳しく説明しています。

リモコン(1個)と単3形乾電池(2個)(33ページ)

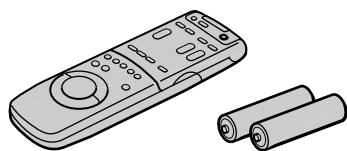

電源コード(1本)(32ページ)

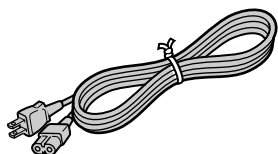

F型コネクター付き同軸ケーブル(1本)
(34ページ)

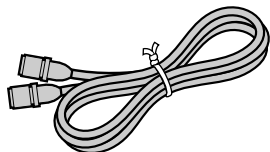

映像・音声コード(1本)(36ページ)

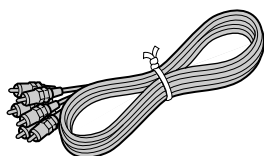

テレホンコード(長さ10m)(2本)
(37ページ)

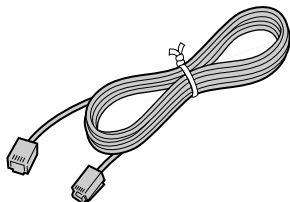

取扱説明書
クイックマニュアル
安全のために
ソニーご相談窓口のご案内
保証書

(各1部)

準備2: リモコンを準備する

1 裏面のフタを開ける。

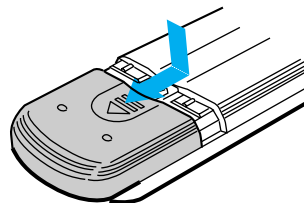

2 乾電池を入れる。
必ずイラストのように⊖極側から電池を入れてください。

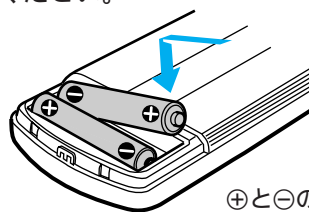

⊕と⊖の向きを正しく



- 乾電池の交換時期は約6か月です。リモコン操作の距離が短くなったら、2個とも新しい乾電池に交換してください。

準備3：アンテナとテレビをつなぐ

テレビにつながっているアンテナ線ははずして、本機につなぎ直します。
次に、付属の同軸ケーブルを使って、本機とテレビをつなぎます。
テレビの端子やアンテナ線の形に合わせて、つなぎかたを選んでください。

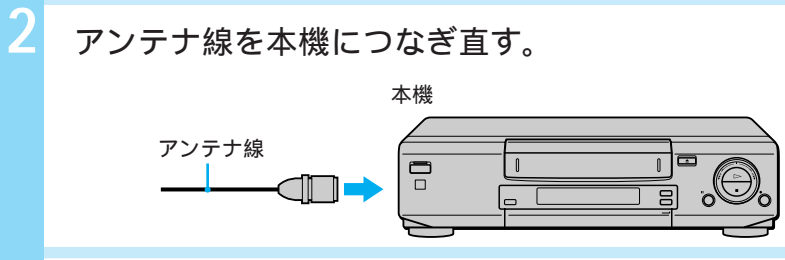
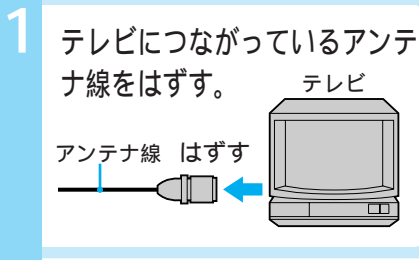

3

テレビからはずしたアンテナ線に合うつなぎかたをする

プラグ付き同軸ケーブル

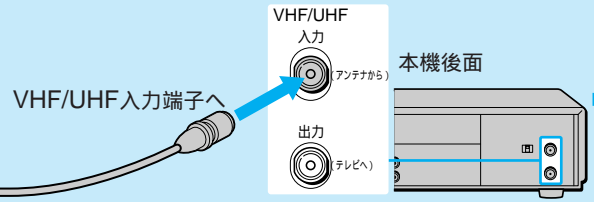
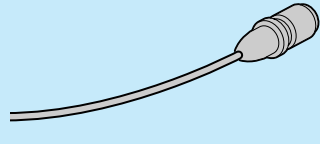

プラグなし同軸ケーブル

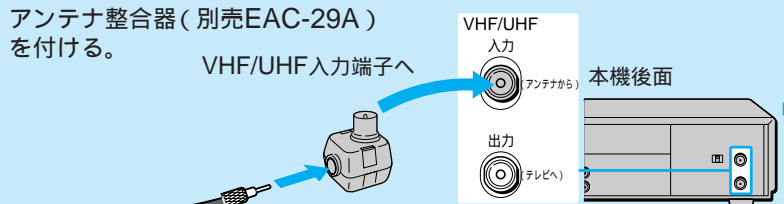
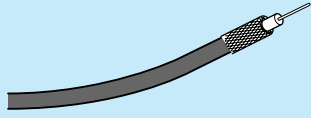

プラグ付き同軸ケーブル

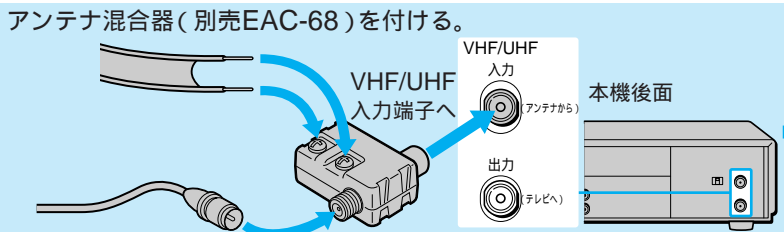
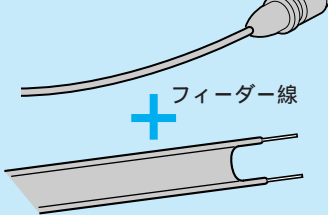

プラグなし同軸ケーブル

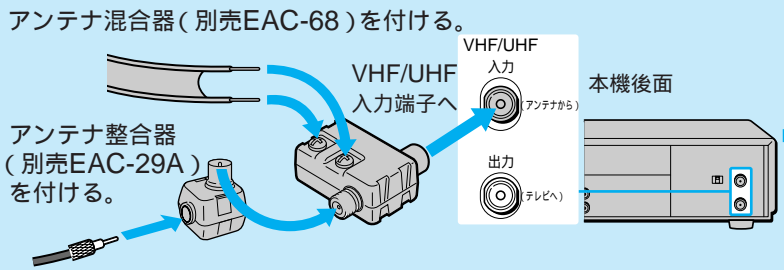
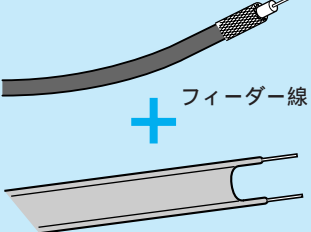

ご注意

画像の乱れを防ぐために

- 本機の上にテレビを直接置かないでください。
- アンテナ線はなるべく短くしてください。
- アンテナ線は本機から離してください。

- ・テレビに映像・音声入力端子が無いときは、UHF放送だけの地域でもテレビのVHF端子と本機のVHF/UHF出力端子をつないでください。つながないとビデオ画像を見ることができません。
- ・アンテナ整合器で、本機のVHF/UHF出力端子とテレビのアンテナ端子を接続しないでください。

本機にテレビをつなぐ。

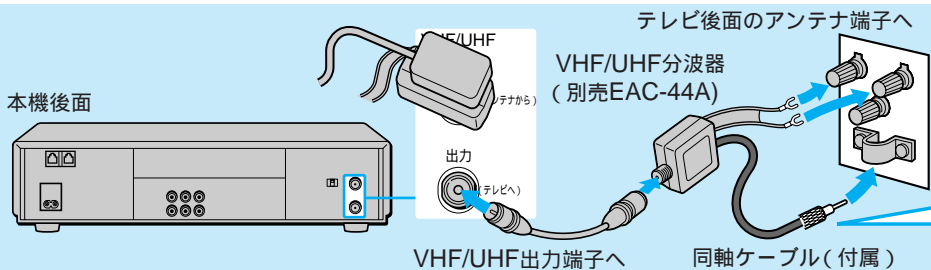
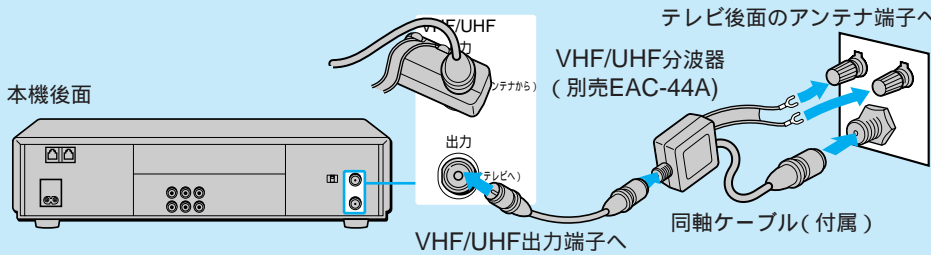
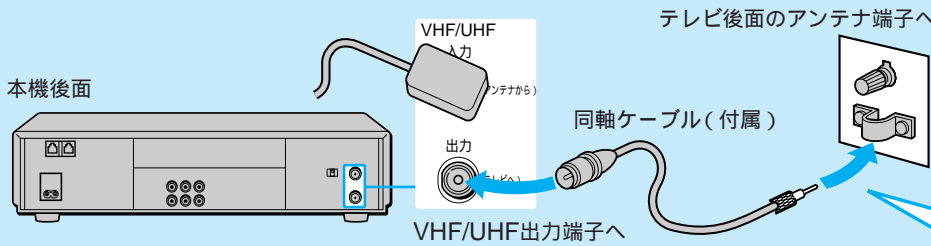
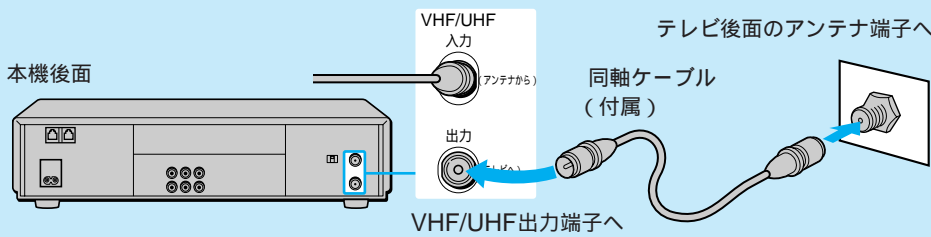
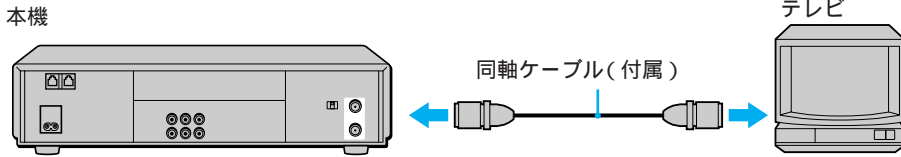

テレビ後面のアンテナ線がネジ式の場合

1 プラグを切り取る。

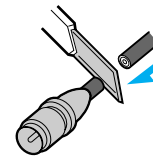

2 切り取ったケーブルの芯線とアミ線を出す。芯線とアミ線の寸法は、アンテナ端子の形に合わせる。



3 アンテナ端子に巻き付ける。

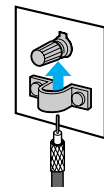

- 次のときは別売りのアンテナブースターを、アンテナと本機の間につないでください。
 - 電波が弱いため画面がチラチラしたり、斜めじまが入るとき
 - 2台以上のビデオにアンテナをつなぐとき

準備3：アンテナとテレビをつなぐ(つづき)

映像・音声入力端子のあるテレビをつなぐとき

本機とテレビを付属の映像・音声コードでつなぎます。アンテナ線だけの接続よりきれいな画像とステレオ音声が楽しめます。ビデオを見るときは、テレビの入力切換を「ビデオ」にしてください。

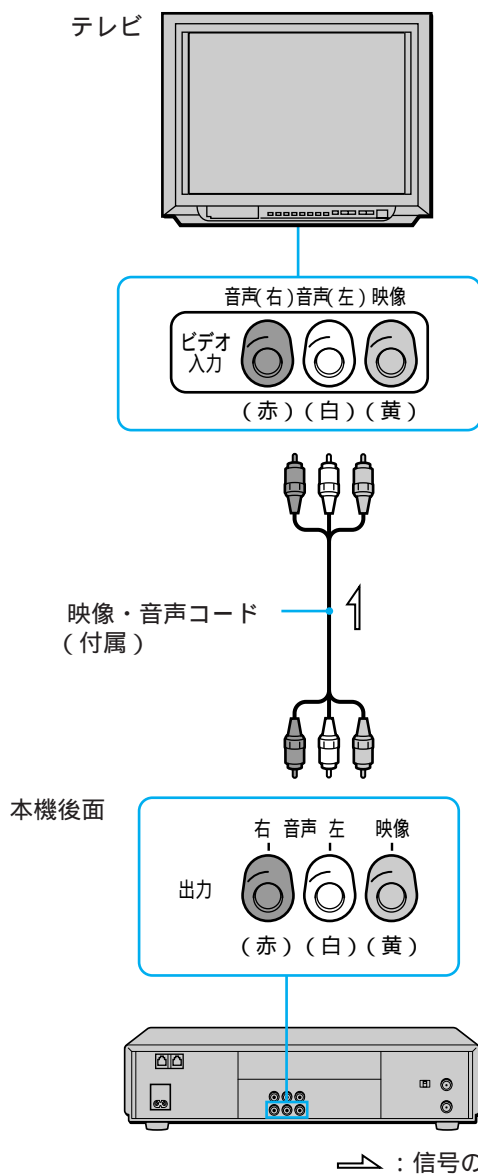

- メニューの「各種設定1」の「アンテナ切りかえ」は「手動」のままにしておいてください(12ページ)。録画中に裏番組を見るときに、テレビ/ビデオボタンを押す必要がなく便利です。

映像・音声入力端子のないテレビをつなぐとき

チャンネル切換スイッチを、放送のないチャンネル(1または2チャンネル)に合わせます。ビデオを見るときは、テレビのチャンネルを1または2チャンネルにしてください。

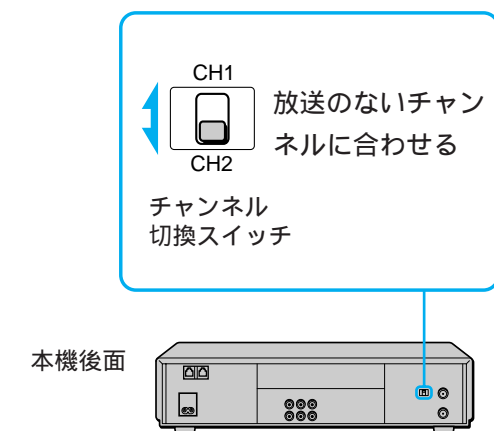

- メニューの「各種設定1」の「アンテナ切りかえ」を「自動」にしてください(12ページ)。

準備4：電話回線につなぐ

電話回線と本機、および本機と電話機を下の図のようにつなぎます。

電話回線に複数の機器を接続している場合は、別紙の「ビデオと電話回線のつなぎかた」をご覧ください。

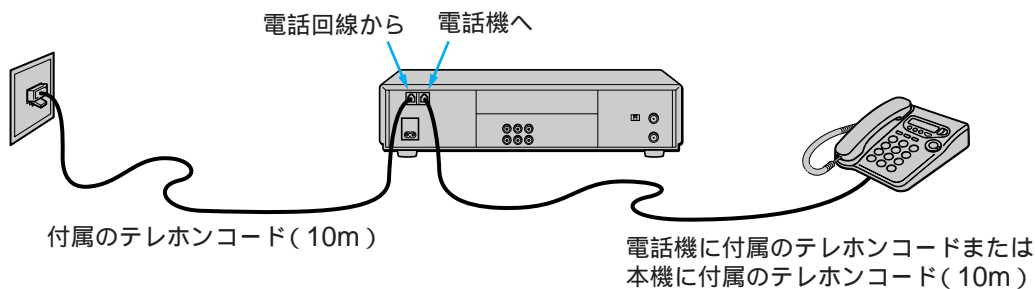

電話回線コンセント(電話接続口)と本機の設置場所が離れていたり、電話機の設置場所を移動できないなどでテレホンコードの長さが足りないときには、別売りのテレホンコードなどをお使いください。

1 電話機につながっているテレホンコードをはずす。



2 付属のテレホンコードを本機につなぐ。
カチッと音がするまで差し込みます。

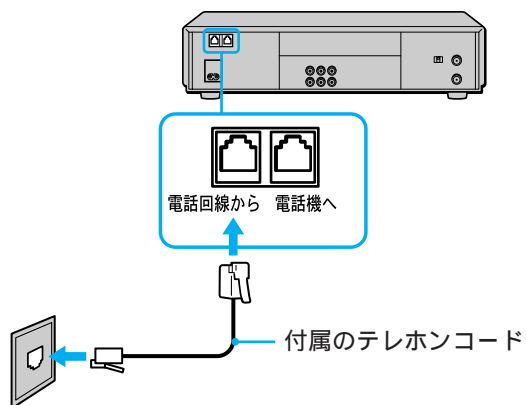

3 本機と電話機をつなぐ。
カチッと音がするまで差し込みます。
自宅の電話機が2台以上あり、かつ留守番電話機をお持ちのときは、留守番電話機側につなぎます。

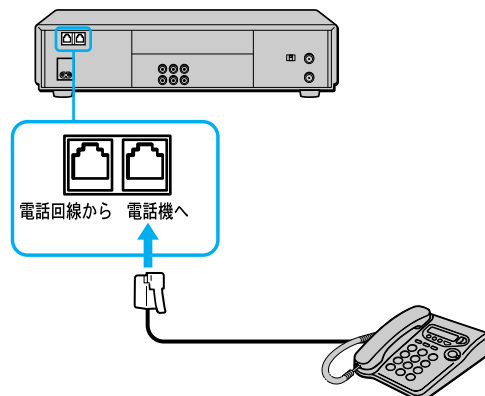

ご注意

- テレホンコードのコネクタがモジュージャック型でないものは接続できません。電話工事担当者による取り付け工事が必要です。お買い上げ店かソニーサービス、またはNTT(局番なしの116番)へご依頼ください。
- ビジネスホン、ホームテレホンなどの電話機やドアホン付きの電話機の場合は、工事が必要となる場合があります。電話機を取り付けた業者にご相談ください。
- ご契約の電話回線がプッシュホン回線でなくても使えます。
- 1回線に接続できる電話機は、本機を含めて3台までです。

準備5：チャンネルを合わせる

受信できるVHF放送とUHF放送を自動的にさがします。放送のある時間帯に行ってください。

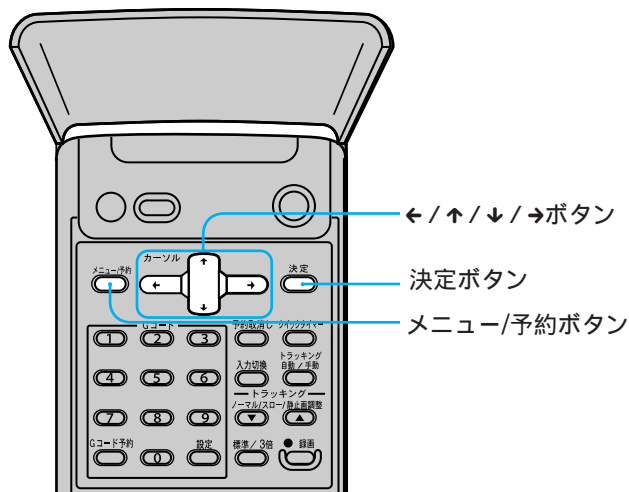

1 テレビの電源を入れて、テレビの入力を「ビデオ」に切り換える。
アンテナ線だけでつないだときは、1または2チャンネルにします。

2 本機の電源ボタンを押す。

3 メニュー / 予約ボタンを押す。
メニューが出ます。

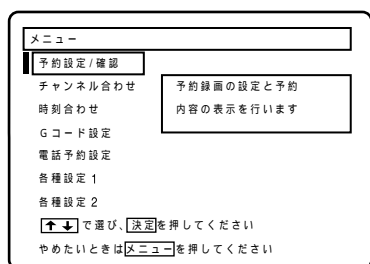

4 ↑/↓で「チャンネル合わせ」を選び、決定ボタンを押す。

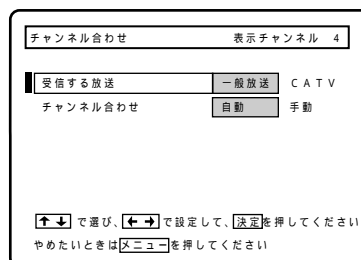

5 ↑/↓で「チャンネル合わせ」を選び、←/→で「自動」にし、決定ボタンを押す。
終了すると通常の画面に戻ります。

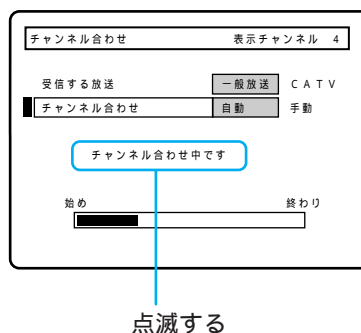

ご注意

- 電波の調子が悪く自動チャンネル合わせができないときは、手動チャンネル合わせ(49ページ)を行ってください。

準備6：リモコンで時計を合わせる

時計を合わせる

乾電池を入れた後、時計を合わせます。

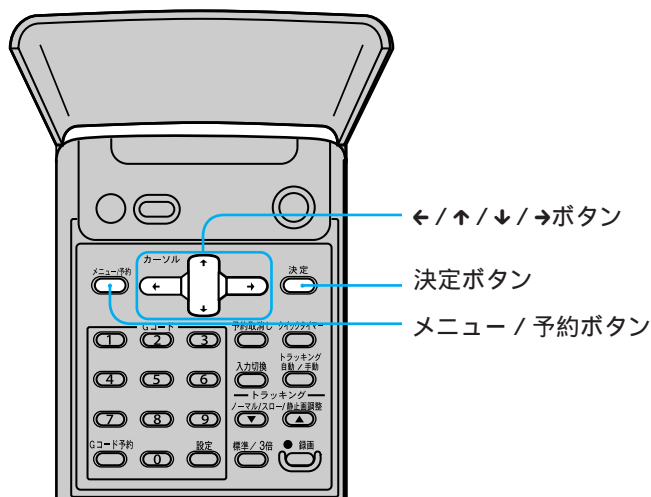

- 1 テレビの電源を入れて、テレビを「ビデオ」の入力に切り換える。
- 2 電源を入れる。
- 3 メニュー / 予約ボタンを押す。
- 4 ↑ / ↓ で「時刻合わせ」を選び、決定ボタンを押す。

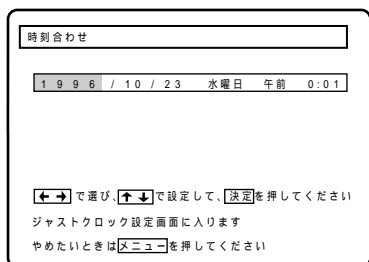

- 5 ← / → で年を選び、↑ / ↓ で設定する。

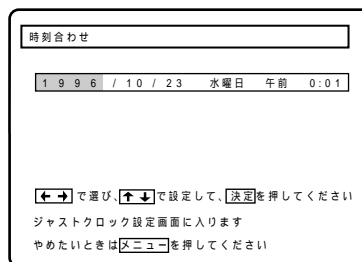

- 6 同様に月、日、時を設定する。

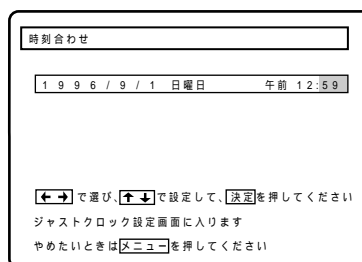

- 7 分を設定したら、時報と同時に決定ボタンを押す。
次ページ(「時計を自動補正する」)の手順1の画面が出ます。
自動補正するときは、そのまま設定します。しないときは画面で「しない」を選びます。

次のページにつづく

準備6：リモコンで時計を合わせる(つづき)

時計を自動補正する (ジャストクロック)

NHK教育テレビの時報を日に2回(7、12、19時のうち2回)読みとり、本体の時計を補正します。予約録画の始めや終わりが切れないようになります。

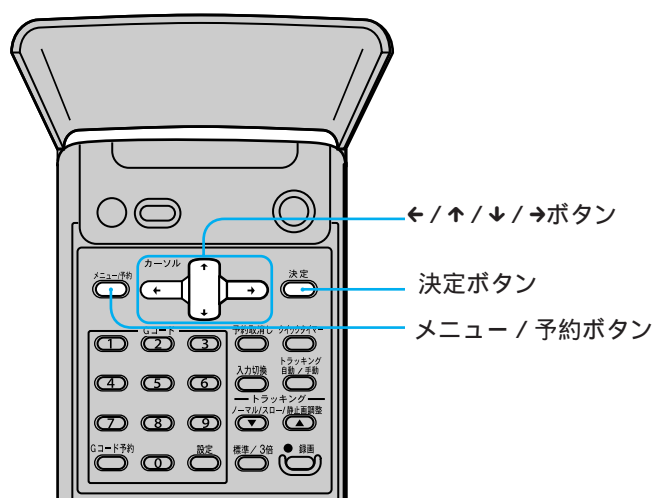

39ページ(「時計を合わせる」)の手順7が終わると下の手順1の画面が出ます。

時計合わせをせずに下の画面を出したいときはメニューで「時計合わせ」を選び、決定ボタンを2度押します。

1 ← / → でジャストクロックの「する」を選ぶ。

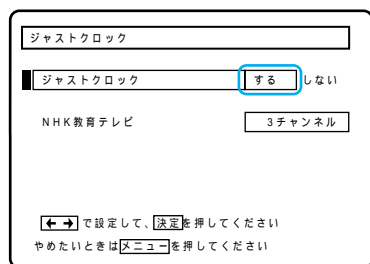

2 ↑ / ↓ で「NHK教育テレビ」を選び、← / → でNHK教育テレビの表示チャンネルにする。

「NHK教育テレビ」が12チャンネルの例

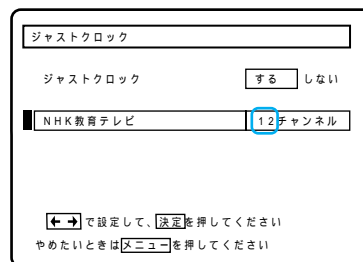

3 決定ボタンを押す。 これで時報に合わせて自動補正されます。

ご注意

- 日に2回の時報(7、12、19時のうち2回)のときに本機が次のようになっていると自動補正は働きません。
 - 電源が入っている
 - 時計が2分以上ずれている

準備7：Gコードを準備する

Gコードで予約するためには、地域番号を設定する必要があります。地域番号とは、各地域で放送されている放送局と、その局がビデオの何チャンネルで映るかをまとめたものです。

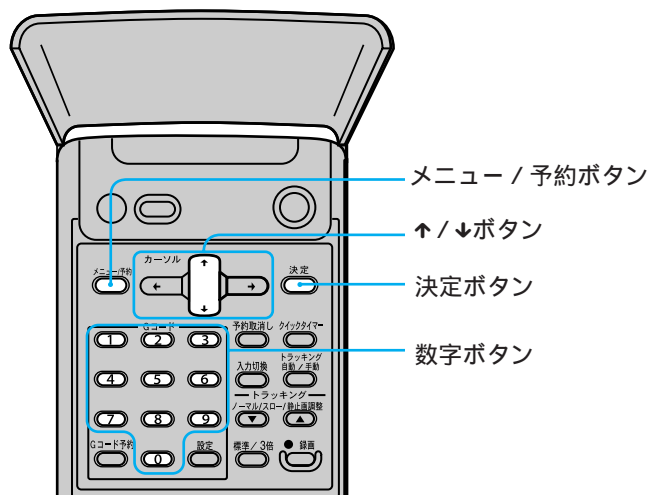

- 1 メニュー / 予約ボタンを押す。
- 2 ↑ / ↓ボタンで「Gコード設定」を選び、決定ボタンを押す。

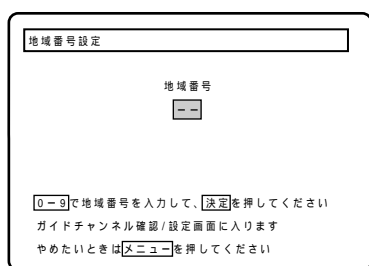

- 3 「Gコード地域番号・放送局表」(42ページ)を見て、数字ボタンを押してお住まいの地域番号を入れる。間違えたときは正しい番号を続けて入れます。一桁の番号(08など)を入れるときは0も押します。

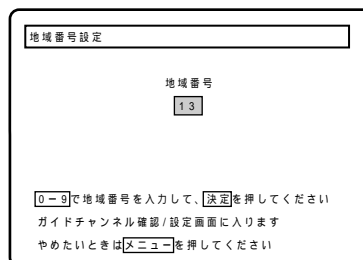
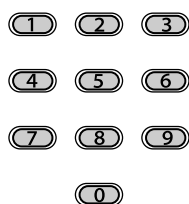

- 4 決定ボタンを押す。ガイドチャンネル確認 / 設定画面に、選んだ地域で受信できるチャンネルが表示されます。

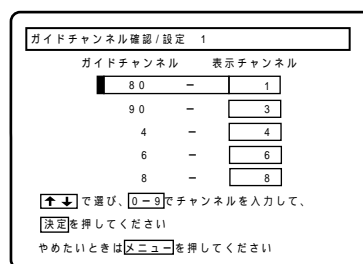

- 5 確認したら、↓ボタンまたは決定ボタンを押して、一番下の「---」の行まで移動する。一番下の行で↓ボタンまたは決定ボタンを押すと次のページに移動します。

- 6 決定ボタンを押す。

準備7：Gコードを準備する(つづき)

Gコード地域番号・放送局表

お住まいの地域の地域番号と、その地域番号でGコード予約できる放送局です。



- ガイドチャンネルとは、Gコードのための放送局の識別番号です。
- 表示チャンネルとは、ビデオでその放送局が映るチャンネルです。
- 下記の「Gコード地域番号・放送局表」を見て、表中の放送局の他に本機で映る放送局があるときは、「放送局を追加する」(52ページ)を行ってください。

表の中の文字の見かた

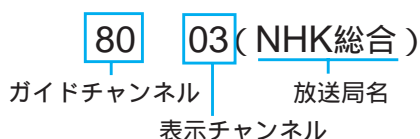

ビデオを3チャンネルにすると、NHK総合(識別番号80)が映る例

都道府県	都市名 (地域番号)	Gコードで録画予約できる放送局のガイドチャンネルと表示チャンネル					
北海道	札幌(01)	80 03(NHK総合)	90 12(NHK教育)	01 01(北海道放送)	05 05(札幌テレビ)		
		35 35(北海道テレビ)	27 27(北海道文化放送)	17 17(テレビ北海道)			
	旭川(48)	80 09(NHK総合)	90 02(NHK教育)	01 11(北海道放送)	05 07(札幌テレビ)		
		35 39(北海道テレビ)	27 37(北海道文化放送)	17 33(テレビ北海道)			
	北見(49)	80 09(NHK総合)	90 02(NHK教育)	01 53(北海道放送)	05 07(札幌テレビ)		
		35 61(北海道テレビ)	27 59(北海道文化放送)				
	帯広(50)	80 04(NHK総合)	90 12(NHK教育)	01 06(北海道放送)	05 10(札幌テレビ)		
35 34(北海道テレビ)		27 32(北海道文化放送)					
釧路(51)	80 09(NHK総合)	90 02(NHK教育)	01 11(北海道放送)	05 07(札幌テレビ)			
	35 39(北海道テレビ)	27 41(北海道文化放送)					
函館(52)	80 04(NHK総合)	90 10(NHK教育)	01 06(北海道放送)	05 12(札幌テレビ)			
	35 35(北海道テレビ)	27 27(北海道文化放送)	17 21(テレビ北海道)				
室蘭(66)	80 09(NHK総合)	90 02(NHK教育)	01 11(北海道放送)	05 07(札幌テレビ)			
	35 39(北海道テレビ)	27 37(北海道文化放送)	17 29(テレビ北海道)				
青森	青森(02)	80 03(NHK総合)	90 05(NHK教育)	01 01(青森放送)	38 38(青森テレビ)		
		34 34(青森朝日放送)	27 27(北海道文化放送)	35 35(北海道テレビ)	05 12(札幌テレビ)		
八戸(53)	80 09(NHK総合)	90 07(NHK教育)	01 11(青森放送)	38 33(青森テレビ)			
	34 31(青森朝日放送)	33 29(岩手めんこいテレビ)	06 02(岩手放送)	35 37(テレビ岩手)			
岩手*1	盛岡(03)	80 04(NHK総合)	90 08(NHK教育)	06 06(岩手放送)	35 35(テレビ岩手)		
		33 33(岩手めんこいテレビ)	01 01(東北放送)	34 34(宮城テレビ)	12 12(仙台放送)		
		32 32(東日本放送)					
宮城	仙台(04)	80 03(NHK総合)	90 05(NHK教育)	01 01(東北放送)	12 12(仙台放送)		
		34 34(宮城テレビ)	32 32(東日本放送)	06 06(岩手放送)			
秋田	秋田(05)	80 09(NHK総合)	90 02(NHK教育)	11 11(秋田放送)	37 37(秋田テレビ)		
		31 31(秋田朝日放送)	34 34(青森朝日放送)				
	大館(54)	80 04(NHK総合)	90 08(NHK教育)	11 06(秋田放送)	37 57(秋田テレビ)		
		31 59(秋田朝日放送)	38 38(青森テレビ)	01 01(東北放送)			
山形	山形(06)	80 08(NHK総合)	90 04(NHK教育)	10 10(山形放送)	38 38(山形テレビ)		
		36 36(テレビユー山形)					
鶴岡(55)	80 03(NHK総合)	90 06(NHK教育)	10 01(山形放送)	38 39(山形テレビ)			
	36 22(テレビユー山形)						
福島	福島(07)	80 09(NHK総合)	90 02(NHK教育)	11 11(福島テレビ)	33 33(福島中央テレビ)		
		35 35(福島放送)	31 31(テレビユー福島)	01 01(東北放送)	34 34(宮城テレビ)		
		12 12(仙台放送)	32 32(東日本放送)				
会津若松(56)	80 01(NHK総合)	90 03(NHK教育)	11 06(福島テレビ)	33 37(福島中央テレビ)			
	35 41(福島放送)	31 47(テレビユー福島)	34 34(宮城テレビ)	12 12(仙台放送)			
	32 32(東日本放送)						
いわき(57)	80 04(NHK総合)	90 10(NHK教育)	11 08(福島テレビ)	33 58(福島中央テレビ)			
	35 60(福島放送)	31 62(テレビユー福島)	34 34(宮城テレビ)	12 12(仙台放送)			
	32 32(東日本放送)	01 01(東北放送)					

(放送局名は略称を使用しています。)

*1岩手朝日放送のガイドチャンネルは20です。

都道府県	都市名 (地域番号)	Gコードで録画予約できる放送局のガイドチャンネルと表示チャンネル					
茨城	水戸(08)	80 44(NHK総合) 08 38(フジテレビ) 16 16(放送大学)	90 46(NHK教育) 10 36(テレビ朝日)	04 42(日本テレビ) 12 32(テレビ東京)	06 40(東京放送) 48 48(群馬テレビ)		
	日立(67)	80 52(NHK総合) 08 58(フジテレビ) 38 38(テレビ埼玉)	90 50(NHK教育) 10 60(テレビ朝日) 46 46(千葉テレビ)	04 54(日本テレビ) 12 62(テレビ東京) 16 16(放送大学)	06 56(東京放送) 48 48(群馬テレビ)		
栃木	宇都宮(09)	80 29(NHK総合) 08 21(フジテレビ) 16 16(放送大学)	90 27(NHK教育) 10 19(テレビ朝日) 38 38(テレビ埼玉)	04 25(日本テレビ) 12 17(テレビ東京) 46 46(千葉テレビ)	06 23(東京放送) 48 48(群馬テレビ)		
	矢板(68)	80 51(NHK総合) 08 57(フジテレビ) 38 38(テレビ埼玉)	90 49(NHK教育) 10 59(テレビ朝日) 46 46(千葉テレビ)	04 53(日本テレビ) 12 61(テレビ東京) 16 16(放送大学)	06 55(東京放送) 48 48(群馬テレビ)		
群馬	前橋(10)	80 52(NHK総合) 08 58(フジテレビ) 38 38(テレビ埼玉)	90 50(NHK教育) 10 60(テレビ朝日) 46 46(千葉テレビ)	04 54(日本テレビ) 12 62(テレビ東京) 16 40(放送大学)	06 56(東京放送) 48 48(群馬テレビ)		
埼玉	浦和(11)	80 01(NHK総合) 08 08(フジテレビ) 46 46(千葉テレビ)	90 03(NHK教育) 10 10(テレビ朝日) 48 48(群馬テレビ)	04 04(日本テレビ) 12 12(テレビ東京) 14 14(メトロポリタンテレビ)	06 06(東京放送) 38 38(テレビ埼玉) 16 16(放送大学)		
	児玉(69)	80 33(NHK総合) 08 21(フジテレビ) 46 46(千葉テレビ)	90 35(NHK教育) 10 19(テレビ朝日) 48 48(群馬テレビ)	04 25(日本テレビ) 12 17(テレビ東京) 16 16(放送大学)	06 23(東京放送) 38 28(テレビ埼玉)		
千葉	千葉(12)	80 01(NHK総合) 08 08(フジテレビ) 42 42(テレビ神奈川)	90 03(NHK教育) 10 10(テレビ朝日) 38 38(テレビ埼玉)	04 04(日本テレビ) 12 12(テレビ東京) 14 14(メトロポリタンテレビ)	06 06(東京放送) 46 46(千葉テレビ) 16 16(放送大学)		
東京	東京(13)	80 01(NHK総合) 08 08(フジテレビ) 42 42(テレビ神奈川)	90 03(NHK教育) 10 10(テレビ朝日) 38 38(テレビ埼玉)	04 04(日本テレビ) 12 12(テレビ東京) 14 14(メトロポリタンテレビ)	06 06(東京放送) 46 46(千葉テレビ) 16 16(放送大学)		
	八王子(70)	80 51(NHK総合) 08 57(フジテレビ) 42 42(テレビ神奈川)	90 49(NHK教育) 10 59(テレビ朝日) 38 38(テレビ埼玉)	04 53(日本テレビ) 12 61(テレビ東京) 14 14(メトロポリタンテレビ)	06 55(東京放送) 46 46(千葉テレビ) 16 16(放送大学)		
	多摩(71)	80 30(NHK総合) 08 22(フジテレビ) 42 42(テレビ神奈川)	90 32(NHK教育) 10 20(テレビ朝日) 38 38(テレビ埼玉)	04 26(日本テレビ) 12 18(テレビ東京) 14 14(メトロポリタンテレビ)	06 24(東京放送) 46 46(千葉テレビ) 16 16(放送大学)		
神奈川	横浜(14)	80 01(NHK総合) 08 08(フジテレビ) 46 46(千葉テレビ)	90 03(NHK教育) 10 10(テレビ朝日) 38 38(テレビ埼玉)	04 04(日本テレビ) 12 12(テレビ東京) 14 14(メトロポリタンテレビ)	06 06(東京放送) 42 42(テレビ神奈川) 16 16(放送大学)		
	平塚(72)	80 33(NHK総合) 08 39(フジテレビ) 16 16(放送大学)	90 29(NHK教育) 10 41(テレビ朝日)	04 35(日本テレビ) 12 43(テレビ東京)	06 37(東京放送) 42 31(テレビ神奈川)		
	小田原(73)	80 52(NHK総合) 08 58(フジテレビ) 16 16(放送大学)	90 50(NHK教育) 10 60(テレビ朝日)	04 54(日本テレビ) 12 62(テレビ東京)	06 56(東京放送) 42 46(テレビ神奈川)		
新潟	新潟(15)	80 08(NHK総合) 29 29(テレビ新潟)	90 12(NHK教育) 21 21(新潟テレビ21)	05 05(新潟放送)	35 35(新潟総合テレビ)		
山梨	甲府(19)	80 01(NHK総合) 04 04(日本テレビ) 06 06(東京放送) 33 33(静岡朝日放送)	90 03(NHK教育) 08 08(フジテレビ) 11 11(信越放送)	05 05(山梨放送) 10 10(テレビ朝日) 31 31(静岡第一テレビ)	37 37(テレビ山梨) 12 12(テレビ東京) 35 35(テレビ静岡)		
長野	長野(20)	80 02(NHK総合) 30 30(テレビ信州) 35 35(中京テレビ)	90 09(NHK教育) 20 20(長野朝日放送)	11 11(信越放送) 05 05(中部日本放送)	38 38(長野放送) 01 01(東海テレビ)		
	飯田(58)	80 04(NHK総合) 30 42(テレビ信州) 35 35(中京テレビ)	90 03(NHK教育) 20 44(長野朝日放送)	11 06(信越放送) 05 05(中部日本放送)	38 40(長野放送) 01 01(東海テレビ)		
	松本(74)	80 44(NHK総合) 38 42(長野放送) 35 35(中京テレビ)	90 46(NHK教育) 20 50(長野朝日放送)	30 48(テレビ信州) 05 05(中部日本放送)	11 40(信越放送) 01 01(東海テレビ)		
	善光寺平(75)	80 49(NHK総合) 38 42(長野放送) 35 35(中京テレビ)	90 46(NHK教育) 20 50(長野朝日放送)	30 48(テレビ信州) 05 05(中部日本放送)	11 40(信越放送) 01 01(東海テレビ)		
富山	富山(16)	80 03(NHK総合) 32 32(チューリップテレビ)	90 10(NHK教育) 25 25(北陸朝日放送)	01 01(北日本放送) 06 06(北陸放送)	34 34(富山テレビ) 37 37(石川テレビ)		
石川	金沢(17)	80 04(NHK総合) 33 33(テレビ金沢) 32 32(チューリップテレビ)	90 08(NHK教育) 25 25(北陸朝日放送) 11 11(福井放送)	06 06(北陸放送) 01 01(北日本放送) 39 39(福井テレビ)	37 37(石川テレビ) 34 34(富山テレビ)		

準備7：Gコードを準備する(つづき)

都道府県	都市名 (地域番号)	Gコードで録画予約できる放送局のガイドチャンネルと表示チャンネル							
福井	福井(18)	80	09(NHK総合)	90	03(NHK教育)	11	11(福井放送)	39	39(福井テレビ)
		06	06(北陸放送)	37	37(石川テレビ)	33	33(テレビ金沢)	25	25(北陸朝日放送)
		34	34(京都テレビ)						
岐阜	岐阜(21)	80	39(NHK総合)	90	09(NHK教育)	05	05(中部日本放送)	01	01(東海テレビ)
		11	11(名古屋テレビ放送)	35	35(中京テレビ)	37	37(岐阜放送)	25	25(テレビ愛知)
	長良(76)	33	33(静岡朝日放送)						
		80	53(NHK総合)	90	49(NHK教育)	05	55(中部日本放送)	01	57(東海テレビ)
		11	59(名古屋テレビ放送)	35	47(中京テレビ)	37	61(岐阜放送)	25	25(テレビ愛知)
		33	33(静岡朝日放送)						
静岡	静岡(22)	80	09(NHK総合)	90	02(NHK教育)	11	11(静岡放送)	35	35(テレビ静岡)
		33	33(静岡朝日放送)	31	31(静岡第一テレビ)				
	浜松(59)	80	04(NHK総合)	90	08(NHK教育)	11	06(静岡放送)	35	34(テレビ静岡)
		33	28(静岡朝日放送)	31	30(静岡第一テレビ)	25	25(テレビ愛知)	01	01(東海テレビ)
		富士宮(77)	05	05(中部日本放送)					
80			52(NHK総合)	90	54(NHK教育)	11	41(静岡放送)	35	39(テレビ静岡)
		33	29(静岡朝日放送)	31	27(静岡第一テレビ)				
		80	53(NHK総合)	90	51(NHK教育)	11	55(静岡放送)	35	59(テレビ静岡)
	三島(78)	33	57(静岡朝日放送)	31	61(静岡第一テレビ)				
		80	01(NHK総合)	90	03(NHK教育)	11	05(静岡放送)	35	58(テレビ静岡)
	島田(79)	33	50(静岡朝日放送)	31	48(静岡第一テレビ)				
		80	03(NHK総合)	90	09(NHK教育)	05	05(中部日本放送)	01	01(東海テレビ)
愛知	名古屋(23)	11	11(名古屋テレビ放送)	35	35(中京テレビ)	25	25(テレビ愛知)	33	33(三重テレビ)
		37	37(岐阜放送)						
		80	54(NHK総合)	90	50(NHK教育)	05	62(中部日本放送)	01	56(東海テレビ)
	豊橋(80)	11	60(名古屋テレビ放送)	35	58(中京テレビ)	25	52(テレビ愛知)		
		80	53(NHK総合)	90	51(NHK教育)	05	55(中部日本放送)	01	57(東海テレビ)
	豊田(81)	11	61(名古屋テレビ放送)	35	59(中京テレビ)	25	49(テレビ愛知)		
		80	31(NHK総合)	90	09(NHK教育)	05	05(中部日本放送)	01	01(東海テレビ)
三重	津(24)	11	11(名古屋テレビ放送)	35	35(中京テレビ)	33	33(三重テレビ)	25	25(テレビ愛知)
		08	08(関西テレビ)	10	10(読売テレビ)	04	04(毎日放送)	06	06(朝日放送)
	伊勢(82)	80	53(NHK総合)	90	49(NHK教育)	05	55(中部日本放送)	01	57(東海テレビ)
		11	61(名古屋テレビ放送)	35	47(中京テレビ)	33	59(三重テレビ)	25	25(テレビ愛知)
		30	30(テレビ和歌山)						
		80	28(NHK総合)	90	46(NHK教育)	04	36(毎日放送)	06	38(朝日放送)
滋賀	大津(25)	08	40(関西テレビ)	10	42(読売テレビ)	30	30(びわ湖テレビ)	34	34(京都テレビ)
		80	52(NHK総合)	90	50(NHK教育)	04	54(毎日放送)	06	58(朝日放送)
	彦根(83)	08	60(関西テレビ)	10	62(読売テレビ)	30	56(びわ湖テレビ)		
		80	32(NHK総合)	90	12(NHK教育)	04	04(毎日放送)	06	06(朝日放送)
京都	京都(26)	08	08(関西テレビ)	10	10(読売テレビ)	34	34(京都テレビ)	19	19(テレビ大阪)
		36	36(サンテレビ)	55	26(奈良テレビ)				
	山科(84)	80	52(NHK総合)	90	50(NHK教育)	04	54(毎日放送)	06	56(朝日放送)
		08	58(関西テレビ)	10	60(読売テレビ)	19	19(テレビ大阪)	34	62(京都テレビ)
大阪	大阪(27)	80	02(NHK総合)	90	12(NHK教育)	04	04(毎日放送)	06	06(朝日放送)
		08	08(関西テレビ)	10	10(読売テレビ)	19	19(テレビ大阪)	34	34(京都テレビ)
		36	36(サンテレビ)	30	30(びわ湖テレビ)				
		80	28(NHK総合)	90	26(NHK教育)	04	18(毎日放送)	06	20(朝日放送)
兵庫	神戸(28)	08	22(関西テレビ)	10	24(読売テレビ)	36	36(サンテレビ)	19	19(テレビ大阪)
		80	50(NHK総合)	90	52(NHK教育)	04	54(毎日放送)	06	58(朝日放送)
	姫路(85)	08	60(関西テレビ)	10	62(読売テレビ)	36	56(サンテレビ)	19	19(テレビ大阪)
		80	51(NHK総合)	90	49(NHK教育)	04	53(毎日放送)	06	57(朝日放送)
	北淡垂水(86)	08	59(関西テレビ)	10	61(読売テレビ)	36	55(サンテレビ)	19	19(テレビ大阪)
		80	44(NHK総合)	90	46(NHK教育)	04	34(毎日放送)	06	38(朝日放送)
	三木(87)	08	40(関西テレビ)	10	42(読売テレビ)	19	19(テレビ大阪)	36	55(サンテレビ)
		80	44(NHK総合)	90	46(NHK教育)	04	38(毎日放送)	06	40(朝日放送)
	長田(88)	08	42(関西テレビ)	10	48(読売テレビ)	36	34(サンテレビ)	19	19(テレビ大阪)
		80	52(NHK総合)	90	50(NHK教育)	04	54(毎日放送)	06	56(朝日放送)
	神戸灘(89)	08	58(関西テレビ)	10	60(読売テレビ)	36	62(サンテレビ)	19	19(テレビ大阪)
		80	51(NHK総合)	90	48(NHK教育)	04	04(毎日放送)	06	06(朝日放送)
奈良	奈良(29)	08	08(関西テレビ)	10	10(読売テレビ)	55	55(奈良テレビ)	36	36(サンテレビ)
		34	34(京都テレビ)	19	19(テレビ大阪)				
		80	24(NHK総合)	90	22(NHK教育)	04	04(毎日放送)	06	06(朝日放送)
	生駒奈良北(90)	08	08(関西テレビ)	10	10(読売テレビ)	55	26(奈良テレビ)	19	19(テレビ大阪)

(放送局名は略称を使用しています。)

都道府県	都市名 (地域番号)	Gコードで録画予約できる放送局のガイドチャンネルと表示チャンネル							
和歌山	和歌山(30)	80 08	32(NHK総合) 46(関西テレビ)	90 10	26(NHK教育) 48(読売テレビ)	04 30	42(毎日放送) 30(テレビ和歌山)	06 36	44(朝日放送) 36(サンテレビ)
	海南(91)	80 08	50(NHK総合) 60(関西テレビ)	90 10	52(NHK教育) 62(読売テレビ)	04 30	54(毎日放送) 56(テレビ和歌山)	06 58	朝日放送
鳥取	鳥取(31)	80 34	03(NHK総合) 24(山陰中央テレビ)	90 04	04(NHK教育)	01 01	01(日本海テレビ)	10 22	山陰放送
島根	松江(32)	80 01	06(NHK総合) 30(日本海テレビ)	90 12	12(NHK教育)	10 10	10(山陰放送)	34 34	山陰中央テレビ
	浜田(61)	80 01	02(NHK総合) 54(日本海テレビ)	90 09	09(NHK教育)	10 05	05(山陰放送)	34 58	山陰中央テレビ
岡山	岡山(33)	80 23	05(NHK総合) 23(テレビせとうち)	90 09	03(NHK教育) 09(西日本放送)	11 33	11(山陽放送) 25(瀬戸内海放送)	35 35	岡山放送
広島	広島(34)	80 35 37	03(NHK総合) 35(広島ホームテレビ) 37(テレビ愛媛)	90 31	07(NHK教育) 31(テレビ新広島)	04 10	04(中国放送) 10(南海放送)	12 29	12(広島テレビ) 29(あいテレビ)
	福山(60)	80 35 29	05(NHK総合) 57(広島ホームテレビ) 29(あいテレビ)	90 31	03(NHK教育) 54(テレビ新広島) 37(テレビ愛媛)	04 09	07(中国放送) 09(西日本放送)	12 10	11(広島テレビ) 10(南海放送)
山口	山口(35)	80 28 37	09(NHK総合) 28(山口朝日放送) 35(福岡放送)	90 09	01(NHK教育) 10(テレビ西日本) 02(九州朝日放送)	11 19	11(山口放送) 23(TXN九州)	38 04	38(テレビ山口) 08(RKB毎日放送)
	下関(92)	80 28 37	39(NHK総合) 21(山口朝日放送) 35(福岡放送)	90 09	41(NHK教育) 10(テレビ西日本) 02(九州朝日放送)	11 19	04(山口放送) 23(TXN九州)	38 04	33(テレビ山口) 08(RKB毎日放送)
徳島	徳島(36)	80 06 30	03(NHK総合) 06(朝日放送) 55(テレビ和歌山)	90 08	38(NHK教育) 08(関西テレビ) 19(TXN九州)	01 10	01(四国テレビ) 10(読売テレビ)	04 36	04(毎日放送) 36(サンテレビ)
香川	高松(37)	80 11 06	37(NHK総合) 29(山陽放送) 06(朝日放送)	90 35	39(NHK教育) 31(岡山放送) 08(関西テレビ)	33 23	33(瀬戸内海放送) 19(テレビせとうち) 10(読売テレビ)	09 04	41(西日本放送) 04(毎日放送)
	西讃岐(93)	80 11	44(NHK総合) 18(山陽放送)	90 35	40(NHK教育) 22(岡山放送)	33 23	42(瀬戸内海放送) 16(テレビせとうち)	09 12	20(西日本放送) 12(広島テレビ)
愛媛	松山(38)	80 29 04	06(NHK総合) 29(あいテレビ) 04(中国放送)	90 35	02(NHK教育) 35(広島ホームテレビ) 12(広島テレビ)	10 25	10(南海放送) 25(愛媛朝日放送)	37 31	37(テレビ愛媛) 31(テレビ新広島)
	新居浜(62)	80 29 12	02(NHK総合) 27(あいテレビ) 12(広島テレビ)	90 35	04(NHK教育) 35(広島ホームテレビ)	10 25	06(南海放送) 14(愛媛朝日放送)	37 31	36(テレビ愛媛) 31(テレビ新広島)
高知	高知(39)	80 01	04(NHK総合) 01(四国テレビ)	90 09	06(NHK教育) 41(西日本放送)	08 08	08(高知放送)	38 38	テレビ高知
福岡	福岡(40)	80 09	03(NHK総合) 09(テレビ西日本)	90 37	06(NHK教育) 37(福岡放送)	04 19	04(RKB毎日放送) 19(TXN九州)	01 36	01(九州朝日放送) 36(サガテレビ)
	北九州(63)	80 09 11	06(NHK総合) 10(テレビ西日本) 04(山口放送)	90 37	12(NHK教育) 35(福岡放送) 33(テレビ山口)	04 19	08(RKB毎日放送) 23(TXN九州)	01 28	02(九州朝日放送) 21(山口朝日放送)
	久留米(94)	80 09	46(NHK総合) 60(テレビ西日本)	90 37	54(NHK教育) 52(福岡放送)	04 19	48(RKB毎日放送) 14(TXN九州)	01 36	57(九州朝日放送) 36(サガテレビ)
	大牟田(95)	80 09 22	53(NHK総合) 55(テレビ西日本) 22(熊本県民テレビ)	90 37	50(NHK教育) 43(福岡放送) 16(熊本朝日放送)	04 34	61(RKB毎日放送) 19(TXN九州) 34(テレビ熊本)	01 11	58(九州朝日放送) 11(熊本放送)
	行橋(96)	80 09 05	49(NHK総合) 54(テレビ西日本) 51(大分放送)	90 37	46(NHK教育) 43(福岡放送)	04 19	60(RKB毎日放送) 19(TXN九州)	01 36	57(九州朝日放送) 37(テレビ大分)
佐賀	佐賀(41)	80 09 01	38(NHK総合) 60(テレビ西日本) 57(九州朝日放送)	90 37	40(NHK教育) 52(福岡放送)	36 19	36(サガテレビ) 14(TXN九州)	11 04	11(熊本放送) 48(RKB毎日放送)
長崎	長崎(42)	80 27 22	03(NHK総合) 27(長崎文化放送) 22(熊本県民テレビ)	90 16	01(NHK教育) 25(長崎国際テレビ) 16(熊本朝日放送)	05 19	05(長崎放送) 19(TXN九州)	37 34	37(テレビ長崎) 34(テレビ熊本)
	佐世保(97)	80 27	08(NHK総合) 31(長崎文化放送)	90 25	02(NHK教育) 17(長崎国際テレビ)	05 36	10(長崎放送) 41(サガテレビ)	37 35	35(テレビ長崎)
	諫早(98)	80 27 34	47(NHK総合) 24(長崎文化放送) 34(テレビ熊本)	90 25	45(NHK教育) 20(長崎国際テレビ) 11(熊本放送)	05 22	49(長崎放送) 22(熊本県民テレビ)	37 16	42(テレビ長崎) 16(熊本朝日放送)

設置と準備

準備7：Gコードを準備する(つづき)

都道府県	都市名 (地域番号)	Gコードで録画予約できる放送局のガイドチャンネルと表示チャンネル							
熊本	熊本(43)	80	09(NHK総合)	90	02(NHK教育)	11	11(熊本放送)	34	34(テレビ熊本)
		22	22(熊本県民テレビ)	16	16(熊本朝日放送)	19	19(TXN九州)	01	01(九州朝日放送)
		04	04(RKB毎日放送)	05	05(長崎放送)	37	37(福岡放送)	36	36(サガテレビ)
大分	大分(44)	80	03(NHK総合)	90	12(NHK教育)	05	05(大分放送)	36	36(テレビ大分)
		24	24(大分朝日放送)	19	19(TXN九州)	10	06(宮崎放送)		
宮崎	宮崎(45)	80	08(NHK総合)	90	12(NHK教育)	10	10(宮崎放送)	35	35(テレビ宮崎)
		32	48(鹿児島放送)	30	42(鹿児島読売テレビ)	38	52(鹿児島テレビ)	01	62(南日本放送)
鹿児島	延岡(64)	80	04(NHK総合)	90	02(NHK教育)	10	06(宮崎放送)	35	39(テレビ宮崎)
		80	03(NHK総合)	90	05(NHK教育)	01	01(南日本放送)	38	38(鹿児島テレビ)
	32	32(鹿児島放送)	30	30(鹿児島読売テレビ)	22	40(熊本県民テレビ)	16	36(熊本朝日放送)	
	34	42(テレビ熊本)							
	阿久根(65)	80	08(NHK総合)	90	12(NHK教育)	01	10(南日本放送)	38	35(鹿児島テレビ)
32		23(鹿児島放送)	30	17(鹿児島読売テレビ)	22	36(熊本県民テレビ)	16	32(熊本朝日放送)	
鹿屋(99)	鹿屋(99)	11	06(熊本放送)	34	38(テレビ熊本)				
		80	04(NHK総合)	90	02(NHK教育)	01	06(南日本放送)	38	33(鹿児島テレビ)
沖縄	那覇(47)	32	31(鹿児島放送)	30	25(鹿児島読売テレビ)	10	10(宮崎放送)	35	39(テレビ宮崎)
		80	02(NHK総合)	90	12(NHK教育)	10	10(琉球放送)	08	08(沖縄テレビ)
		28	28(琉球朝日放送)						

(放送局名は略称を使用しています。)

ご注意

- ・ケーブルテレビやマンションの共同受信システムなどをご利用の場合は、表示チャンネルが上の表と異なる場合があります。

BS放送・CS放送のガイドチャンネル表

ケーブルテレビやマンションの共同受信システムなどで、BS・CS放送を1～62チャンネルでご覧になれるときは、下のガイドチャンネルを追加してください。表示チャンネルはビデオにその放送局が映るチャンネルになります。

放送の種類	Gコードで録画予約できる放送局のガイドチャンネル			
BS	74(NHK衛星第1)	76(NHK衛星第2)	73(WOWOW)	
スカイポートTV	88(ホーム・チャンネル)	87(GAORA)	99(朝日ニュースター)	81(CNN)
	82(MTV)	83(STARチャンネル)		
CSバーン	84(スペースシャワーTV)	85(スポーツ・アイ)	86(衛星劇場)	89(スカイA)
	91(BBC)			

準備8：電話予約を準備する

電話予約するためには、ビデオの暗証番号や留守番電話の有無、予約方法（Gコードまたは時刻）などを設定する必要があります。

電話予約の設定の前に、「準備6：リモコンで時計を合わせる」(39ページ)および「準備7：Gコードを準備する」(41ページ)を済ませておいてください。

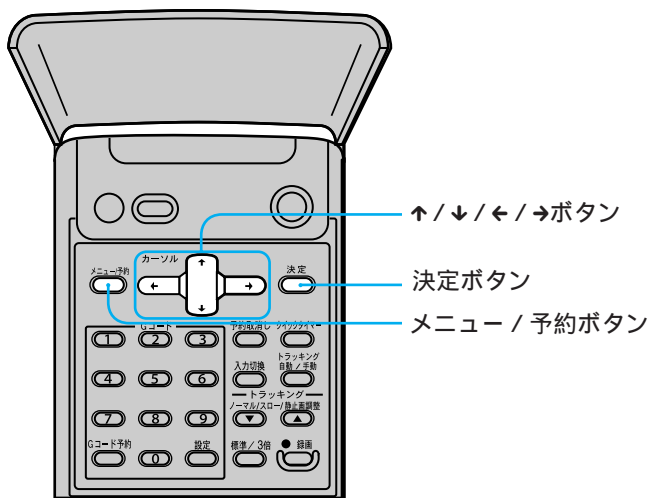

1 メニュー/予約ボタンを押す。

2 ↑/↓で「電話予約設定」を選び、決定ボタンを押す。

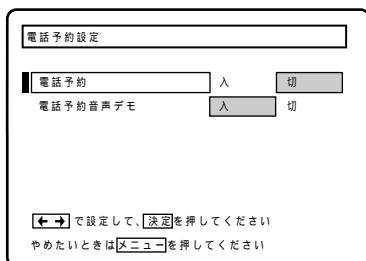

3 ↑/↓で「電話予約」を選び、←/→で「入」にし、決定ボタンを押す。

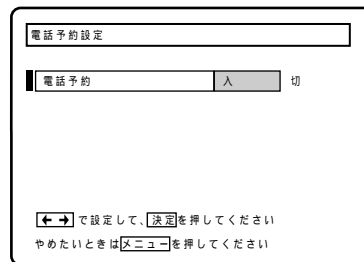

4 ↑/↓で数字を増減し、←/→で左右に移動して4桁の暗証番号を設定し、決定ボタンを押す。

ビデオの暗証番号は留守番電話の暗証番号とは違う番号にしてください。同じ番号にすると留守番電話機の操作ができなくなります。

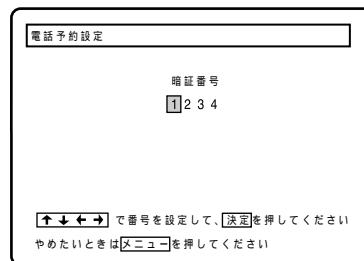

次のページにつづく

準備8：電話予約を準備する(つづき)

5

↑/↓で各項目を選び、←/→で設定する。

はお買い上げ時の設定です。

留守番電話

あり 留守番電話機やファックス付き留守番電話機をビデオにつないだとき。

なし

- 留守番電話機能のない電話機(標準電話機)をビデオにつないだとき。
- 留守番電話機をビデオにつないで、留守番機能を使わないとき。

ベル回数

(「留守番電話」を「なし」にした場合)

5回 外出先から電話したとき、ビデオが応答するまでのベルの回数を設定します。5回から20回まで設定できます。

予約切りかえ*

Gコード Gコードで予約するとき。

時刻 時刻とチャンネルを指定して予約するとき。

*どちらを選んでも、「メニューで選んで予約する」(24ページ)に従って操作すればもう一方の方法でも予約できます。

電話予約デモ

入 電話予約ボタンを押すと、電話予約の流れを音声で紹介するデモが流れます(実際の予約は行いません)。

切 通常はこちらに設定します。

6

決定ボタンを押す。
メニューが消えます。



- 暗証番号は忘れないように付属のクイックマニュアルにメモしてください。67ページに予備があります。

チャンネル設定を変える(手動チャンネル合わせ)

チャンネルの番号を変える

「準備5：チャンネルを合わせる」(38ページ)でチャンネルを自動的に合わせるときは、通常は手動で合わせ直す必要はありません。

ただし、次のような場合は、お好みに応じて手動でチャンネルを合わせてください。

例1：熱海市にお住まいの方が、通常11チャンネルで放送されている静岡放送を、本機の6チャンネルで映したいとき

例2：VHF放送をUHFに変換している地域にお住まいの方が、50チャンネルに変換されたNHK教育テレビを、本機の3チャンネルで映したいとき

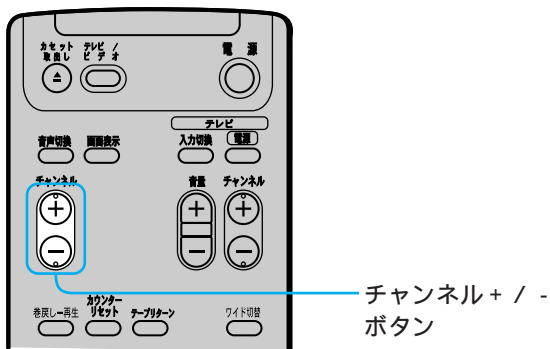
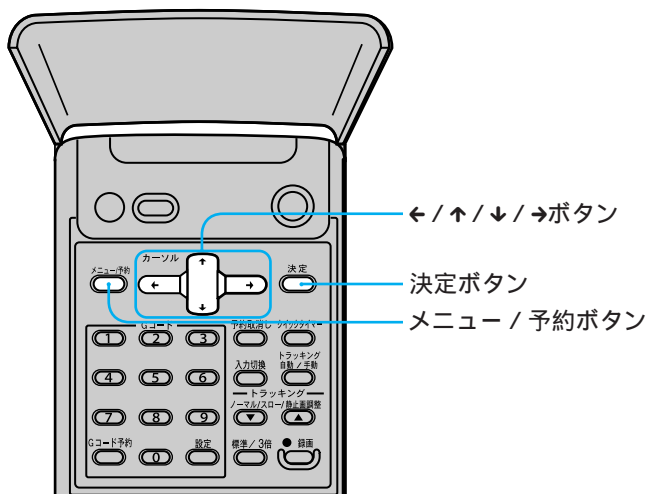

1

電源を入れ、テレビの入力を「ビデオ」に切り換える。

2

メニュー / 予約ボタンを押す。

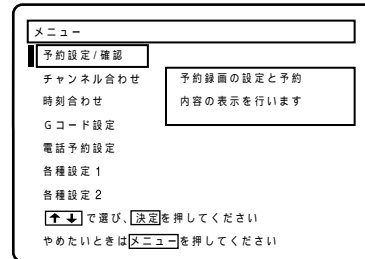

3

↑/↓で「チャンネル合わせ」を選び、決定ボタンを押す。

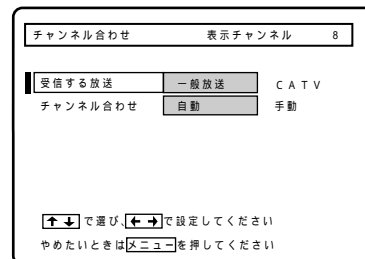

4

↑/↓で「チャンネル合わせ」を選び、←/→で「手動」にする。

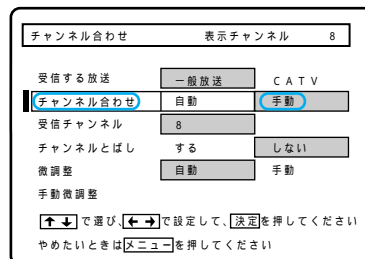

チャンネル設定を変える(手動チャンネル合わせ) (つづき)

- 5 チャンネル+ / - ボタンで「表示チャンネル」を放送局を映したいチャンネルにする。

(例1の場合)

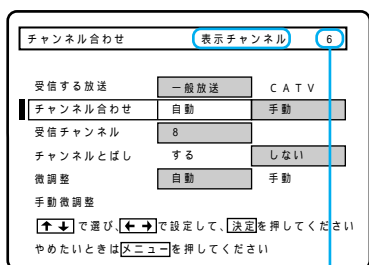

ここでは「6」にする

- 6 ↑ / ↓で「受信チャンネル」を選び、← / →で映したい放送局の番号にする。

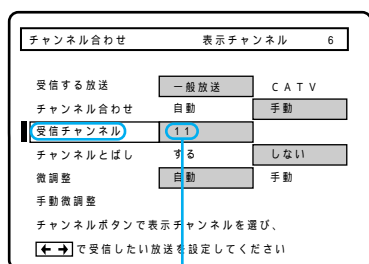

ここでは「11」にする

- 7 決定ボタンを押す。
メニューが消えます。
このままでは元のチャンネルでも放送が映ってしまうので、続けて「放送のないチャンネルをとばす」を行ってください。

ご注意

- チャンネル設定を変えたときは、Gコードの設定も同様に変わってください。(52ページ)

放送のないチャンネルをとばす

不要な放送局を映らないようにします。

- 1 メニュー / 予約ボタンを押す。

- 2 ↑ / ↓で「チャンネル合わせ」を選び、決定ボタンを押す。

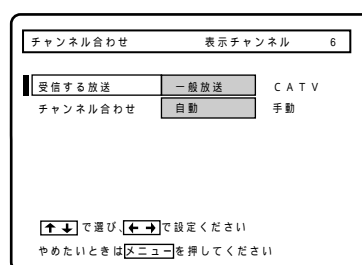

- 3 ↑ / ↓で「チャンネル合わせ」を選び、← / →で「手動」にする。

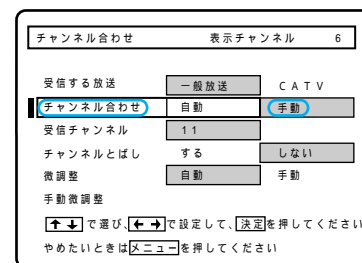

- 4 チャンネル+ / - ボタンで「表示チャンネル」を消したい放送局が映っているチャンネルにする。

(例1の場合)

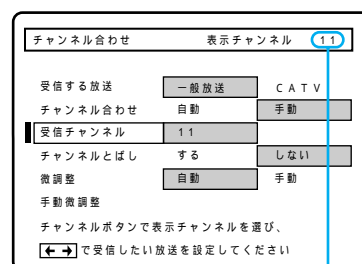

ここでは「11」にする

5

↑/↓で「チャンネルとばし」を選び、←/→で「する」にする。
チャンネル+/-ボタンを押しても、映らないようになります。



6

決定ボタンを押す。
メニューが消えます。

ご注意

- チャンネル設定を変えたときは、Gコードの設定も同様に変わってください。(52ページ)

ケーブルテレビ (CATV) を受信する

受信するには、CATV局への加入手続きが必要です。CATV局から届くCATVチューナーの説明書もあわせてお読みください。なお、CATVは受信できない地域もあります。くわしくは、お近くのCATV局にお問い合わせください。

- 1 メニュー/予約ボタンを押して、↑/↓で「チャンネル合わせ」を選び、決定ボタンを押す。
- 2 ↑/↓で「受信する放送」を選び、←/→で「CATV」にする。
- 3 チャンネル+/-ボタンで「表示チャンネル」を放送局を映したいチャンネル(例：20)にする。
- 4 ↑/↓で「受信チャンネル」を選び、←/→で希望のチャンネル(例：C30など)にする。
- 5 手順3と4を繰り返す。
- 6 決定ボタンを押す。

Gコード設定を変える

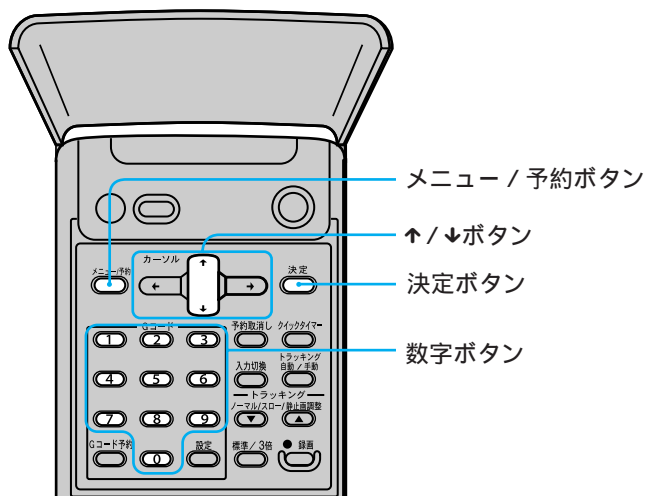

放送局を追加する

設定した地域番号にある放送局の他に、お住まいの地域でご覧になれる放送局があるときは、Gコードで予約できるように放送局を追加してください。追加する放送局のガイドチャンネルは「Gコード地域番号・放送局表」(42～46ページ)で確認してください。

例：山科にお住まいの方が「サンテレビ(36チャンネル)」を追加する。

- 1 メニュー/予約ボタンを押す。
- 2 ↑/↓ボタンで「Gコード設定」を選び、決定ボタンを押す。
- 3 もう1度決定ボタンを押す。
- 4 ガイドチャンネルが「--」になっている行にカーソルが来るまで↓ボタンを繰り返し押す。

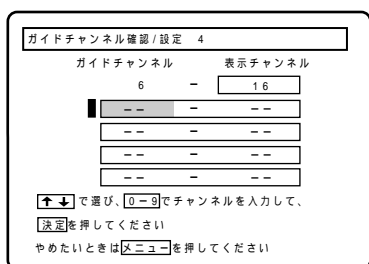

- 5 数字ボタンを押して、追加する放送局のガイドチャンネルを入れ、決定ボタンを押す。

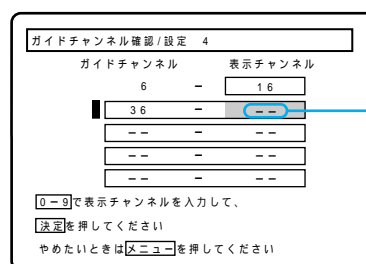
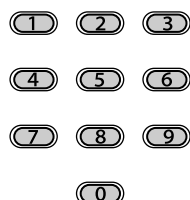

ガイドチャンネル(各放送局に割り当てられた数字)

- 6 数字ボタンを押して、追加する放送局の表示チャンネルを入れ、決定ボタンを押す。

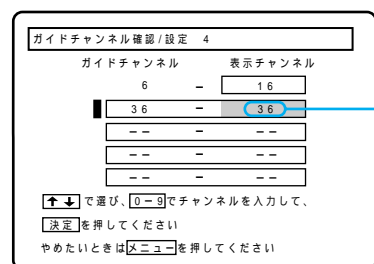

表示チャンネル(ビデオの映るときチャンネル)

- 7 他の放送局を追加するときは手順4から6を繰り返す。
- 8 終わったら決定ボタンを押す。



- 追加したガイドチャンネルは削除できませんが、追加したガイドチャンネルの位置に別の放送局を入れることはできます。

本体のチャンネル設定に合わせる

手動チャンネル合わせで表示チャンネルを変えた場合は、Gコードで予約できるように本体のチャンネル設定に合わせてください。

例：横浜にお住まいの方が「テレビ神奈川」(42チャンネル)を表示チャンネル「5」で受信できるように設定した場合。

- 1 メニュー / 予約ボタンを押す。
- 2 ↑/↓ボタンで「Gコード設定」を選び、決定ボタンを押す。
- 3 もう1度決定ボタンを押す。
- 4 合わせたい放送局のガイドチャンネルにカーソルが来るまで↓ボタンを繰り返し押す。
行きすぎたときは、↑ボタンを押します。

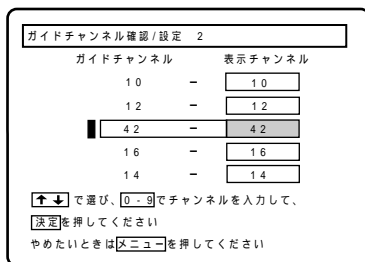

- 5 変更した表示チャンネルを入れて、決定ボタンを押す。
間違えたときは正しいチャンネルを続けて入れます。または決定ボタンを押さずに↓ボタンを押します。

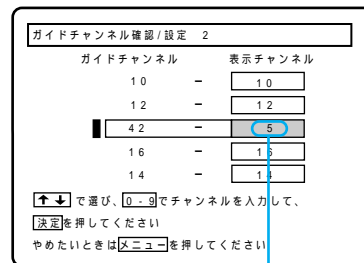
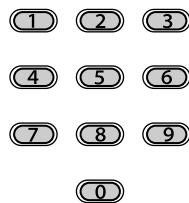

ここでは「5」にする

- 6 他の放送局を変更するときは手順4から5を繰り返す。
- 7 終わったらメニューボタンを押す。



- 手順5で入力切換ボタンを押して「入力1」または「入力2」を出すと、その放送局のGコード予約は外部入力からの録画になります。
- 追加した放送局を消したいときは、「Gコードを準備する」(41ページ)に従って、現在設定している地域番号以外の番号を入れてください。全ての設定が消えます。その後、最初からやり直します。
- マンションの共聴アンテナやケーブルテレビなどでBS放送を1~62チャンネル(VHF/UHF)に変換している方は、手順5の前に入力切換ボタンを押してテレビ放送に切り換えてください。押すたびに入力1 入力2 テレビの順で切り換わります。

ご注意

- お買い上げ時に設定されているガイドチャンネルを消去することはできません。

リモコンで各社のテレビを操作する

リモコン信号をお手持ちのテレビのメーカーに合わせて、本機のリモコンでテレビのチャンネルや音量、電源を操作できます。お買い上げ時はソニーの㊦マーク付きテレビを操作できるよう設定されています。

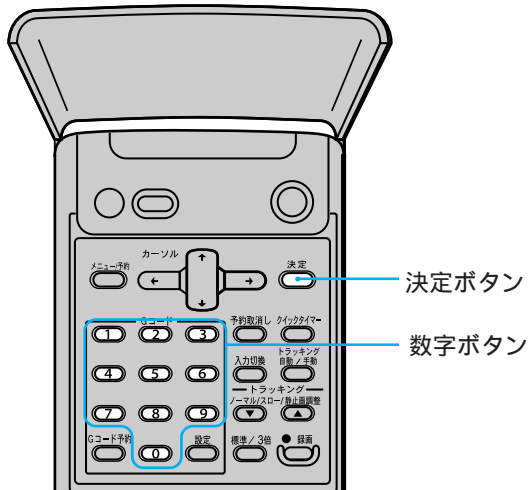

決定ボタンを押したまま数字ボタンを押して、テレビのメーカー番号を入れる。

テレビのメーカー番号は右表の通りです。

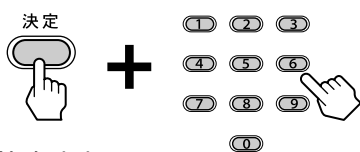

押したまま

例：メーカー番号を03に合わせるときは、「0」「3」と押す。

テレビのメーカー	メーカー番号
ソニー(㊦マーク付き)	01 (お買い上げ時の設定)
松下電器1*	02
東芝	03
日立製作所	04
三菱電機	05
日本ビクター	06
三洋電機1*	07
シャープ1*	08
NEC	09
パイオニア**	10
富士通ゼネラル	11
ソニー(㊦マーク無し)**	12
松下電器2*	13
フナイ	14
三洋電機2*	15
シャープ2*	16

* メーカー番号「02」「07」「08」で操作できないときは同じメーカーのもう一つの番号(「13」「15」「16」)にしてください。

** 入力切替ボタンは使えません。



・ 各社のテレビに使えるボタンは以下の通りです。

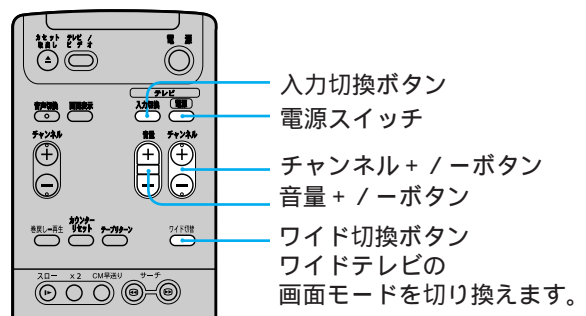

ご注意

・ テレビによっては、メーカー番号を合わせても操作できないことや、一部のボタンが使えないことがあります。

受信状態を微調整する

通常、テレビ放送は自動的に微調整されて、きれいな画像をお楽しみいただけます。それでもなお映りが悪く見づらいときは、手動で微調整してください。

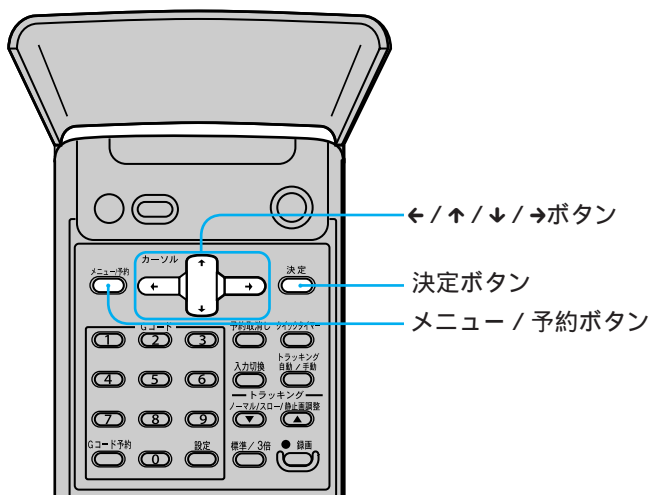

1 画像の見づらいチャンネルを見ているときに、メニュー/予約ボタンを押す。

2 ↑/↓で「チャンネル合わせ」を選び、決定ボタンを押す。

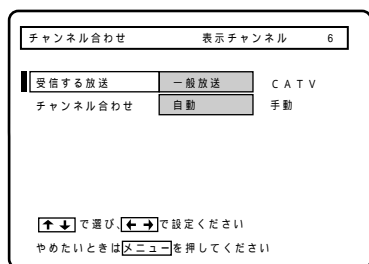

3 ↑/↓で「チャンネル合わせ」を選び、←/→で「手動」にする。

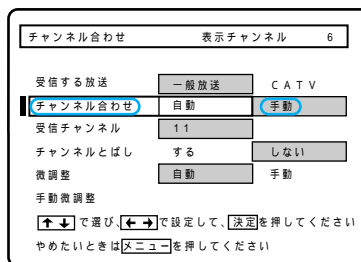

4 ↑/↓で「手動微調整」を選び、←/→で画面を見ながら微調整する。

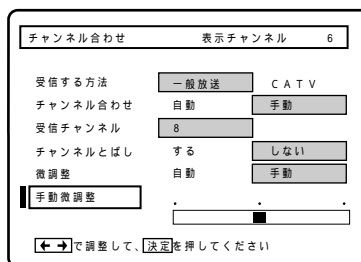

5 終わったら決定ボタンを押す。メニューが消えます。

使えるテープと再生・録画方式について

本機はVHS方式です。VHSテープもS-VHSテープも使えますが、S-VHS方式で録画することはできません。

再生について

録画済みテープの録画時間モード(標準・3倍)を自動判別して再生します。S-VHS方式で録画したテープも再生できますが、S-VHS本来の解像度は得られません(簡易再生)。

ご注意

- ・ 日本と違うカラーテレビ方式の外国製ビデオソフトは再生できません。
- ・ S-VHS方式で録画したテープをスローなど特殊再生すると画像が乱れることがあります。

録画について

VHSテープもS-VHSテープも、VHS方式で録画されます。



- ・ 録画内容を消したくないときはツメを折って取りま
す。再び録画するときは、セロハンテープでふさい
でください。

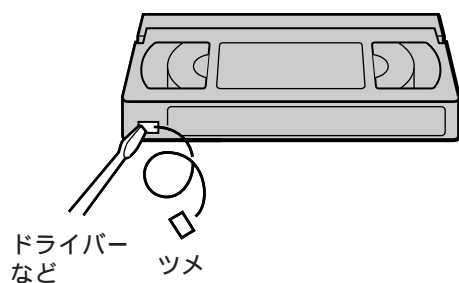

故障かな？と思ったら

修理に出す前に、もう1度点検してください。それでも正常に動作しないときは、お買い上げ店またはソニーサービス窓口、お客様ご相談センターにお問い合わせください。

電源

電源が入っているのに操作できない。



- 結露が起きている。電源を入れたまま、本体表示窓のが消えるまで(約1時間)待つ。
- 電源を切り、電源プラグをコンセントからはずす。約1分後、もう1度コンセントに電源プラグを差し込み、電源を入れる。

電源が入らない。

- 電源プラグをコンセントに差し込む。

カセット

カセットが入らない。



- テープの見える面を上にして入れる。
- 他のカセットが入っている。取出しボタンを押して取り出す。
- 結露が起きている。電源を入れたまま、本体表示窓のが消えるまで(約1時間)待つ。

画像

ビデオの画像が映らない。

- テレビを「ビデオ」の入力に切り換える。または、テレビを「1チャンネル」か「2チャンネル」(放送の無いほう)にする。
- メニューが出ている。メニュー/予約ボタンを押して消す。
- テープに何も記録されていない。

再生した画像がチラつく、汚ない。

- トラッキングがずれている。トラッキング手動調整/ボタンで調整する。(11ページ)
- ビデオヘッドが汚れている。別売りの乾式クリーニングカセットでヘッドをクリーニングする。(60ページ)
- テープに傷がある。

ビデオで受信しているテレビ放送が映らない。

- アンテナやテレビを正しくつなぐ。
- メニューの「チャンネル合わせ」でチャンネルを合わせる。(49ページ)
- 外部入力になっている(本体表示窓に「L1」または「L2」が出ている)。チャンネル+/- ボタンを押して、テレビ放送にする。

ビデオで受信しているテレビ放送の画像が汚い。

- 電波が弱い。別売りアンテナブースターで電波を増幅する。
- アンテナの向きを調節する。
- 画像を微調整する。(55ページ)
- 本機とテレビを離して設置する。
- 本機から離してアンテナ線をたばねる。

テレビ放送の画像にノイズが出る。

テレビのチャンネルを変えられない。

- テレビを「テレビ」の入力に切り換える。または、本機のテレビ/ビデオボタンを押して、本体表示窓の「ビデオ」を消す。

外部入力「L1」、「L2」の画像が映らない。

- チャンネル+/- ボタンを押して、入力1端子につないでいるときは、「L1」に、入力2端子につないでいるときは、「L2」にする。

音声

2つの音が混ざって聞こえる。

- 音声切換ボタンを押す。
- メニューの「各種設定2」で「音声ミックス」を「切」にする。(12ページ)

ステレオ放送を録画したテープがモノラルで聞こえる。

- モノラル音声を選ばれている。音声切換ボタンを押す。
- モノラルビデオで録画したテープは、常にモノラル音声になる。
- 映像・音声入力端子付きテレビのときは、映像・音声コードもつなぐ。
- メニューの「各種設定1」で「自動ステレオ受信」を「入」にして録画する。(12ページ)
- 電波が弱い場合モノラルで録画されていた。アンテナの向きを調節するか、別売りのアンテナブースターで電波を増幅する。

次のページにつづく

故障かなと思ったら(つづき)

再生時に音声途切れる。

- テープに傷がある。

録画・予約

録画ボタンを押すと、カセットが出てくる。

- カセットが録画できない状態になっている。録画したいときは録画できる状態にする。(56ページ)

裏番組録画中、テレビでチャンネルを変えられない。

- テレビを「テレビ」の入力に切り換える。または、本機のテレビ/ビデオボタンを押して、本体表示窓の「ビデオ」を消す。

予約したのに録画されていない。

- 予約待ち中に1時間以上の停電があり、時計が止まったため。時計を合わせ直す。(39ページ)

予約した内容が途中で切れている。

- 予約待機(予約録画待ち)中に停電が起きて、1時間以上回復しなかったため。1時間以内に回復すれば、回復時から終了時刻まで録画される。時計を合わせ直す。(39ページ)
- 予約が重なっていた。(17ページ)

予約した内容が途中から始まっている。

- 予約待ち中に停電があり、回復時から録画が行われたため。
- プロ野球中継など前の番組が延長されたため。

電話予約

何回ベルを鳴らしても本機が応答しない。

- メニューで「電話予約」を「入」にする。(47ページ)
- 電話機を正しくつなぐ。カチッと音がするまで差し込む。(37ページ)
- メニューの「留守番電話」が「あり」になっているが、留守番電話機が「留守」状態になっていないため。留守番電話機を「留守」状態にする。(20ページ)
- 自宅が停電になっている。
- 予約待ち中に1時間以上の停電があり、時計が止まったため。時計を合わせ直す。(39ページ)

暗証番号と④を押しても本機が応答しない。

- 留守番電話の応答メッセージが無音の時にもう一度押す。
- プッシュホン信号が出る電話機が確かめる。
- 暗証番号と④を何回か押してみる。
- メニューで電話予約を「入」にする。

自宅の電話機が使えない。

- 電話予約中は自宅の電話機は使えない。
- 本機につながれた自宅の電話機では電話予約できない。外出先の電話機から電話をかける。

メッセージがよく聞こえない。

- 電話機によっては、ボタンを押したあとしばらくの間無音になり、メッセージの最初の部分が聞こえないため。ほかの電話機から電話をかける。

予約したのに録画されていない。

- 予約待ち中に1時間以上の停電があり、時計が止まったため。時計を合わせ直す。(39ページ)
- 24時間制時刻を12時間制で入力したため。

Gコード

Gコードが入力できない。

予約内容が違う。

- 間違ったGコードが入力されている。正しいGコードを入力する。
- 間違った地域番号が設定されている。正しい地域番号を設定する。
- 受信している放送局が登録されていない。チャンネルを追加する。(52ページ)
- ケーブルテレビ(CATV)は、Gコードで予約できないことがある。通常の録画予約をする。
- 日付がずれている。日付・時刻を正しく合わせる。(39ページ)

表示

メニューや画面表示が画面に出ない。

- テレビを「ビデオ」の入力に切り換える。または、テレビを「1チャンネル」か「2チャンネル」(放送の無いほう)にする。

テープカウンターが動かない。

- 録画されていない部分は動かない。

本体表示窓に「- : - -」が点灯している。

- リモコンで日付と時計を合わせる。
- 1時間以上の停電で時計が止まっている。時計を合わせ直す。(39ページ)

本体表示窓に「予約」が点滅している。

- 予約されているのにテープが入っていない。
- ツメの折れたテープが入っている。
- テープが終わりになっている。テープを巻き戻す。

リモコン

リモコンが働かない。

- 電池が消耗している。
- 電池が入っていない。
- 本体の電源を入れる。
- リモコンを本体に向けて操作する。

本機のリモコンで操作したら、本機と他のソニー製ビデオが同時に動いてしまった。

- 本機と他機のリモコンモードが同じになっている。他機のリモコンモードを変える。

ヘッドのお手入れ

- きれいな画像にするために

約20時間使ったら、別売りの乾式クリーニングカセットT-25CLで、ヘッドをクリーニングしてください。クリーニングカセットは、お買い上げ店やお近くのソニーショップでお求めください。次のような症状が出たら、すぐにヘッドをクリーニングしてください。ヘッドが汚れています。

- 画像がザラついたり、不鮮明になる。
- 画像が出なかったり、灰色の画面になる。

ご注意

- クリーニングしても正常な画像に戻らないときは、くり返しヘッドをクリーニングします。ただし、5回以上くり返さないでください。それでも正常にならないときは、ヘッドの摩耗が考えられます。ヘッド交換が必要なため、お買い上げ店またはお近くのソニーのサービス窓口にご相談ください。
- 湿式のクリーニングカセットは使わないでください。故障の原因になることがあります。

保証書とアフターサービス

本機は日本国内専用です。電源電圧や放送規格の異なる海外ではお使いになれません。

保証書

- この製品には保証書が添付されていますので、お買い上げの際お受け取りください。
- 所定事項の記入および記載内容をお確かめのうえ、大切に保存してください。
- 保証期間は、お買い上げ日より1年間です。

アフターサービス

調子が悪いときはまずチェックを「故障かな?と思ったら」の項を参考にして、故障かどうかを点検してください。それでも具合の悪いときはサービスへお買い上げ店、または添付の「サービス窓口・ご相談窓口のご案内」にあるお近くのソニーサービス窓口にご相談ください。

保証期間中の修理は

保証書の記載内容に基づいて修理させていただきます。詳しくは保証書をご覧ください。

保証期間経過後の修理は

修理によって機能が維持できる場合は、ご要望により有料修理させていただきます。

部品の保有期間について

当社はビデオデッキの補修用性能部品(製品の機能を維持するために必要な部品)を製造打ち切り後最低8年間保存しています。この部品保有期間を修理可能期間とさせていただきます。保有期間が経過した後も、故障箇所によっては修理可能の場合がありますので、お買い上げ店、サービス窓口にご相談ください。

ご相談になるときは、次のことをお知らせください。

型名: SLV-FX7

故障の状態: できるだけくわしく

お買い上げ年月日:

お買い上げ店

TEL

お近くのサービスステーション

TEL

主な仕様

システム

録画方式	回転2ヘッドヘリカルスキャンFM方式
ハイファイ録音方式	回転2ヘッドハイファイステレオ方式(VHS従来音声トラックはモノラル録音)
映像信号	NTSCカラー、EIA標準方式
テープ速度	33.4 mm/秒(標準)、11.1 mm/秒(3倍)
使用可能テープ	VHS方式のビデオカセットテープ
最大録画時間	標準：3時間(T-180使用時) 3倍：9時間(T-180使用時)
早送り・巻戻し時間	約3分(T-120使用時)
受信チャンネル	VHF：1～12チャンネル UHF：13～62チャンネル CATV：C13～C35チャンネル

入・出力端子

アンテナ入出力	VHF/UHF1軸、75 Ω F型コネクタ
映像入力	入力1/入力2の2系統、ピンジャック、1 Vp-p(75 Ω 不平衡)
映像出力	出力の1系統、ピンジャック、1 Vp-p(75 Ω 不平衡)
電話用回線端子	モジュラージャック(6極2芯)
電話機端子	モジュラージャック(6極2芯)
音声入力	入力1/入力2の2系統、ピンジャック(左、右) 入力レベル：327mVrms(入力インピーダンス：47 kΩ 以上)
音声出力	出力の1系統、ピンジャック 出力レベル：327mVrms(出力インピーダンス：10 kΩ 以下)

電源部・その他

電源部	AC100 V、50/60 Hz
消費電力	21 W、4 W(電源「切」時)
時計方式	クォーツクロック、12時間デジタル表示
停電補償時間	1回 約1時間以内
許容動作温度	5 ～ 40
許容保存温度	20 ～ 60
最大外形寸法	幅 430×高さ109×奥行き310mm(最大突起含む)
本体質量	約 4.6 kg
付属リモコン	RMT-FX7 電源：DC 3 V(単3形乾電池2個付属)
付属品	33ページ参照

本機の仕様および外観は、改良のため予告なく変更することがありますが、ご了承ください。

各部のなまえ

各部の説明は()内のページをご覧ください。

本体

前面

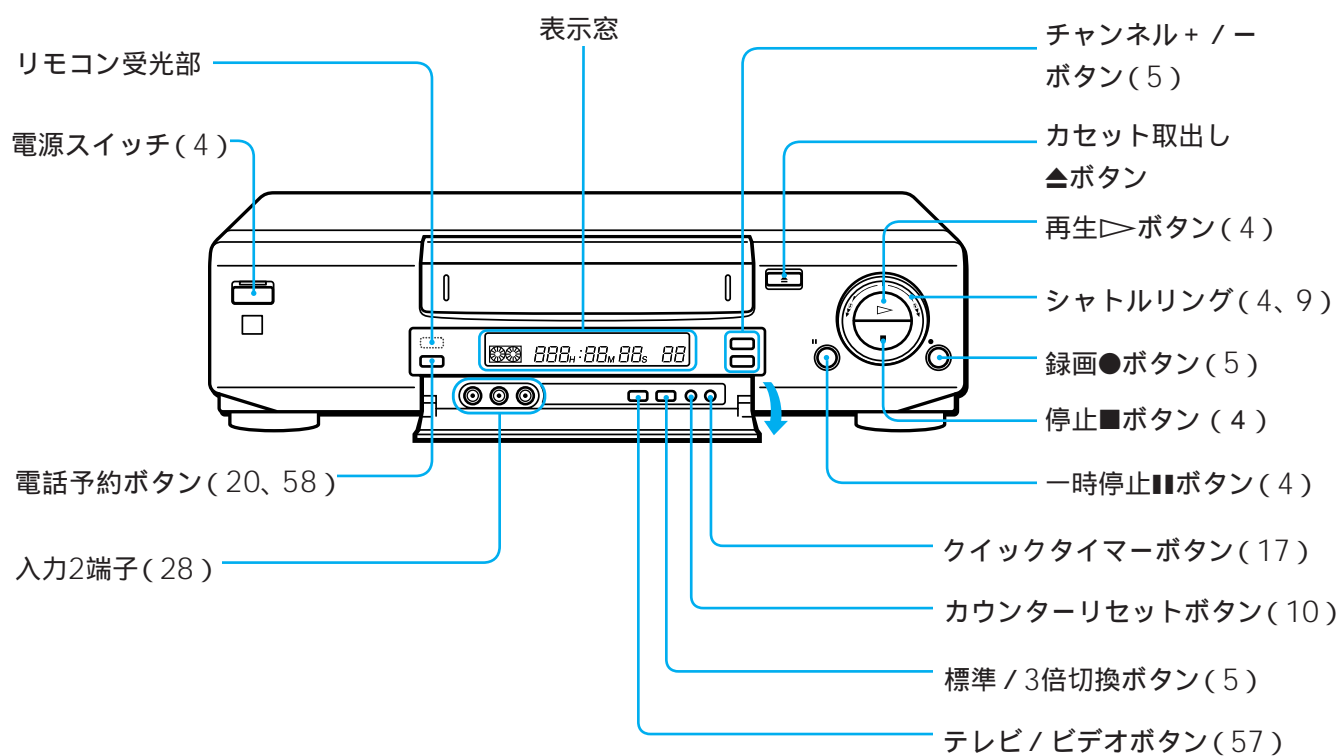

後面

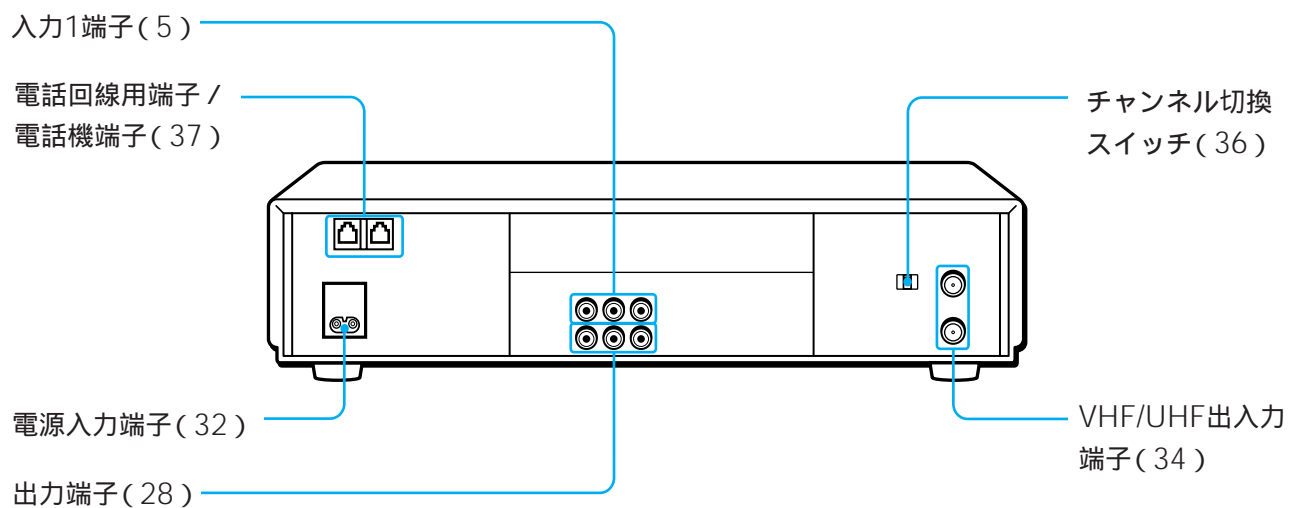

本体表示窓

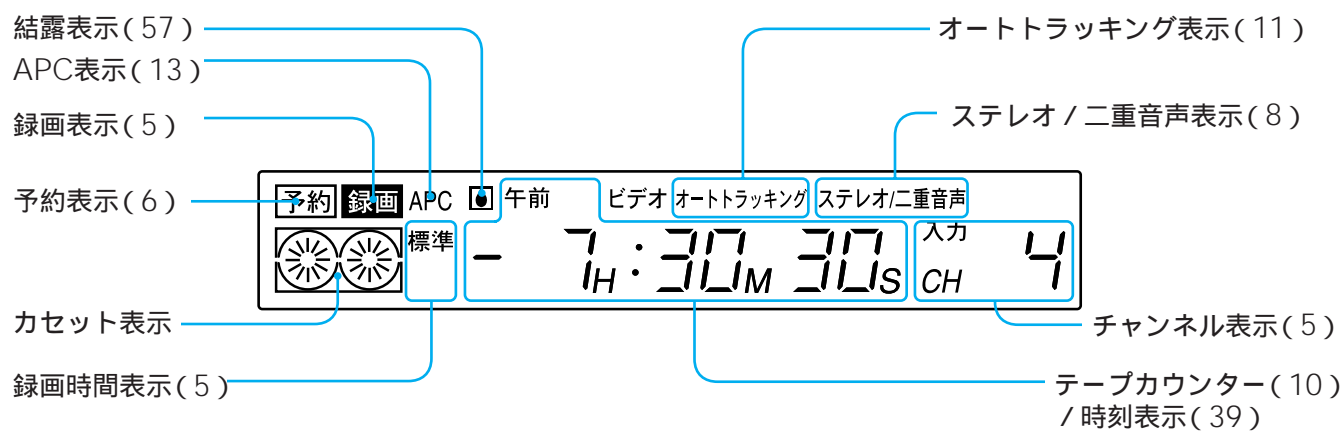

各部の名前(つづき)

リモコン

リモコンのボタンは本体の同じ名前のボタンと同じ働きをします。

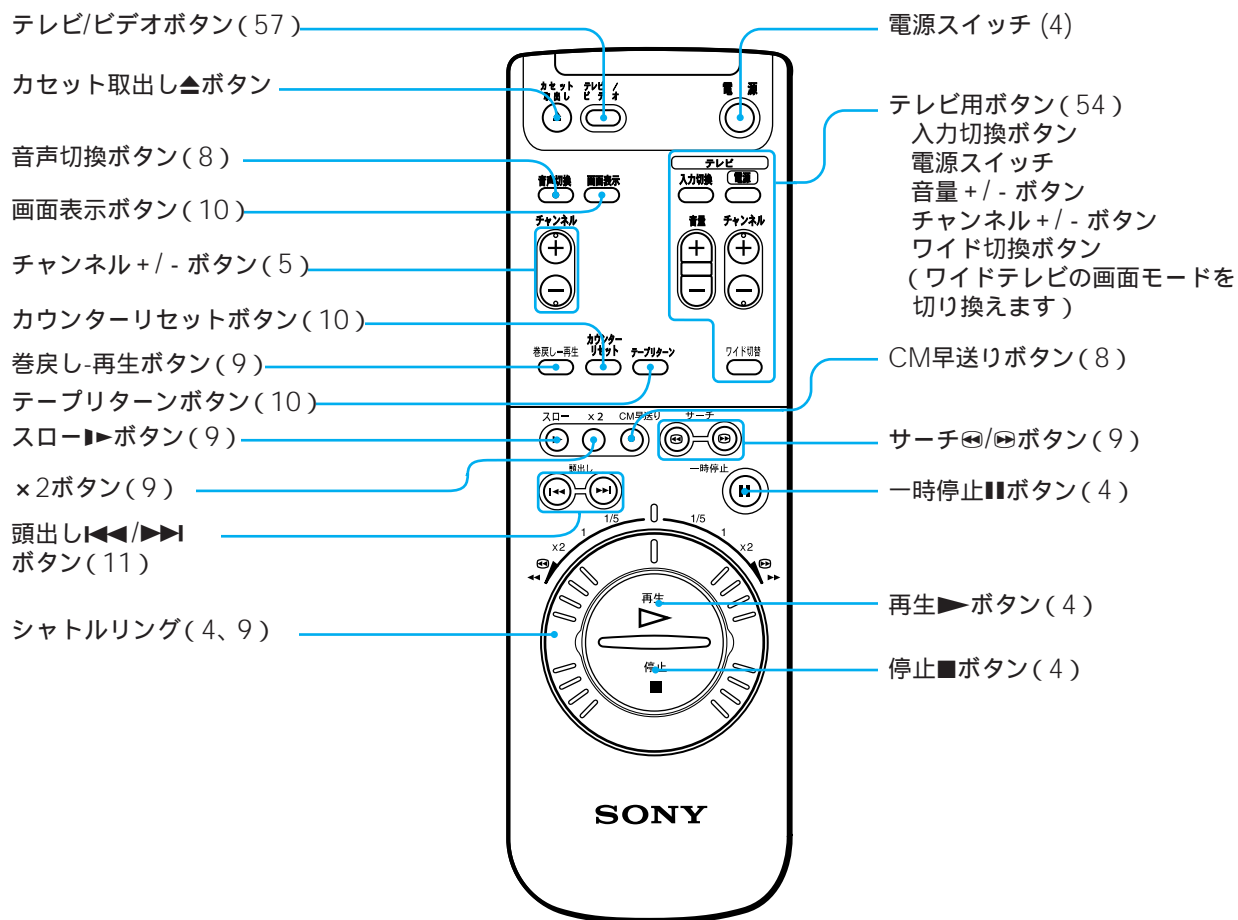

ふたを開けたとき

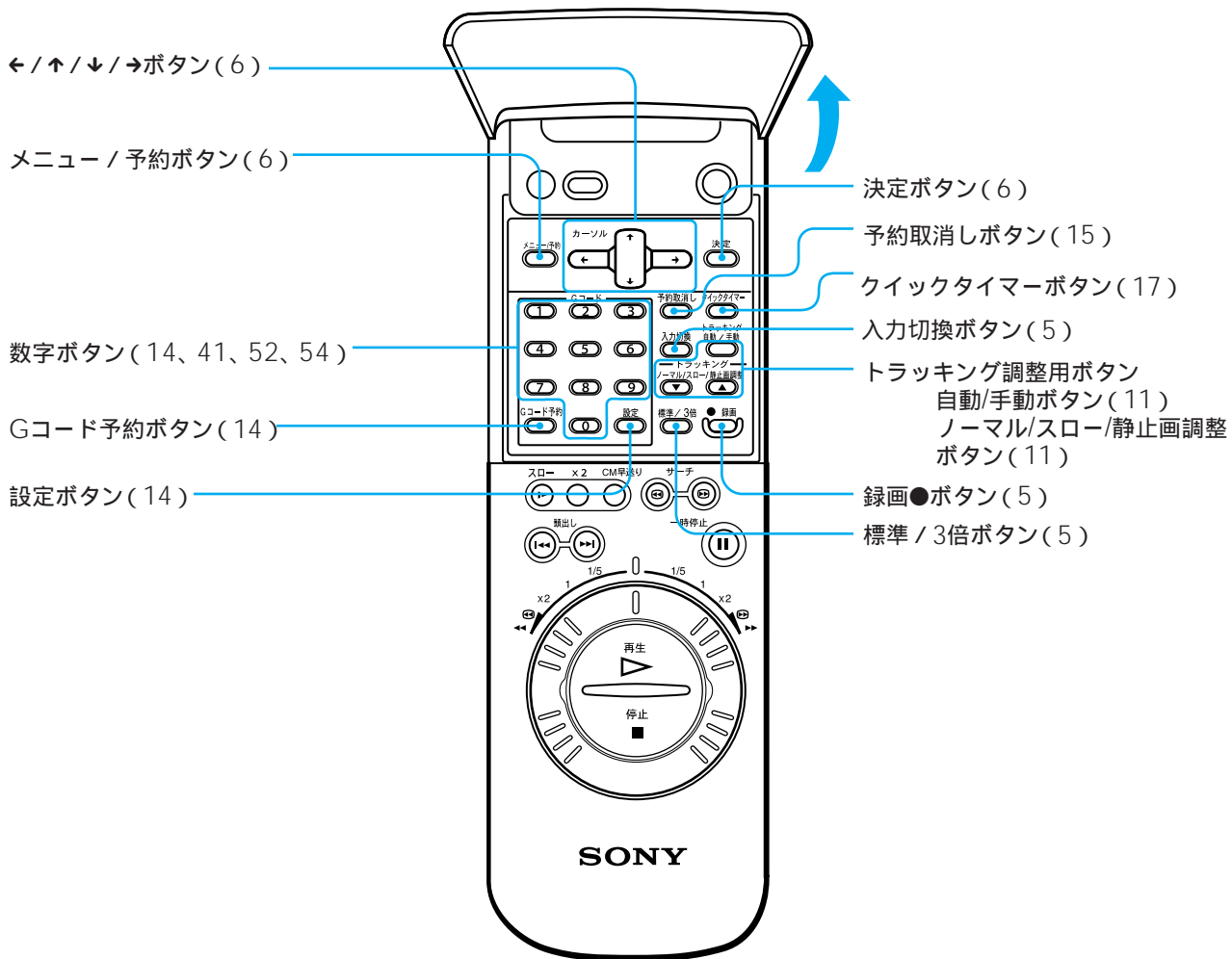

用語解説

五十音

カ行

ガイドチャンネル

ジェムスター社が各放送局に割り当てている識別番号です。

結露^④(57ページ)

暖房を入れて室温が急に上がったときなどに、本機のヘッドやテープに水滴が付くことです。テープがヘッドに貼り付いて故障の原因になります。電源を入れたまま表示窓の^④が消えるまで約1時間待ってください。

サ行

シャトルステーション(9ページ)

本体およびリモコンのシャトルリング、再生ボタン、停止ボタンの総称です。ビデオの再生から停止、早送り、巻き戻し、さらに正逆両方向の変速再生までこれひとつで実現できます。

受信チャンネル

ビデオが放送局を受信したときのチャンネルです。通常は新聞や雑誌のテレビ欄に掲載されている各放送局の番号と同じです。

タ行

トラッキング(11ページ)

テープに記録された信号をなぞって読みとるようにはずれると再生時に画像がチラツいたり、雑音が入ったりします。

ナ行

ノーマル音声(13ページ)

ハイファイでないVHSビデオで録画・再生するときやアフレコ機能のあるVHSビデオでアフレコするときに使われる音声です。

ハ行

ハイファイ音声

ハイファイビデオ(本機など)で再生したときに聞こえる高品質なステレオ音声です。

表示チャンネル

ビデオが放送局を画面に表示するときのチャンネルです。通常は受信チャンネルと同じですが、メニューで変更することができます(47ページ)。

ヘッド(60ページ)

テープに信号を記録したり、テープから信号を読みとる部分です。美しい画像を楽しむために定期的にクリーニングしてください。

ヤ行

予約待機

予約をして電源を切ると、予約表示が点灯します。これが予約待機(予約録画待ち)の状態です。予約した時間になると自動的に録画が行われません。録画開始時刻に電源が入っていると、録画が行われません。

アルファベット順

APC(13ページ)

他機で録画したVHSテープやレンタルビデオを、テープやヘッドの状態を自動的に判断して、最適な画質で再生・録画します。メニューで「APC」を「切」にしない限り常にはたります。Adaptive Picture Control(アダプティブピクチャーコントロール)の略。

CATV(51ページ)

契約者と放送局をケーブルで直接結んで番組を提供する有線放送のことです。通常のテレビ番組やBS放送に加え、スポーツや映画の専門チャンネル、地域情報番組や文字放送などを見ることができます。CAble TeleVision(ケーブルテレビジョン)の略。

Gコード

一部の新聞や雑誌のテレビ欄で、各番組の末尾にのっている、番組を予約するための番号です。

クイックマニュアル

- 外出先からの電話予約にご利用ください。
- 切り取ってお使いください。半分に折るとカードサイズになります。
- 暗証番号をご記入のうえ、ご家族にお渡しください。

きりとりせん

クイックマニュアル

- 1 電話をかける
- 2 暗証番号を押す (#)
- 3 予約する
 - 時刻指定予約
→ 音声ガイドに従って
 - Gコード予約
→ Gコードと (#)
 - すずんだ使い方
→ 0 (#) → 次ページへ

メッセージのあとのビツという音の後にボタンを押してください。

時刻指定予約のしかた

- 1 「録画開始時刻を4ケタでどうぞ」
時 分 (24時間制)
すぐに録画を始めたいときは
9999 (#)
- 2 「録画終了時刻を4ケタでどうぞ」
時 分
テープ終了まで録画したいときは
9999 (#)
- 3 「録画チャンネルを2ケタでどうぞ」
1ケタのチャンネル
0+チャンネル+ (#)
ライン入力の場合
9+0+入力番号+ (#)

クイックマニュアル

- 1 電話をかける
- 2 暗証番号を押す (#)
- 3 予約する
 - 時刻指定予約
→ 音声ガイドに従って
 - Gコード予約
→ Gコードと (#)
 - すずんだ使い方
→ 0 (#) → 次ページへ

メッセージのあとのビツという音の後にボタンを押してください。

時刻指定予約のしかた

- 1 「録画開始時刻を4ケタでどうぞ」
時 分 (24時間制)
すぐに録画を始めたいときは
9999 (#)
- 2 「録画終了時刻を4ケタでどうぞ」
時 分
テープ終了まで録画したいときは
9999 (#)
- 3 「録画チャンネルを2ケタでどうぞ」
1ケタのチャンネル
0+チャンネル+ (#)
ライン入力の場合
9+0+入力番号+ (#)

クイックマニュアル

- 1 電話をかける
- 2 暗証番号を押す (#)
- 3 予約する
 - 時刻指定予約
→ 音声ガイドに従って
 - Gコード予約
→ Gコードと (#)
 - すずんだ使い方
→ 0 (#) → 次ページへ

メッセージのあとのビツという音の後にボタンを押してください。

時刻指定予約のしかた

- 1 「録画開始時刻を4ケタでどうぞ」
時 分 (24時間制)
すぐに録画を始めたいときは
9999 (#)
- 2 「録画終了時刻を4ケタでどうぞ」
時 分
テープ終了まで録画したいときは
9999 (#)
- 3 「録画チャンネルを2ケタでどうぞ」
1ケタのチャンネル
0+チャンネル+ (#)
ライン入力の場合
9+0+入力番号+ (#)

クイックマニュアル

- 1 電話をかける
- 2 暗証番号を押す (#)
- 3 予約する
 - 時刻指定予約
→ 音声ガイドに従って
 - Gコード予約
→ Gコードと (#)
 - すずんだ使い方
→ 0 (#) → 次ページへ

メッセージのあとのビツという音の後にボタンを押してください。

時刻指定予約のしかた

- 1 「録画開始時刻を4ケタでどうぞ」
時 分 (24時間制)
すぐに録画を始めたいときは
9999 (#)
- 2 「録画終了時刻を4ケタでどうぞ」
時 分
テープ終了まで録画したいときは
9999 (#)
- 3 「録画チャンネルを2ケタでどうぞ」
1ケタのチャンネル
0+チャンネル+ (#)
ライン入力の場合
9+0+入力番号+ (#)

クイックマニュアル(つづき)

きりとせせん

すすんだ使い方

時刻指定予約 ①(＃)	即時録画 テープ終了まで ライン入力を録画	開始時刻で9999(㊟) 終了時刻で9999(㊟) 9と0と入力番号(㊟)
Gコード予約 ②(＃)	Gコード+(㊟)	
予約延長 ③(＃)	予約番号+(㊟)を押したあと、 延長時間を2ケタの時間+2ケタの分+(㊟)を押す	
予約確認取り消し ④(＃)	予約確認 予約取り消し	確認後、9(㊟) 予約番号+(㊟)
ビデオ操作 ①(＃)	㊟+操作番号(下記)+(㊟)	
	チャンネル指定 ライン入力指定	㊟+7+チャンネル番号2ケタ+(㊟) ㊟+7+9+0+入力番号+(㊟)

すすんだ使い方

時刻指定予約 ①(＃)	即時録画 テープ終了まで ライン入力を録画	開始時刻で9999(㊟) 終了時刻で9999(㊟) 9と0と入力番号(㊟)
Gコード予約 ②(＃)	Gコード+(㊟)	
予約延長 ③(＃)	予約番号+(㊟)を押したあと、 延長時間を2ケタの時間+2ケタの分+(㊟)を押す	
予約確認取り消し ④(＃)	予約確認 予約取り消し	確認後、9(㊟) 予約番号+(㊟)
ビデオ操作 ①(＃)	㊟+操作番号(下記)+(㊟)	
	チャンネル指定 ライン入力指定	㊟+7+チャンネル番号2ケタ+(㊟) ㊟+7+9+0+入力番号+(㊟)

すすんだ使い方

時刻指定予約 ①(＃)	即時録画 テープ終了まで ライン入力を録画	開始時刻で9999(㊟) 終了時刻で9999(㊟) 9と0と入力番号(㊟)
Gコード予約 ②(＃)	Gコード+(㊟)	
予約延長 ③(＃)	予約番号+(㊟)を押したあと、 延長時間を2ケタの時間+2ケタの分+(㊟)を押す	
予約確認取り消し ④(＃)	予約確認 予約取り消し	確認後、9(㊟) 予約番号+(㊟)
ビデオ操作 ①(＃)	㊟+操作番号(下記)+(㊟)	
	チャンネル指定 ライン入力指定	㊟+7+チャンネル番号2ケタ+(㊟) ㊟+7+9+0+入力番号+(㊟)

すすんだ使い方

時刻指定予約 ①(＃)	即時録画 テープ終了まで ライン入力を録画	開始時刻で9999(㊟) 終了時刻で9999(㊟) 9と0と入力番号(㊟)
Gコード予約 ②(＃)	Gコード+(㊟)	
予約延長 ③(＃)	予約番号+(㊟)を押したあと、 延長時間を2ケタの時間+2ケタの分+(㊟)を押す	
予約確認取り消し ④(＃)	予約確認 予約取り消し	確認後、9(㊟) 予約番号+(㊟)
ビデオ操作 ①(＃)	㊟+操作番号(下記)+(㊟)	
	チャンネル指定 ライン入力指定	㊟+7+チャンネル番号2ケタ+(㊟) ㊟+7+9+0+入力番号+(㊟)

きりとせせん

索引

五十音順

ア行

- 頭出し 11
- アンテナ切りかえ 13
- 一時停止■ 4
- オートプレイ 9
- 音声切換 8

カ行

- 外部入力 28
- カウンター 10
- 各種設定 12
- 画面表示 10
- クリーニングカセット 60
- コンセント 32

サ行

- 再生 4
 - 2倍速再生 9
 - スロー再生 9
- 再生・録画方式 56
- 時刻合わせ 39
- ジャストクロック 40
- 受信チャンネル 52
- 手動チャンネル合わせ 49
- ステレオ放送 8
- 整合器 34

タ行

- ダビング 28
- チャンネル合わせ 38
- チャンネル設定を変える 49
- チャンネルとばし 50
- ツメ 4、56
- テープカウンター 10
- テープリターン 10
- 電源コード 32
- 電話予約 18
- 時計合わせ 39
- トラッキング 11

ナ行

- 二か国語放送 8
- 入力/出力端子 28

ハ行

- 微調整 55
- 表示チャンネル 52
- 表示窓の明るさ 13
- 標準モード 5
- ヘッド 60
- 編集 28、30

マ行

- 見る 4
- メニュー 12

ヤ行

- 予約が重なったとき 17
- 予約した後に本機を使うとき 7
- 予約する 6、14、18
- 確認 15
- 取り消し 17
- 変更 16

ラ行

- リモコン 33
- 録画する 5

アルファベット順

- APC 13
- CMをとばす 8
- Gコード 14、41
- 「L1」、「L2」 5
- VHS 56
 - ×2 9
 - 3倍モード 5

ソニー株式会社 〒141 東京都品川区北品川6-7-35

お問い合わせはお客さま相談センターへ

東京(03)5448-3311 名古屋(052)232-2611 大阪(06)539-5111