

# トリニトロン® カラーテレビ

## 取扱説明書

お買い上げいただきありがとうございます。

 **警告** 電気製品は安全のための注意事項を守らないと、火災や人身事故になることがあります。

この取扱説明書には、事故を防ぐための重要な注意事項と製品の取り扱いかたを示しています。この取扱説明書と別冊の「安全のために」をよくお読みのうえ、製品を安全にお使いください。お読みになったあとは、いつでも見られるところに必ず保管してください。

## 目次

テレビ、衛星放送を見る .....	2
ワイド画面を楽しむ(オートワイド).....	4
ワイド画面を手動で切り換える .....	8
ワイド画面を使いこなす .....	9
ビデオなどを見る .....	11
有料の衛星放送を見る .....	12
画質 / 音質を調整する .....	13
衛星放送を録画する .....	16
音声を切り換える .....	18
時計を使う .....	19

準備早わかり .....	20
テレビアンテナをつなぐ .....	22
チャンネルを自動設定する .....	24
10キー選局にする .....	26
BSアンテナをつなぐ .....	28
BS受信の設定をする .....	29
BSデコーダーをつなぐ .....	31
接続端子について .....	33
ビデオデッキをつなぐ .....	35
その他の機器をつなぐ .....	38

地磁気による画像の傾きを補正する .....	39
故障かな?と思ったら .....	40
自己診断表示	
- 画面が消え、スタンバイ / スリープランプが点滅したら .....	42
保証書とアフターサービス .....	42
主な仕様 .....	43
ブラウン管表面のお手入れについて .....	43
用語集 .....	44
各部の名前 / Identification of controls .....	45
索引 .....	47

操作編

準備編

その他

特にことわりのないイラストは、KV-32SF1のものです。

# KV-28SF1 KV-32SF1

# テレビ、衛星放送を見る

1

赤いスタンバイ/スリープランプまたは電源ランプがついているか確認する。

ついていないときは本体の電源スイッチを押します。

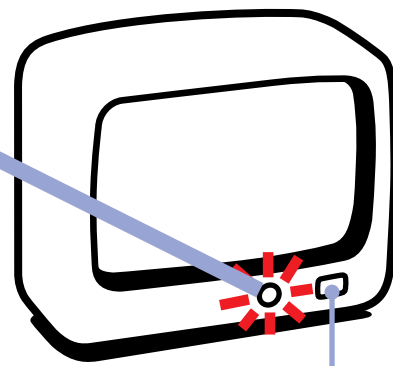

電源スイッチ

2

チャンネルを選ぶ。

ボタンを押すと、自動的にテレビがつきます。

衛星放送 (BS) を見るには、数字ボタン⑬～⑮を押します。



チャンネル+ / - ボタンを押すと、①～⑮の放送が順に映ります。  
衛星放送 (BS) は、BSボタンを使って見ることもできます。

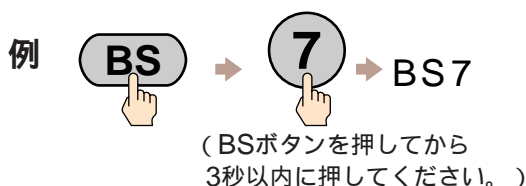

3

音量を調整する。

- スタンバイ/スリープランプがついているときは、緑色表示のボタンを押すと自動的にテレビがつきます。(チャンネルポン機能)
- 省電力のため、放送が終了して約10分過ぎると、「オートシャットオフ」と表示されて、自動的にスタンバイモードになります。
- 有料の衛星放送 (WOWOWなど) を見るときは、「有料の衛星放送を見る」をご覧ください(📄12ページ)。

音を一時的に消す。

チャンネル表示などを出す。

入力を切り換える。

テレビをつける / 消す。

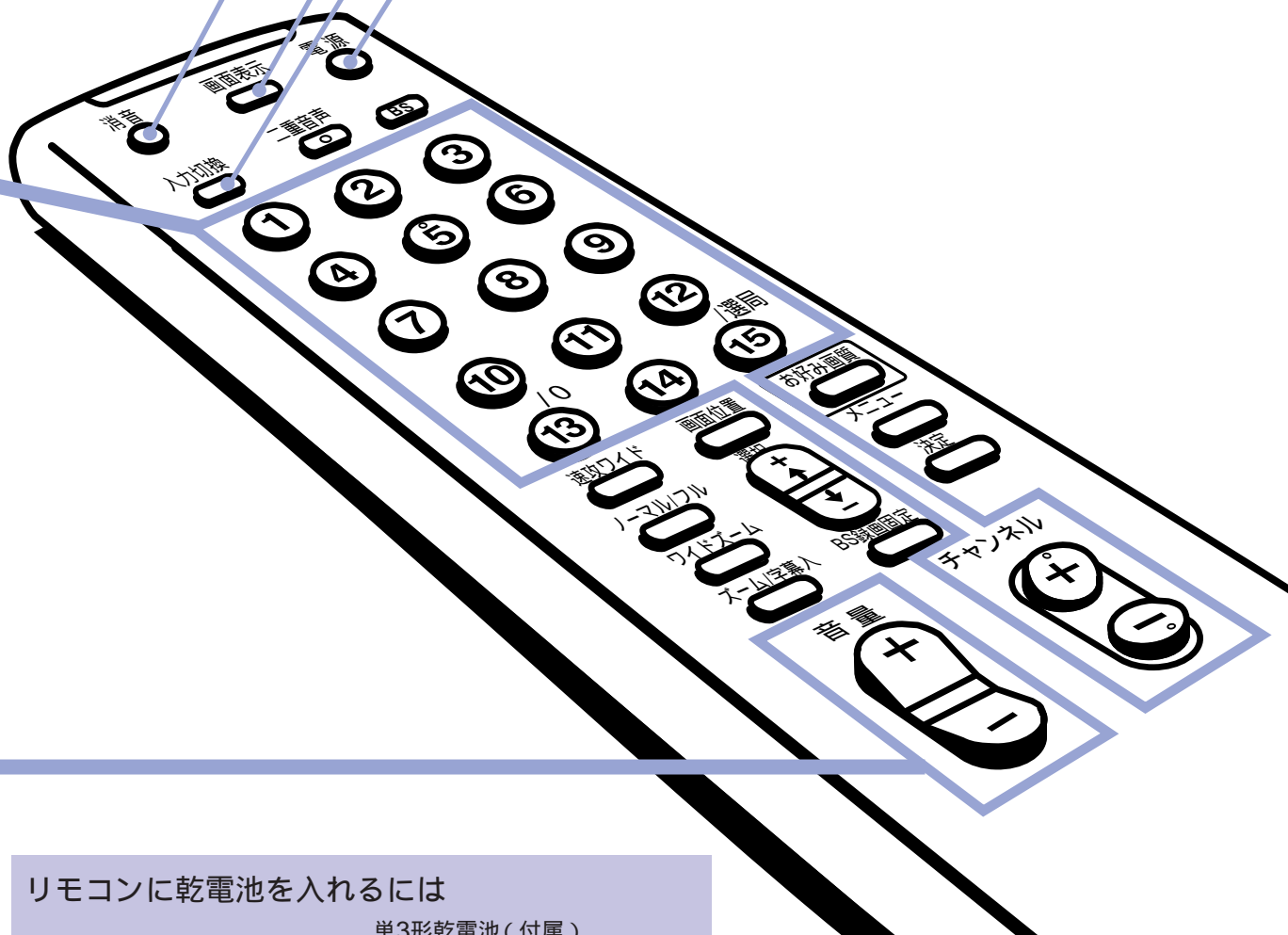

リモコンに乾電池を入れるには

単3形乾電池（付属）  
必ずイラストのように $\ominus$ 極側から電池を入れてください。

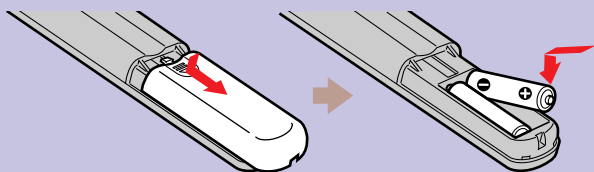

# ワイド画面を楽しむ(オートワイド)

オートワイドとは本機が画像の種類を判断したり、画像といっしょに送られる識別信号\*に応じて、下記のように、自動的に画面を切り換える機能です。画像に応じて最適なワイド画面でお楽しみいただけます。

\* 識別信号

本機がその映像に最適なワイド画面へ切り換えられるように、画像の横縦比(4:3や16:9など)の情報をあらかじめ含んだテレビ放送やビデオ信号のことです。テレビ放送では、ワイドクリアビジョン放送と4:3映像の識別信号があります。また、ビデオカメラなどのビデオ機器では、ID-1方式 やS-1方式 の識別信号があります。

識別信号のない画像のとき

通常のテレビ放送

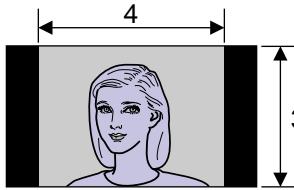

オートワイドがはたらくと...

メニュー操作で、「オートワイド」を「2」、「4:3映像」を「ワイドズーム」に設定したとき(⑥6、7ページ)

ワイドズーム

横縦比4:3の映像(通常のテレビ画像)を拡大し、16:9の画面におさまるように上下のはみ出た部分を圧縮します。

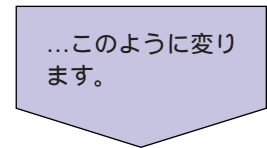

ワイドズーム

黒帯付きの映画(字幕は映像の中)



ズーム

横長の映像をそのまま拡大します。



ズーム

黒帯付きの映画(字幕は映像の外)



字幕入

横長の映像を拡大し、16:9の画面におさまるように字幕の部分を圧縮します。



字幕入

識別信号のある画像のとき

ワイドクリアビジョン放送



ズーム

16:9の映像をそのまま画面いっぱいに拡大します。



ズーム

S-1方式 やID-1方式 の識別信号が記録されているビデオ機器の映像

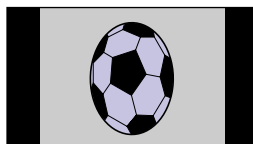

フル(またはズーム)

フル: 4:3の映像を横幅だけ画面いっぱいに拡大します。

(ズーム: 16:9の映像をそのまま画面いっぱいに拡大します。)



フル

## オートワイドの「1」と「2」について

オートワイドには、「1」と「2」の2種類があり、メニュー操作で設定することができます。

### オートワイド：1

テレビ放送では、ワイドクリアビジョン放送や一部の放送局の通常放送(4:3映像)に、映像を判別する識別信号が、電波に乗って送られています。また、ビデオカメラなど一部のビデオ機器でも同様の識別信号が出力されています。

このような識別信号を判断して、忠実に再現するのが、オートワイドの「1」です。ただし、識別信号がないときに、手動で選んだ画面モードによっては、画面の周囲が黒くなったり、映像の一部が欠けたりすることがあります。

### オートワイド：2

左ページのように、識別信号の有無に関係なく、最適な画面モードに切り換えるのが、オートワイドの「2」です。

したがって、通常、ご家庭でオートワイド機能を十分にお楽しみいただくために、「オートワイド」を「2」に設定すること(㊦6ページ)をおすすめします。

#### 識別信号のない映像は

映像の種類	オートワイド：1	オートワイド：2
通常のテレビ放送(4:3映像)	手動で選んだ画面モードで映ります。	メニューで設定した画面モード(「ワイドズーム」または「ノーマル」)で映ります。 ㊦6~7ページ。
黒帯付きの映画など	手動で選んだ画面モードで映ります。	ワイド画面(「ズーム」または「字幕入」)で映ります。

#### 識別信号のある映像は

映像の種類	オートワイド：1	オートワイド：2
ワイドクリアビジョン放送	ワイド画面(「ズーム」)で映ります。	
S-1方式、ID-1方式 識別信号の入った映像	ワイド画面(信号に対応した「ズーム」または「フル」)で映ります。	
4:3映像の識別信号が入っているテレビ放送	4:3画面(ノーマル)で映ります。	メニューで設定した画面モード(「ワイドズーム」または「ノーマル」)で映ります。 ㊦6~7ページ。

手動で切り換えたあとなどでは、右の表のように、ならないことがあります。

のついた用語は用語集をご覧ください。㊦44ページ



# ワイド画面を楽しむ(つづき)



## オートワイドを設定する

メニュー操作で、オートワイドを「1」か「2」に設定します。

1

メニューボタン押す。

メニュー

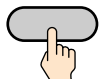

メニュー 終了  
▶ 画質 / 音質  
画面モード  
タイマー  
各種切換

2

選択 + ノーボタンを押して「画面モード」を選び、決定ボタンを押す。

選択



決定



画面モード 戻る  
▶ オートワイド: 2  
4: 3映像: ワイドズーム  
ワイドズーム  
ズーム  
字幕入  
フル  
ノーマル

3

選択 + ノーボタンを押して「オートワイド」を選び、決定ボタンを押す。

選択



決定



画面モード 戻る  
オートワイド: 2  
4: 3映像: ワイドズーム  
ワイドズーム  
ズーム  
字幕入  
フル  
ノーマル

4

選択 + ノーボタンを押して「1」または「2」を選び、決定ボタンを押す。

「1」を選んだ場合は、次ページの手順7にすすんでください。

選択

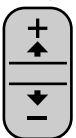

決定



画面モード 戻る  
▶ オートワイド: 2  
4: 3映像: ワイドズーム  
ワイドズーム  
ズーム  
字幕入  
フル  
ノーマル

5

(手順4で「オートワイド: 2」を選んだ場合のみ)  
選択 + ノーボタンを押して「4: 3映像」を選び、決定ボタンを押す。

選択

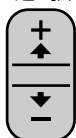

決定



画面モード 戻る  
オートワイド: 2  
4: 3映像: ワイドズーム  
ワイドズーム  
ズーム  
字幕入  
フル  
ノーマル

6

(手順4で「オートワイド：2」を選んだ場合のみ)  
 選択 + ノーボタンを押して通常のテレビ放送(4：3映像)をどう映すか(「ノーマル」または「ワイドズーム」)を選び、決定ボタンを押す。



通常のテレビ放送(4：3映像)は、次のように切り換わります。

「ノーマル」にすると  
 横縦比4：3の映像のまま映ります。

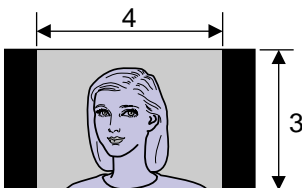

「ワイドズーム」にすると  
 横縦比4：3の映像(通常のテレビ画像)を拡大し、16：9の画面におさまるように上下のはみ出た部分を圧縮します。

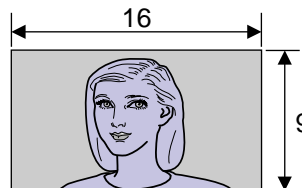

7

メニューボタンを押してメニューを消す。

オートワイド機能を働かせたくないときは

⑥ページの手順4で「切」を選びます。

識別信号の有無に関係なく、すべての映像を、現在選んでいる画面モードで映します。チャンネルや入力を切り換えたり、電源を入/切しても、画面モードは切り換わりません。

ワイド画面に関して

- このワイド画面テレビは、各種の画面モード切り換え機能を備えています。テレビ番組などソフトの映像比率と異なるモードを選択されると、オリジナルの映像とは見え方に差がでます。この点にご留意の上、画面モードをお選びください。
- このワイド画面テレビを営利目的、または公衆に視聴させることを目的として喫茶店、ホテルなどに置き、画面モード切り換え機能等を利用して画面の圧縮や引き伸ばし等を行いますと、著作権法上で保護されている著作者の権利を侵害する恐れがありますので、ご注意願います。
- ワイド映像でない従来の4:3の映像を、ワイドズームモードを利用してワイド画面テレビの画面いっぱいに表示してご覧になると、周辺画像が一部見えなくなったり変形して見えたりします。制作者の意図を尊重したオリジナルな映像はノーマルモードでご覧になれます。

# ワイド画面を手動で切り換える



お好みのワイド画面に手動で切り換えることができます。  
また、電波の受信状態が悪いときや、暗い部分が多い映像など、オートワイドが正しく動作しないときも、手動で切り換えてください。

押すと... ...このような画面モードに切り換わります。

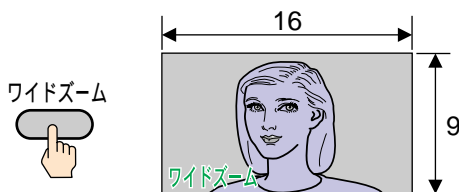

ズーム/字幕入



ノーマル/フル

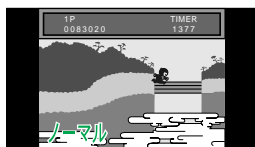

速攻ワイド



すばやく最適なワイド画面に切り換わります。

## 手動で切り換えたあとは

オートワイドを「1」に設定しているとき  
あらたに識別信号のある画像を受信すると、信号に忠実な画面モードに  
変わります。

オートワイドを「2」に設定しているとき  
識別信号のない画像では、オートワイド機能が働かなくなります。(速攻  
ワイドボタンで切り換えたときのみ、オートワイド機能は働きつづけます。)

チャンネル切換や入力切換、電源入/切を行うと、再びオートワイド機  
能が働くようになります。

画面モードを固定しておく  
には  
「オートワイド」を「切」に設定  
します。⑥6ページ。



# ワイド画面を使いこなす



## 画面位置を上下に調整するには

以下のようなときは、画面を上下に動かしてください。

- **ワイドズーム画面**で画面の上または下が欠けるとき。
- **ズーム画面**で画面を見やすい位置にしたいとき。
- **字幕入画面**にしても字幕が画面に入りきらないとき。

ワイドズーム、ズーム、字幕入のそれぞれの画面について設定できます。

1

画面位置ボタンを押す。



2

選択 + / - ボタンを押して画面の位置を調整する。

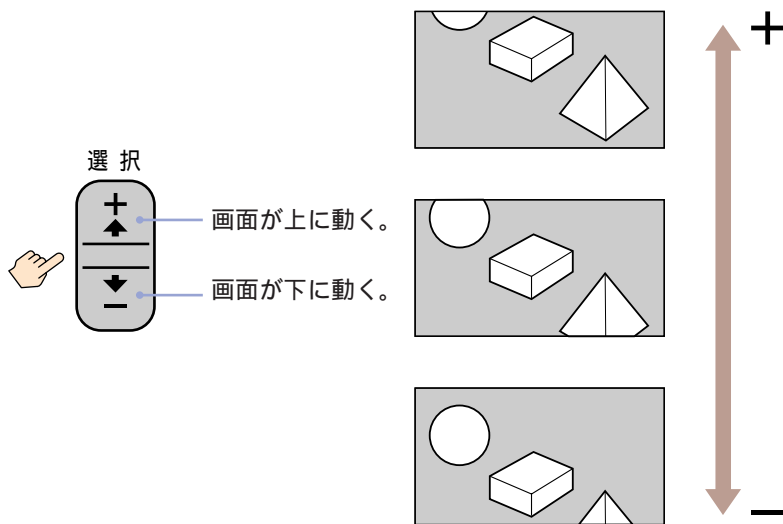

3

画面位置ボタンを押す。



# ワイド画面を使いこなす(つづき)



## 映像を縦方向に伸ばしたり縮めたりするには

この操作は、**ワイドズーム**、**ズーム**、**字幕入画面**のときに行うことができます。ワイドズーム、ズーム、字幕入のそれぞれの画面について設定することができます。

1

メニューボタンを押してメニューを出し、**選択 + / -** ボタンを押して▶を「画面モード」の位置に動かし、決定ボタンを押す。

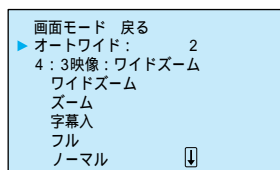
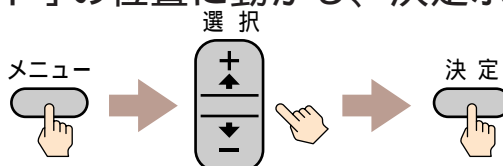

2

**選択 + / -** ボタンを押して「縦サイズ」を選び、決定ボタンを押す。

▶を「ノーマル」より下に移動させると、「画面モード」の次画面が現れ、「縦サイズ」がでてきます。

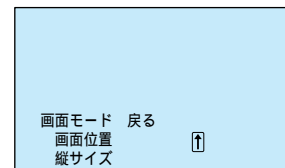
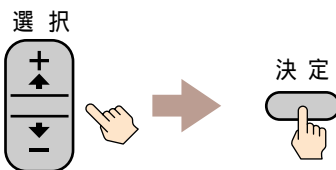

3

**選択 + / -** ボタンを押して調整する。

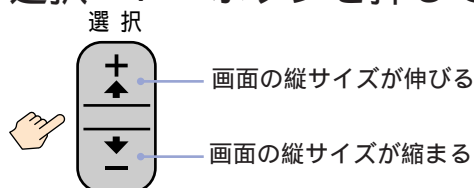

4

メニューボタンを押してメニューを消す。

# ビデオなどを見る



1

入力切換ボタンを押してビデオ機器をつないである入力を選ぶ。

押すたびに下記のように切り換わります。

ビデオ1   ビデオ2   ビデオ3   テレビ

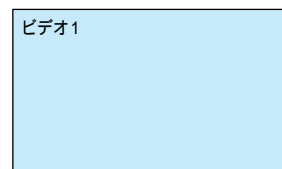

2

ビデオ機器の再生ボタンを押す。

詳しくはビデオ機器の取扱説明書をご覧ください。

テレビ画面に戻すには

チャンネル数字ボタンまたはチャンネル+ / - ボタン、入力切換ボタンを押してください。

# 有料の衛星放送を見る



有料の衛星放送を見るには、BSデコーダーの接続(☎31ページ)が必要です。

1

BSデコーダーの電源を入れる。

2

チャンネルボタンを押して、チャンネルを選ぶ。

(例)WOWOWを見るには

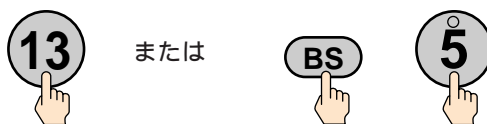

独立音声を聞くには

1997年5月現在、独立音声放送はBS5チャンネル(St.GIGA)でのみ放送されています。(St.GIGAは、WOWOWとは別に受信契約が必要です。)

- 1 メニューボタンを押してメニューを出す。
- 2 選択+/-ボタンを押して「各種切換」を選び、決定ボタンを押す。
- 3 選択+/-ボタンを押して「TV/独立音声」を選び、決定ボタンを押す。
- 4 選択+/-ボタンを押して「独立」を選び、決定ボタンを押す。  
スクランブルがかかっているときは、デコーダー側で独立音声に切り換えます。
- 5 メニューボタンを押してメニューを消す。

ご注意

BSデコーダーを接続して有料の衛星放送を見ているとき、音声モードは表示されません。音声モードの切り換えは、デコーダー側で行ってください。また、このとき受信チャンネルは水色で表示されます。

のついた用語は用語集をご覧ください。☎44ページ。

# 画質 / 音質を調整する



部屋の明るさや番組に合わせて、4種類の画質 / 音質を選ぶことができます。

## 部屋の明るさに合わせて画質を選ぶ

お好み画質ボタンを押す。



押すたびに、画質 / 音質は下記の順に変わります。

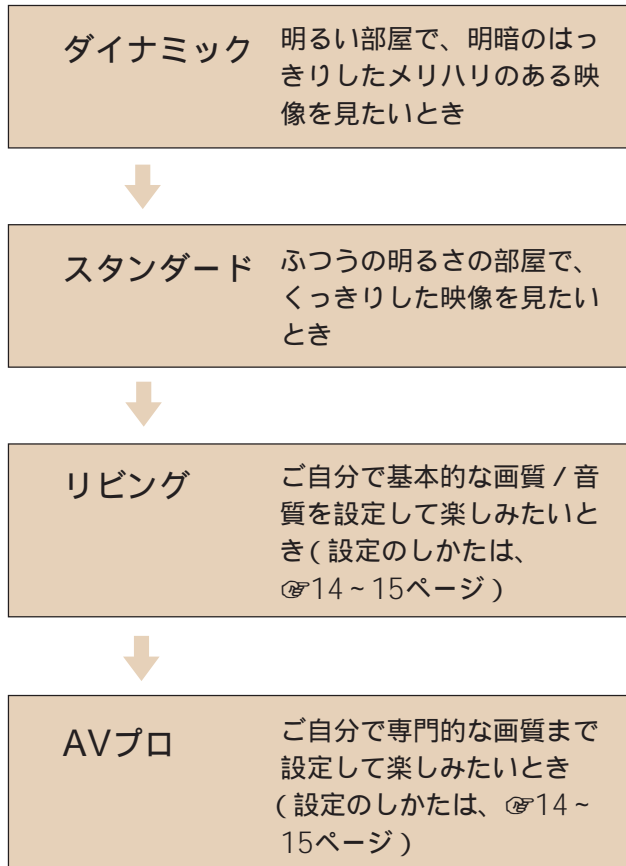

### ご注意

「ダイナミック」、「スタンダード」での画質 / 音質は調整できません。

通常、ご家庭でご覧になるときは

「リビング」の「画質調整」、「音質調整」を「標準」にしておくことをおすすめします。



# 画質 / 音質を調整する(つづき)



「リビング」、「AVプロ」の画質 / 音質設定についてテレビ、BS、ビデオ1、2、3入力それぞれについて画質 / 音質を設定することができます。

## お好みの画質に調整する

「リビング」、「AVプロ」のときは、画質をお好みに合わせて調整し記憶させることができます。

1

メニューボタンを押す。

メニュー



2

選択 + / - ボタンを押して「画質 / 音質」を選び、決定ボタンを押す。

選択

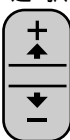

決定



3

選択 + / - ボタンを押して▶を「リビング」または「AVプロ」の位置に動かし、決定ボタンを押す。

選択

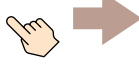
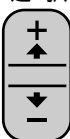

決定



4

選択 + / - ボタンを押して「画質調整」を選び、決定ボタンを押す。

選択

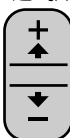

決定



### 画質調整 リビング

戻る	
▶ピクチャー	.....
明るさ	.....
色の濃さ	.....
色あい	.....■.....
シャープネス	.....
標準	

### ご注意

手順3で「リビング」または「AVプロ」の画面にしなくても「画質調整」を選べると画質調整画面に切り換わります。このとき「リビング」に自動的に切り換わります。

AVプロのときのみさらに下記の項目を調整できます

ペロシティモジュレーション  
VM  
(速度変調) 輪郭を強調します。  
強/弱/切から選びます。

色温度 「低」を選ぶと、赤みがかった、暖かみのある色調になります。  
「高」または「低」を選びます。

ハイパー  
Hホワイト 白色の鮮明さを強調します。  
「入」または「切」を選びます。

黒補正 黒を強調してコントラストを強くします。  
「入」または「切」を選びます。

画質/音質を標準(お買い上げ時)の状態にするにはそれぞれの調整項目の一番下にある「標準」を選び決定ボタンを押します。

5

選択 + / - ボタンを押して調整する項目に ▶ を合わせ、決定ボタンを押す。

6

選択 + / - ボタンを押して調整し、決定ボタンを押す。



ご注意

「AVプロ」で「ピクチャー」、「明るさ」、「色の濃さ」、「色あい」、「シャープネス」以外の項目を調整したいときは、選択 - ボタンを押して ▶ を「標準」の下まで移動させてください。

7

手順5と6を繰り返して、他の項目を調整する。

8

メニューボタンを押してメニューを消す。

## お好みの音質に調整する

ご注意

「ダイナミック」または「スタンダード」にしてるときに「音質調整」を選ぶと、「リビング」に自動的に切り換わります。

画質と同様、音質もお好みに合わせて調整し、「リビング」、「AVプロ」に記憶させることができます。⑭14ページの手順4で「音質調整」を選ぶと、下記の項目を調整することができます。

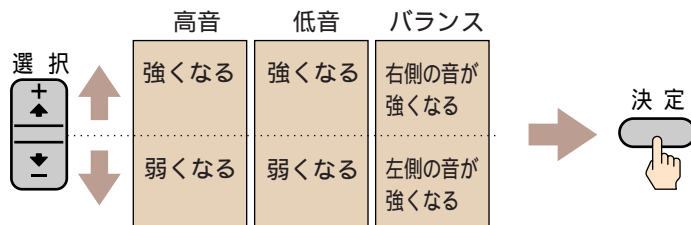

# 衛星放送を録画する

テレビのBSチューナー を使って、衛星放送をビデオに録画することができます。

この場合、必ず「衛星放送を録画するための接続」を行ってください。

☞37ページ



## 見ながら録画する

1 録画したい衛星放送の番組をテレビに映す。



2 ビデオデッキを操作する。  
ビデオデッキの入力切り換えを外部入力(またはライン入力)にし、録画を始めてください。

裏番組を録画するには

テレビ(VHF、UHF、CATV)やビデオを見ながら、衛星放送を録画することができます。このとき、録画している番組を誤って切り換ええないよう、下記の操作を行ってください。

- 1 録画したい番組をテレビに映す。
- 2 BS録画固定ボタンを押す。

BSチューナー部のチャンネルと音声固定されて、他のBSのチャンネルに切り換わらなくなります。

BS録画固定をしたあとは、リモコンでテレビを消しても、BSチューナー部は、BS録画固定をしてから48時間電源が入った状態になります。

BSの他のチャンネルを見るにはBS録画固定ボタンを再度押してください。BS録画固定が解除されます。

ご注意

BS録画固定の操作は衛星放送のチャンネルを選んでいるときにのみできます。

独立音声を録音するには

各種切替メニューから「TV/独立音声」を選んで「独立」にしてください(☞12ページ)。スクランブル放送のときは、デコーダー側で独立音声を選んでください。



## 予約録画する

48時間以内の番組を簡単に予約録画することができます。

- 録画したい衛星放送のチャンネルをテレビに映す。



- ビデオデッキで録画を予約する。  
ビデオデッキの入力切り換えを外部入力（ライン入力）にしてください。

- BS録画固定ボタンを押す。

BS録画固定



- リモコンで電源を切る。

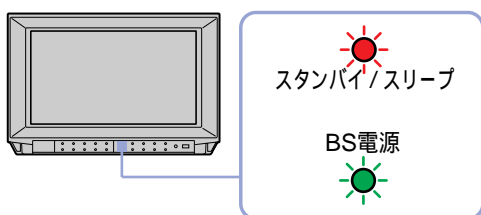

BS電源ランプが点灯したままになります。

ご注意

- テレビ本体の電源スイッチでテレビを消すと録画できなくなります。
- スクランブルのかかった放送を録画するときは、デコーダーの電源を入れたままにしてください。

BS録画固定を解除するには

もう一度、リモコンで電源を入れた後衛星放送のチャンネルを選び、BS録画固定ボタンを再度押します。

ご注意

- BS録画固定をすると、BSのチャンネルは固定されます。
- BS録画固定ボタンを押してから、またはタイマーメニューの「BS録画固定」を「入」に設定してから、約48時間後にBS電源は自動的に切れます。

の付いた用語は用語集をご覧ください。④44ページ。

# 音声を切り換える

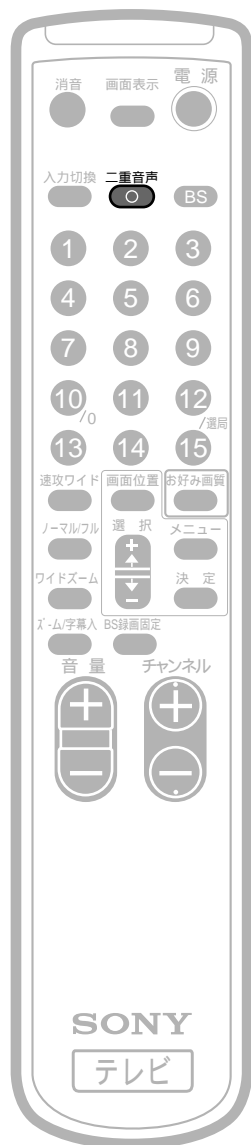

二重音声放送のときには、主音声、副音声、主音声 + 副音声のいずれかを選ぶことができます。

- 1 二重音声ボタンを繰り返して押し、選ぶ。

二重音声



「主 / 副」を選んだとき



画面表示	左スピーカーの音声	右スピーカーの音声
主	主音声	主音声
副	副音声	副音声
主 / 副	主音声	副音声

VHF / UHFのステレオ放送で雑音が気になるときは

音声をモノラルにして雑音を軽減することができます。

- 1 本体の設定ボタンを押す。
- 2 選択 + / - ボタンを押して「初期設定」を選び、決定ボタンを押す。
- 3 選択 + / - ボタンを押して「オートステレオ」を選び、決定ボタンを押す。
- 4 選択 + / - ボタンを押して「切」にして決定ボタンを押す。
- 5 設定ボタンを押す。

「オートステレオ」を「切」にすると、VHF / UHFのすべてのチャンネルの音声がモノラルになります。ステレオでお聞きになるときは「オートステレオ」を「入」に戻してください。

# 時計を使う

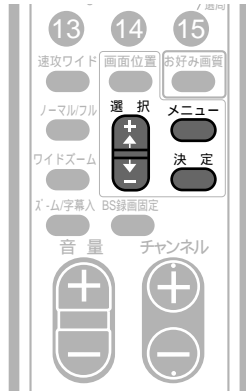

## 時計を表示する

昼の12時も夜の12時も0:00と表示されます。

1

メニューボタンを押す。

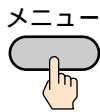

2

選択 + / - ボタンを押して「タイマー」を選び、決定ボタンを押す。

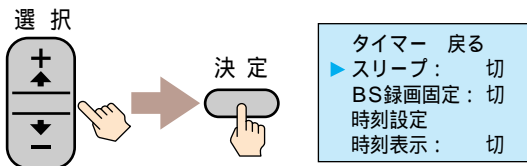

3

選択 + / - ボタンを押して「時刻設定」を選び、決定ボタンを押す。

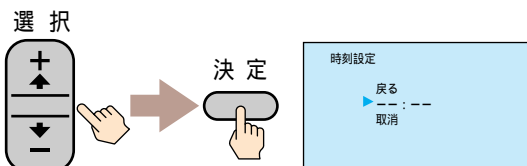

4

▶が - - : - - の横にあることを確認して、決定ボタンを押す。

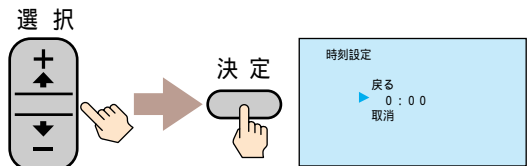

5

時刻を設定する。

時→分の順に設定します。選択 + / - ボタンを押して数字を送り、決定ボタンを押して、時刻を設定します。

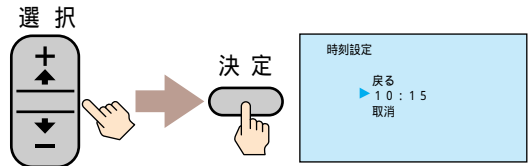

6

選択 + / - ボタンを押して「時刻表示」を選び、決定ボタンを押す。

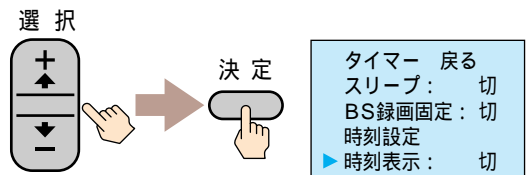

7

選択 + / - ボタンを押して「入」を選び、決定ボタンを押す。

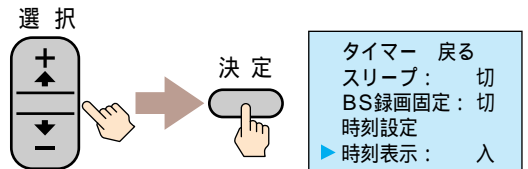

8

メニューボタンを押してメニューを消す。

時刻が表示されたままになります。

タイマーで電源を切る

テレビをつけたままおやすみになっても、「スリープ」を「入」にしておけば約1時間後にテレビが消えます。

- 1 メニューボタンを押す。
- 2 選択 + / - ボタンを押して「タイマー」を選び、決定ボタンを押す。
- 3 選択 + / - ボタンを押して「スリープ」を選び、決定ボタンを押す。
- 4 選択 + / - ボタンを押して、「入」を選び、決定ボタンを押す。本体のスタンバイ/スリープランプが点灯します。
- 5 メニューボタンを押してメニューを消す。

# 準備早わかり

受信する放送の種類や接続する機器によって準備のしかたが異なります。  
下の例を参考に準備をしてください。

## テレビ

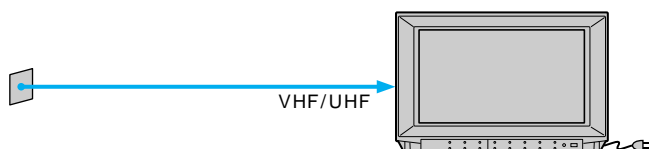

- 1 テレビアンテナをつなぐ④22ページ
- 2 電源をつなぐ
- 3 テレビチャンネルを設定する④24ページ

## テレビ + BS (NHK衛星第1、第2)

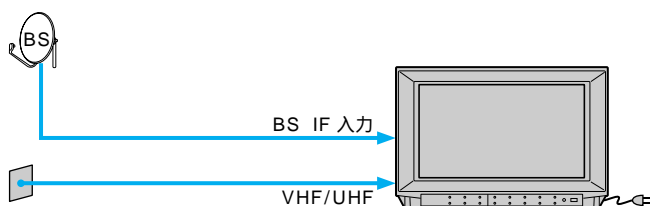

- 1 テレビアンテナをつなぐ④22ページ
- 2 BSアンテナをつなぐ④28ページ
- 3 電源をつなぐ
- 4 テレビチャンネルを設定する④24ページ
- 5 BS受信の設定をする④29ページ

## テレビ + 有料BS (WOWOW、St.GIGA)

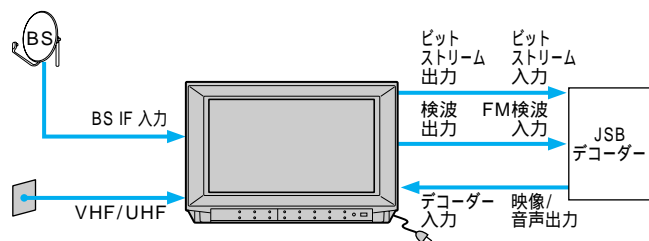

- 1 テレビアンテナをつなぐ④22ページ
- 2 BSアンテナをつなぐ④28ページ
- 3 JSBデコーダをつなぐ④31ページ
- 4 電源をつなぐ
- 5 テレビチャンネルを設定する④24ページ
- 6 BS受信の設定をする④29ページ
- 7 BSデコーダを設定する④32ページ

## テレビ + BS (NHK衛星第1、第2) + ビデオ

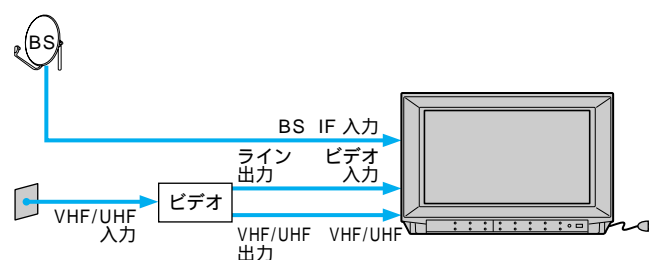

- 1 テレビアンテナを、ビデオデッキを経由してテレビにつなぐ④22、35ページおよびビデオデッキの取扱説明書
- 2 BSアンテナをテレビにつなぐ④28ページ
- 3 ビデオデッキをテレビにつなぐ④35ページ
- 4 電源をつなぐ
- 5 テレビチャンネルを設定する④24ページ
- 6 BS受信の設定をする④29ページ

衛星放送を録画する場合は、「衛星放送を録画するための接続」を行ってください。④37ページ

## テレビ + 有料BS (WOWOW、St.GIGA) + BSビデオ

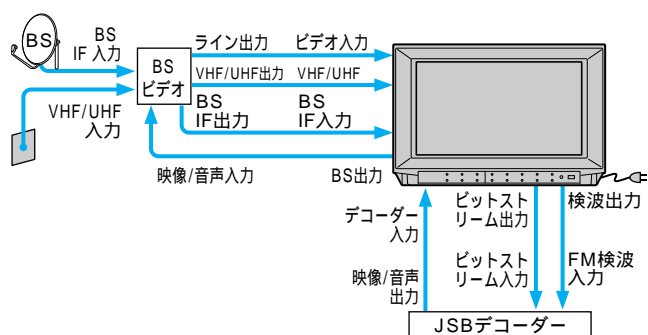

- 1 テレビ/BSアンテナを、ビデオデッキを経由してテレビにつなぐ㊦22、28、35ページおよびビデオデッキの取扱説明書
- 2 JSBデコーダーをテレビにつなぐ㊦31ページ
- 3 ビデオデッキをテレビにつなぐ㊦35ページ
- 4 電源をつなぐ
- 5 テレビチャンネルを設定する㊦24ページ
- 6 BS受信の設定をする㊦29ページ
- 7 BSデコーダーを設定する㊦32ページ

## マンションなどの共同受信システムの場合

マンションなどでは、部屋のアンテナ端子ひとつでテレビ、BSを受信できる場合があります。

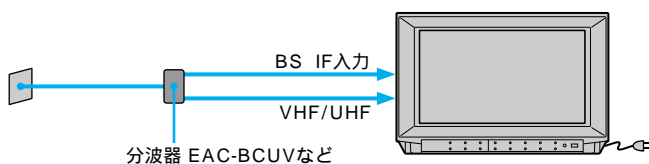

- 1 分波器を使ってテレビ/BSアンテナをつなぐ㊦28ページ
- 2 電源をつなぐ
- 3 テレビチャンネルを設定する㊦24ページ
- 4 BS受信の設定をする㊦29ページ

## ケーブルテレビの場合

ケーブルシステムによって準備のしかたが異なりますので、ケーブルテレビ放送会社にお問い合わせください。

## テレビの転倒を防ぐために

お子様がテレビに登ったり、押したりすると、テレビが倒れる恐れがあります。下記の別売り品を使用してテレビの転倒を防いでください。

- テレビラック固定ベルト BLT-R10
- テレビラック固定ベルト付属のテレビスタンド  
KV-28SF1 : SU-28SF1、SU-28V、SU-F200  
KV-32SF1 : SU-32F1、SU-32V、SU-F300

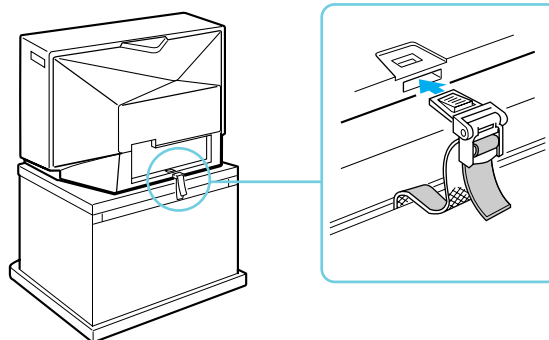

## テレビは壁から10cm以上離して設置してください

壁から10cm以上離して置いてください。風とおしをよくするためです。壁などに近づけ過ぎて、空気の対流が悪くなると、壁などにホコリが付着し、黒くなることがあります。また、通風孔がふさがれると、内部に熱がこもり、火災の原因となることがあります。

# テレビアンテナをつなぐ

アンテナのつなぎかたは、部屋のアンテナ端子の形や使用するケーブルによって異なります。下の例から最も近いものを選び、接続してください。

なお、いずれにも当てはまらない場合は、販売店などにご相談ください。

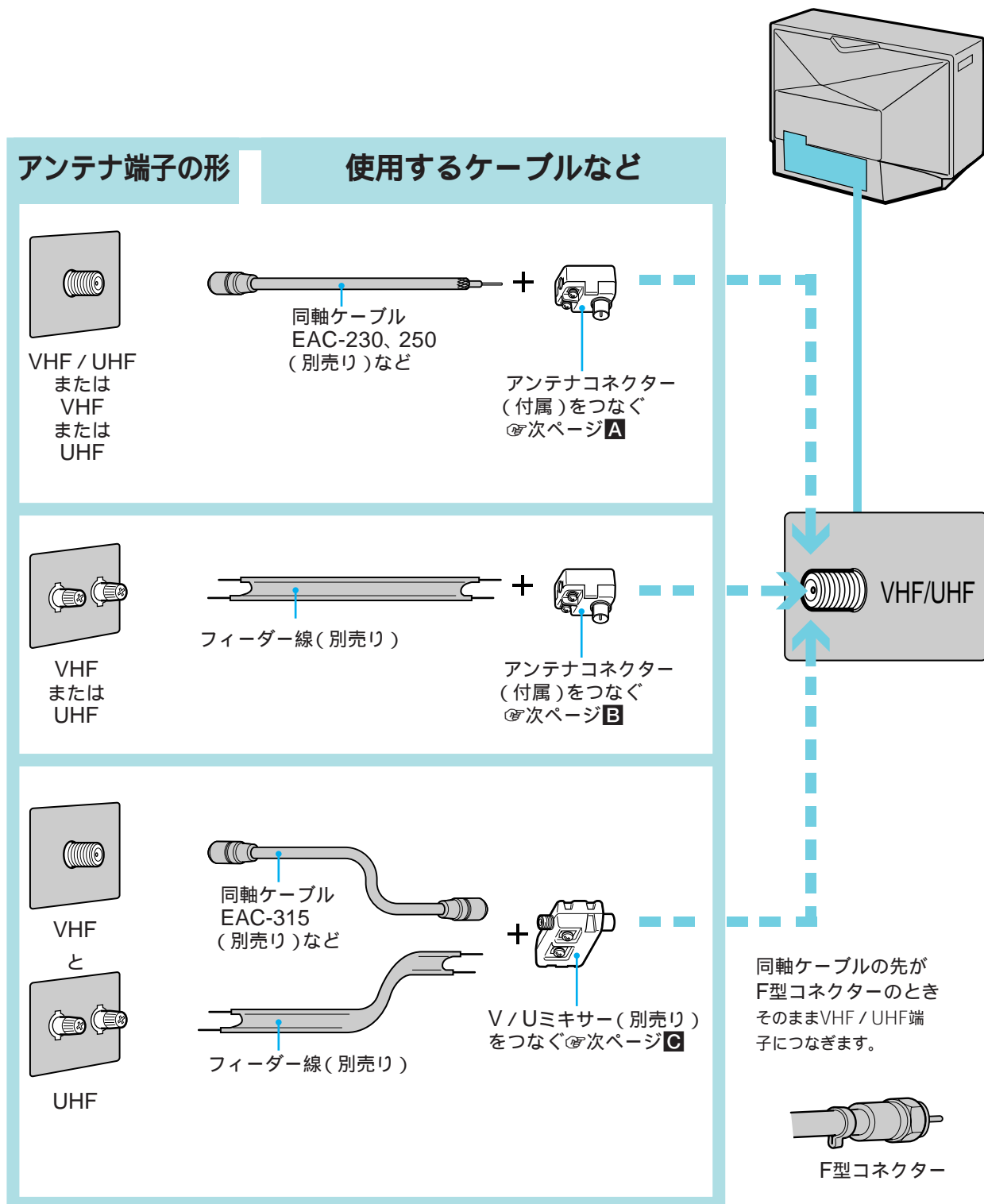

## A 同軸ケーブルにアンテナコネクターをつなぐ

### 1 3C-2Vの場合

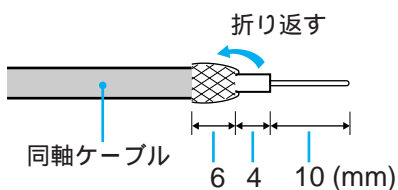

### 5C-2Vの場合

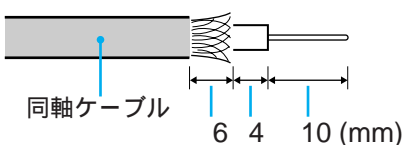

### 2 アンテナコネクター

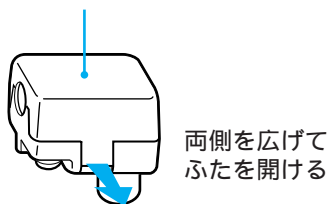

- 3
- 1 点線部分のリード線ははずしプラスチック部分にはさみ込む
  - 2 同軸ケーブルを差し込みペンチなどで締めつける

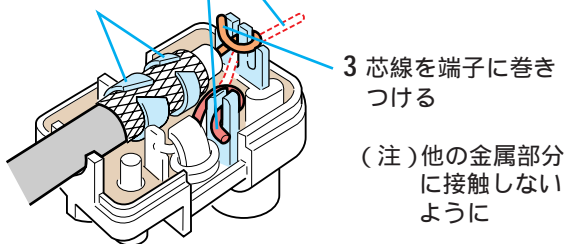

- 4
- ふたをしめる
- 
- テレビのVHF/UHF端子へ

## B フィーダー線にアンテナコネクターをつなぐ

- 1
- 
- 芯線をよじる
- フィーダー線
- 15mm

- 2
- ネジをゆるめて芯線を巻きつけ、ネジを締める
- 
- テレビのVHF/UHF端子へ
- アンテナコネクター

## C V/Uミキサーをつなぐ

- 1
- 
- VHFのアンテナケーブル
- V/Uミキサー EAC-68など

- 2
- ネジをゆるめて芯線を巻きつけ、ネジを締める
- 
- UHFのアンテナケーブル
- テレビのVHF/UHF端子へ

# チャンネルを自動設定する

現在ご覧になれるVHF / UHFの放送を、①から⑫のチャンネルボタンに自動的に割り当てます。衛星放送は⑬から⑮のボタンにあらかじめ割り当ててありますので設定しなくてもご覧になれます。

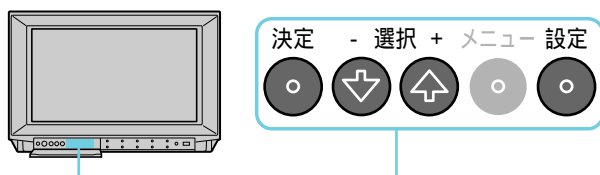

## 1 設定ボタンを押す。

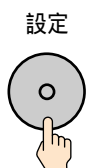

▶設定 終了  
テレビ設定  
BS 設定  
初期設定

## 2 選択+ / - ボタンを押して「テレビ設定」を選び、決定ボタンを押す。

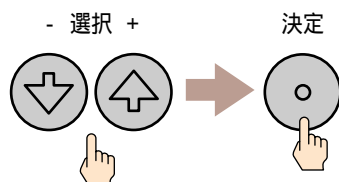

テレビ設定 戻る  
▶自動CH設定: 入  
チャンネル設定変更  
チャンネル表示書換  
バンド: UHF  
選局: ダイレクト

## 3 「自動CH設定」が選ばれていて、「入」になっていることを確認して決定ボタンを2回押す。

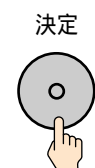

自動的に設定が始まります。

設定が終わると、下の画面に変わります。

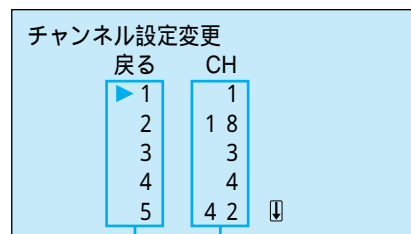

チャンネルボジション  
(リモコンの数字ボタン)

設定されたチャンネル

## 4 設定されたチャンネルを確認し、必要があれば変更する。 5より大きい番号を確認するには、▶を画面の下まで動かします。

### 変更するには

1 選択+ / - ボタンを押して変更したい数字(リモコンの数字ボタン)を選び、決定ボタンを押す。

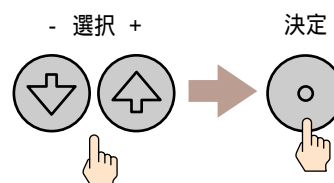

設定されたチャンネルが映ります。

2 選択+ / - ボタンを押して設定されたチャンネルを変更し、決定ボタンを押す。

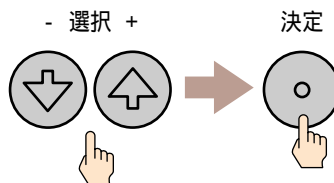

3 手順1と2をくり返して、他のチャンネルを変更する。

## 5 設定ボタンを押してメニューを消す。



チャンネル設定を中断するには  
「自動チャンネル設定実行中です」のメッセージが出ている間にメニューボタンを押す。

UHFのチャンネル番号について  
地域によっては、実際のチャンネル番号で呼ばれず、通称のチャンネル番号で呼ばれていることがあります。新聞のテレビ欄などで確かめください。

### 設定されたチャンネルを変更するには

- 1 設定ボタンを押す。
- 2 選択+ / ボタンを押して「テレビ設定」を選び、決定ボタンを押す。
- 3 選択+ / ボタンを押して「チャンネル設定変更」を選び、決定ボタンを押す。
- 4 「チャンネルを自動設定する」の手順4に従って、チャンネルを変更する。
- 5 設定ボタンを押してメニューを消す。

### ケーブルテレビを見るには

ケーブルテレビはサービスの行われている地域のみで見ることができ、ケーブルテレビ放送会社との契約手続きが必要です。詳しくはケーブルテレビ放送会社にお問い合わせください。

- 1 設定ボタンを押す。
- 2 選択+ / ボタンを押して「テレビ設定」を選び、決定ボタンを押す。
- 3 選択+ / ボタンを押して「バンド」を選び、決定ボタンを押す。
- 4 選択+ / ボタンを押して「CATV」を選び、決定ボタンを押す。
- 5 選択+ / ボタンを押して「チャンネル設定変更」を選び、決定ボタンを押す。
- 6 「チャンネルを自動設定する」の手順4に従って、ケーブルテレビのチャンネルを設定する。  
ケーブルチャンネルは、表示の前に「C」が付きます。  
例：C24
- 7 設定ボタンを押してメニューを消す。

### チャンネル表示を書き換えるには

- 1 設定ボタンを押す。
- 2 選択+ / ボタンを押して「テレビ設定」を選び、決定ボタンを押す。
- 3 選択+ / ボタンを押して「チャンネル表示書換」を選び、決定ボタンを押す。

チャンネル表示書換		
戻る	CH	表示 
▶ 1 1	4 2	4 2
1 2	1 2	1 2
1 3	BS 5	BS 5
1 4	BS 7	BS 7
1 5	BS 1 1	BS 1 1

チャンネルポジション  
(リモコンの数字ボタン)

チャンネル表示  
設定された  
チャンネル

- 4 表示を書き換えたいチャンネルを選び、決定ボタンを押す。
- 5 選択+ / ボタンを押して、チャンネル表示を書き換え、決定ボタンを押す。
- 6 設定ボタンを押してメニューを消す。

#### ご注意

- 複数のチャンネルを一つのチャンネル表示にしたり、一つのチャンネルに複数のチャンネル表示をつけることはできませんが、チャンネルと表示が1対1で対応する表示のつけかたをおすすめします。
- BSのチャンネル表示を変更することはできません。

### 放送のないチャンネルをとばすには

チャンネル+ / ボタンを押したときに、放送のないチャンネルや見ないチャンネルをとばす(選局しない)ように設定することができます。

- 1 「チャンネルを自動設定する」の手順4の1で、放送のないチャンネルや見ないチャンネルを選ぶ。
- 2 選択+ / ボタンを押して、「CH」を「0」にする。
- 3 設定ボタンを押してメニューを消す。

# 10キー選局にする

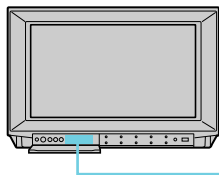

## 10キー選局とは

数字ボタンを押すと、通常は対応するチャンネルが映ります(「ダイレクト選局」)が、この方法で見られるチャンネルの数は15までです。見たいチャンネルの数が15を越えるときは「10キー選局」に切り換えてください。「10キー選局」にすると、リモコンの数字ボタンを組み合わせると好きなチャンネルを選ぶことができます。

### 例)24チャンネル



### 10チャンネル

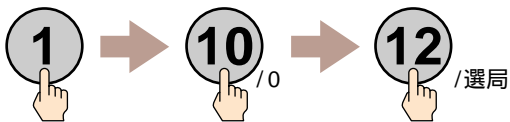

### BS7チャンネル

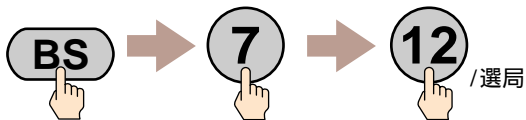

数字ボタンの10と12は以下の働きになります。



.....0を入力する



.....選局ボタン

## 10キー選局に切り換える

1

設定ボタンを押す。

設定



2

選択 + / - ボタンを押して「テレビ設定」を選び、決定ボタンを押す。

- 選択 +

決定

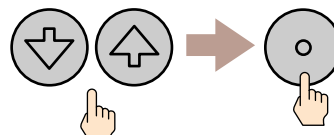

3

選択 + / - ボタンを押して「選局」を選び、決定ボタンを押す。

- 選択 +

決定

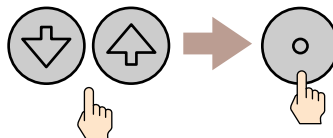

4

選択 + / - ボタンを押して「10キー」を選び、決定ボタンを押す。

- 選択 +

決定

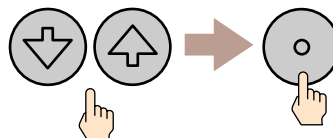

テレビ設定 戻る  
自動CH設定: 入  
チャンネル設定変更  
チャンネル表示書換  
バンド: UHF  
▶ 選局: 10キー

5

設定ボタンを押してメニューを消す。

ダイレクト選局に戻すには

④26ページの手順4で「ダイレクト」を選んでください。

ご注意

- チャンネルを自動設定するとき(④24ページ)は、ダイレクト選局に戻してから行ってください。
- ケーブルテレビのときは、手順2(④26ページ)の後に下記の操作をした後、手順3以降を行ってください。
  - 1 選択+ / - ボタンを押して「バンド」を選び、決定ボタンを押す。
  - 2 選択+ / - ボタンを押して「CATV」を選び、決定ボタンを押す。
  - 3 ④26ページの手順3以降を行う。

## チャンネル+ / - ボタンで 選べる局を設定する

お買い上げ時はチャンネル+ / - ボタンで、1~12チャンネルとBS5、BS7、BS11チャンネルを選ぶことができます。

これ以外のチャンネルを選ぶときや、放送のないチャンネルをとばしたいときは、次のように設定してください。

1 設定ボタンを押す。

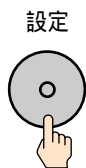

2 選択+ / - ボタンを押して「テレビ設定」を選び、決定ボタンを押す。

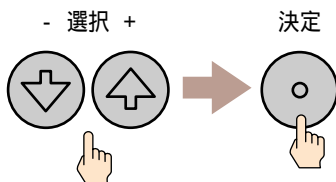

3 選択+ / - ボタンを押して「チャンネル設定変更」を選び、決定ボタンを押す。

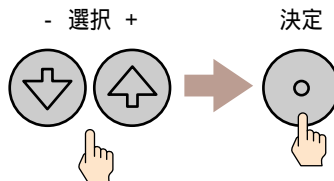

4 見たいチャンネルまたはとばしたいチャンネルを選ぶ。

例) 42チャンネルなら



例) BS7チャンネルなら



5 選択+ / - ボタンを押して、見たいチャンネルのときは「ストップ」を、とばしたいチャンネルのときは「スキップ」を選ぶ。

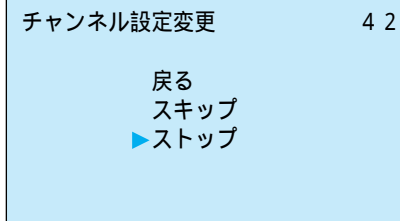
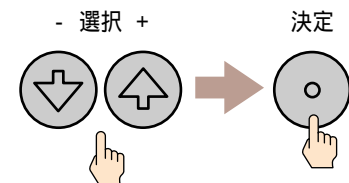

6 複数のチャンネルを設定する場合は、手順4と5を繰り返す。

7 設定ボタンを押してメニューを消す。

# BSアンテナをつなぐ

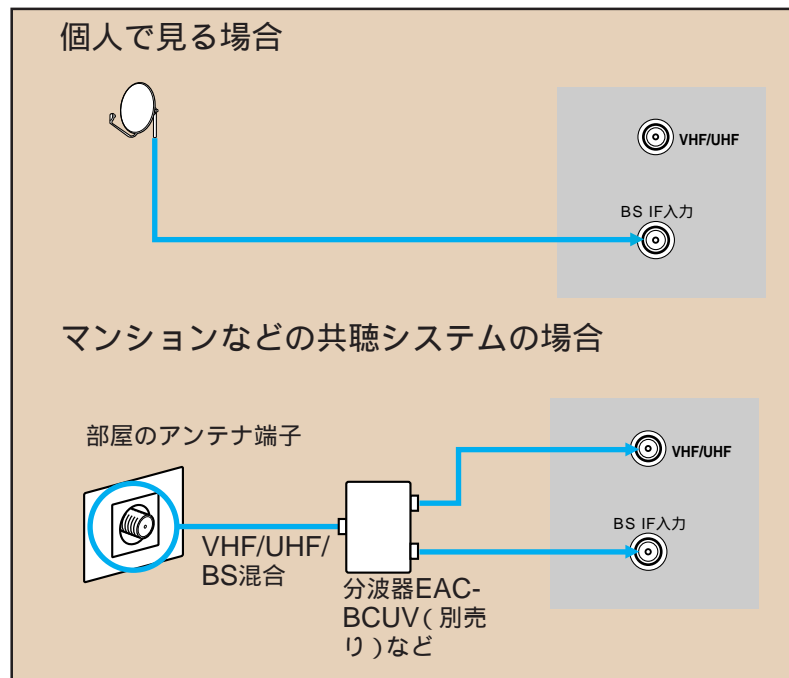

## BS受信用の別売り商品

- BSアンテナ  
SAN-37J2  
SAN-37K2SET  
SAN-50HD2
- アンテナ取り付け金具  
ANJ-K1(壁面タイプ)  
ANJ-B1(ベランダタイプ)
- BS分配器  
EAC-BC2  
EAC-BC4
- BS/UV混合分波器  
EAC-BCUV
- BS用ブースター  
BO-BC20
- 同軸ケーブル  
SAK-C10 (10m)  
SAK-C20 (20m)  
SAK-C30 (30m)

アンテナ接続後は、「BS受信の設定をする」を行ってください。☞29ページ

アンテナをつなぐ端子はテレビ裏面にあります

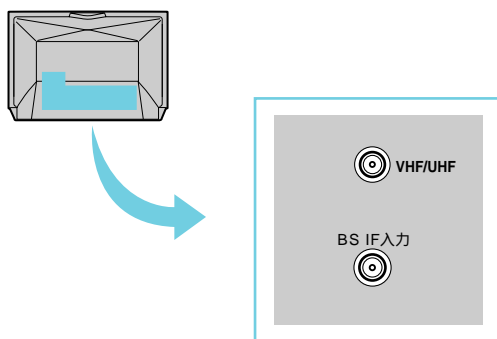

### ご注意

- ケーブル、アンテナコネクターは、BS専用のものをお使いください。
- VHF / UHFのアンテナコネクターは、BS用には使わないでください。

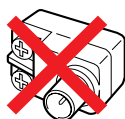

### ご注意

BSアンテナケーブルをつなぐときは、工具を使わずに手でしっかりと締めてください。(工具を使うと、端子をいためることがあります。)

### 受信状態について

次のようなときは、BSを受信できなかったり、受信状態が悪かったりしますが、故障ではありません。

- 雷、豪雨、降雨、強風などの悪天候のとき
  - アンテナに雪が付着しているとき
  - 春分、秋分、日食など、太陽と地球と衛星が並んだとき(食のとき)
  - 強風などで、アンテナの向きが変わったとき
- ☞30ページをご覧ください。

### サテライト分配器についてのご注意

サテライト分配器をお使いになるときは、必ず、どの端子からもコンバーターに電源を供給するタイプ(ソニーEAC-BC2またはEAC-BC4など)をお使いください。

サテライト分配器には、特定の端子からのみコンバーターに電源を供給するタイプもありますが、このタイプを使用した場合、BSチューナー内蔵ビデオデッキでも、テレビの電源を入れないと衛星放送を録画できないなどの不都合が生じることがあります。

### BSコンバーター電源についてのご注意

- BS IF入力端子はDC15Vの直流電圧が出ています。VHF、UHFのアンテナは絶対につながないでください。
- BS IF入力端子につないだ同軸ケーブルの芯線とコネクター部(周りの金属部分)がショートしないようにご注意ください。

「コンバーター電源を確認してください」という表示が出たら

- マンションなどの共聴システムのときは、メニューの「BS設定」で、「BS電源」を「切」にしてから、いったん電源を切ってください。☞29ページ
- BSアンテナをつないでいるときは、BSアンテナからのアンテナ線がショートしています。すぐに本体の電源スイッチで電源を切り、お買い上げ店またはサービス窓口にご相談ください。

# BS受信の設定をする

BSアンテナをつないだときは、必要に応じて「BS設定」をしてください。

## BS電源を設定する



1

BSのチャンネルにする。

2

設定ボタンを押す。

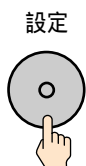

3

選択+/-ボタンを押して「BS設定」を選び、決定ボタンを押す。

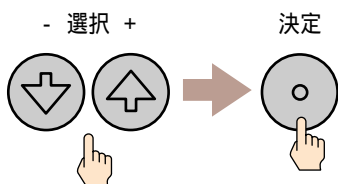

BSのときのみ選択できます。

4

選択+/-ボタンを押して「BS電源」を選び、決定ボタンを押す。

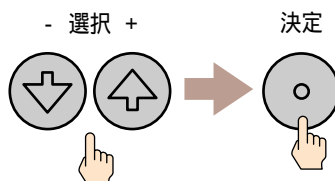

BS設定 戻る  
アンテナレベル  
デコーダー入力切換  
▶BS電源： オート

5

選択+/-ボタンを押してアンテナのつなぎかたに合わせた設定に切り換え、決定ボタンを押す。

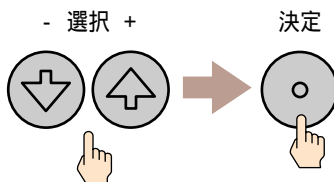

BS設定 戻る  
アンテナレベル  
デコーダー入力切換  
▶BS電源： 連動

設定	内容
●オート	テレビがついているときに、テレビが自動的に判断して、BSコンバーターへ電源を供給します。テレビが切れているときは電源を供給しません。
切	BSコンバーターへ電源を供給しません。マンションなどの共聴システムのときに選んでください。
連動	テレビがついているときに、つねに、BSコンバーターへ電源を供給します。テレビが切れているときは電源を供給しません。BSアンテナでBSの映像が映ったり消えたりするときに選んでください。

(●は、お買い上げ時の設定を示します。)

6

設定ボタンを押してメニューを消す。



# BS受信の設定をする(つづき)

## アンテナの角度を調整する

BSアンテナに直接つないだときは、アンテナの方向と角度を調整する必要があります。最良の調整ができるように、テレビの画面の数字や音で確かめられるようになっています。

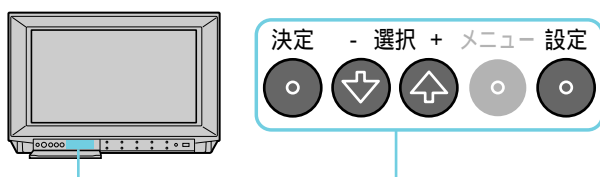

1 放送のあるBSのチャンネルを選ぶ。

2 設定ボタンを押す。

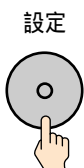

3 選択+ / - ボタンを押して「BS設定」を選び、決定ボタンを押す。

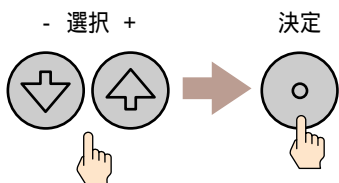

4 選択+ / - ボタンを押して「アンテナレベル」を選び、決定ボタンを押す。

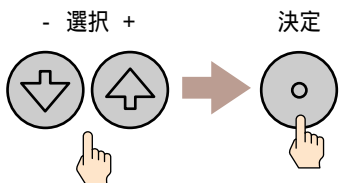

5 アンテナを調整する。  
アンテナレベル の数値が最大になるように、アンテナの方向・角度を調整します。

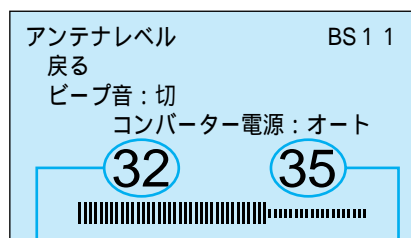
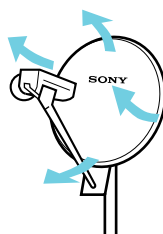

今入っている  
アンテナレベル  
(緑色の数字)

最大値  
(黄色の数字)

「コンバーター電源」が「切」になっているときは、「BS電源」を「オート」または「連動」に設定してください。④29ページ

6 調整が終わったら、設定ボタンを押してメニューを消す。

音を聞いて調整するには

テレビ画面で確認できないときに便利です。

- 1 手順4のあと、選択+ / - ボタンを押して「ピープ音」を選び、決定ボタンを押す。
- 2 選択+ / - ボタンを押して「入」を選び、決定ボタンを押す。
- 3 手順5で連続した最高音になるようアンテナを調整する。緑色の数値が大きいくほど、高音になります。

のついた用語は用語集をご覧ください。④44ページ

# BSデコーダーをつなぐ

有料の衛星放送を見るためには、デコーダーをつなぐ必要があります。詳しくはBSの放送会社にお問い合わせください。お買い上げ時は、スクランブルのかかった放送を受信すると、接続したBSデコーダーを通してスクランブルを解除するように設定されています。(デコーダー入力への自動切り換え機能)

## JSBデコーダー (WOWOW/St.GIGA)

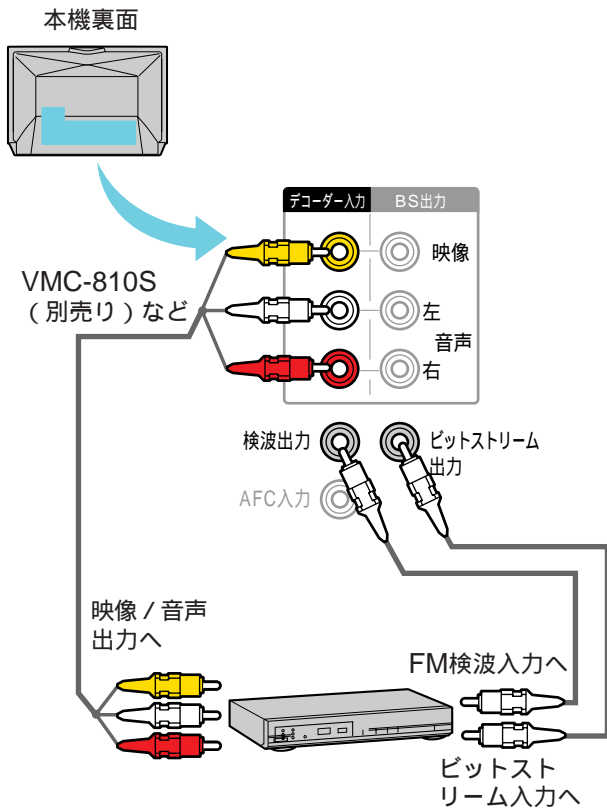

### デコーダーのスイッチの設定

BSデコーダーの「検波/映像」切り換えスイッチを「検波」にしてください。

### 独立音声放送用デコーダーを接続する場合

デコーダー入力の音声端子のみ接続してください。

### ご注意

BSデコーダーは必ず、デコーダー入力端子に接続してください。デコーダー入力端子に接続しないと、デコーダー入力へ自動的に切り換わりません。

## MUSE-NTSCコンバーター (ハイビジョン)

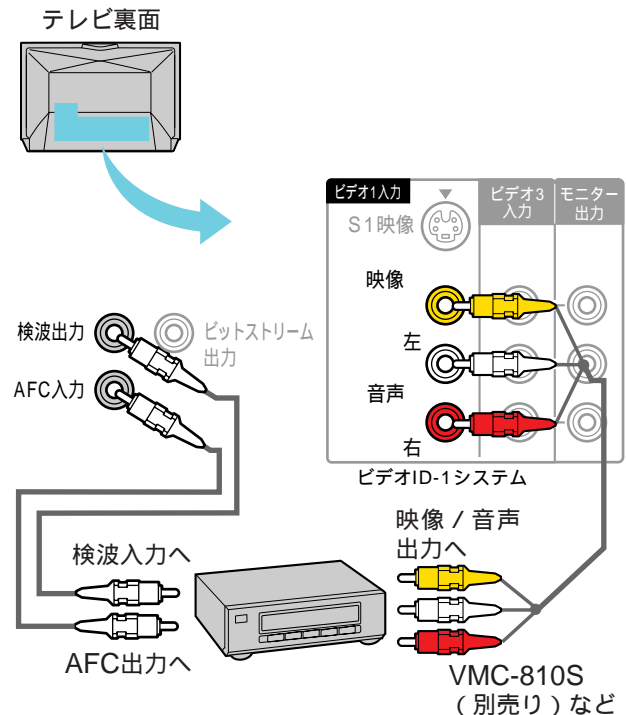

ハイビジョン放送を見るときはハイビジョンのチャンネルにしてからMUSE-NTSCコンバーターを接続した入力(「ビデオ1」または「ビデオ2」、「ビデオ3」)に切り換えてください。

デコーダー入力端子が空いている場合ビデオ入力ではなくデコーダー入力端子に接続し、メニューの「デコーダー入力切替」で「BS9」の設定を「デコーダー」にしておけば、BS9チャンネルを選ぶだけで見ることができます。この場合、スクランブルのかかった放送(1997年5月現在、BS5チャンネル)は「デコーダー入力切替」を「テレビ」にしてください。④32ページ

のついた用語は用語集をご覧ください。④44ページ





# BSデコーダーをつなぐ(つづき)

## デコーダーを設定する

お買い上げ時は、全てのBSチャンネルは「オート」に設定されていますので、設定しなおす必要はありません。設定を変更する場合は下記の手順で操作してください。

- 1 BSのチャンネルにする。
- 2 設定ボタンを押す。
- 3 選択+ / - ボタンを押して「BS設定」を選び、決定ボタンを押す。
- 4 選択+ / - ボタンを押して「デコーダー入力切換」を選び、決定ボタンを押す。
- 5 選択+ / - ボタンを押してチャンネルを選び、決定ボタンを押す。  
BS9~15を設定したいときは、▶をBS7より下に移動します。
- 6 選択+ / - ボタンを押して「テレビ」、「デコーダー」、「オート」の設定の中から選び、決定ボタンを押す。

設定	内容
オート	BSのスクランブル を自動判別
テレビ	受信した映像・音声をそのまま映す
デコーダー	デコーダー入力端子からの映像・音声を映す

- 7 手順5~6を繰り返して、入力を変えたいチャンネルを1つずつ設定する。
- 8 設定ボタンを押してメニューを消す。

の付いた用語は用語集をご覧ください。④44ページ。



# 接続端子について

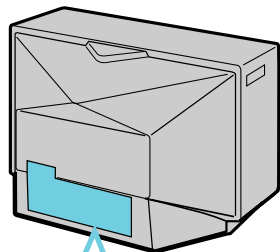

本機前面 (KV-28SF1/32SF1)

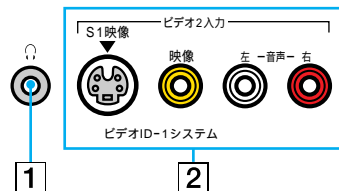

本機裏面 (KV-32SF1)

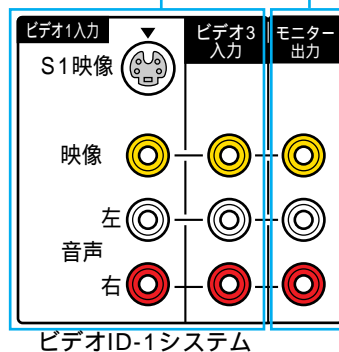
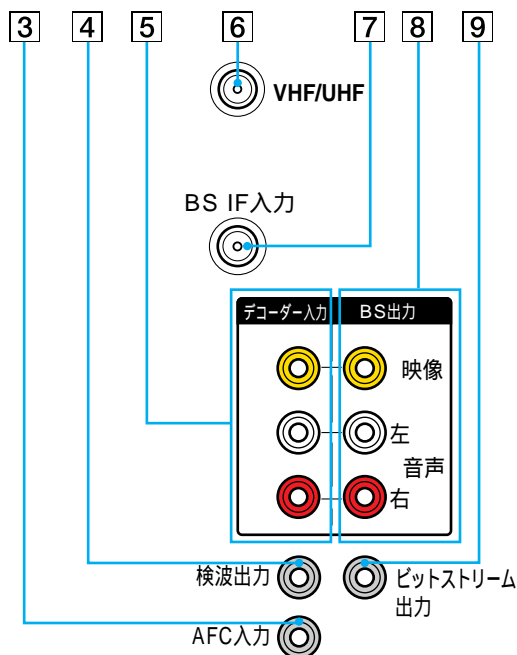

本機裏面 (KV-28SF1)

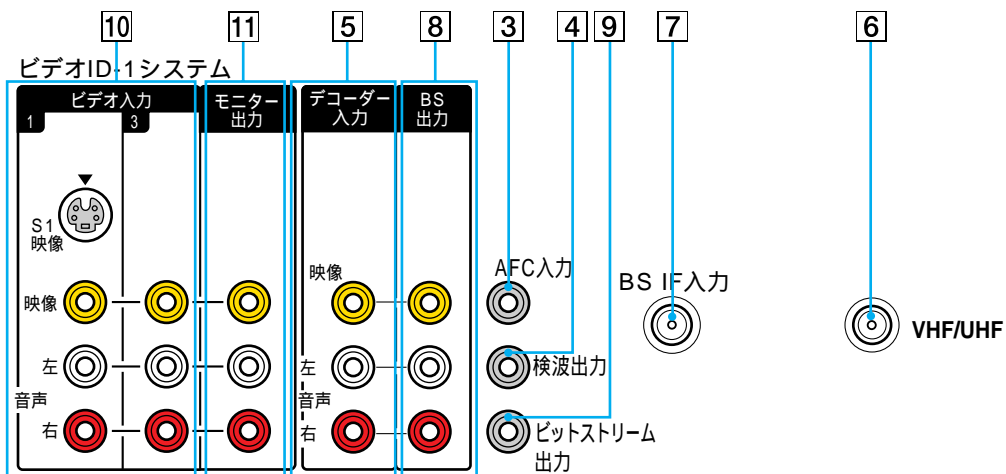

## 接続端子について(つづき)

㊦のページに詳しい説明があります。

### 1 ヘッドホン端子

ヘッドホンをつなぎます。

### 2 ビデオ2入力(ID-1)(S1映像 / 映像 / 音声)端子㊦38ページ

ゲームやビデオカメラレコーダーなどをつなぎます。

### 3 AFC入力端子㊦31ページ

MUSE-NTSCコンバーターなどハイビジョン機器のAFC出力端子とつなぎます。

### 4 検波 出力端子㊦31ページ

BSデコーダーのFM検波入力端子とつなぎます。

### 5 デコーダー 入力(映像 / 音声)端子

㊦31ページ

BSデコーダーの映像 / 音声出力端子とつなぎます。

### 6 VHF / UHFアンテナ端子㊦22、23ページ

VHF / UHFアンテナ、またはケーブルテレビのケーブルをつなぎます。

### 7 BS IF入力端子㊦28ページ

BSアンテナからのケーブルをつなぎます。  
(これ以外のものはつながないでください)この端子から、BSコンバーター用電源(DC15V)を供給することができます。

### 8 BS出力(映像 / 音声)端子㊦37ページ

ビデオデッキなどをつなぎます。受信しているBSの信号が常に出力されています。また、デコーダーが接続されているときは、スクランブルを解除した信号が出力されています。

### 9 ビットストリーム 出力端子㊦31ページ

BSデコーダーのビットストリーム入力端子とつなぎます。また、その他の新放送システムに対応するために用意されています。

### 10 ビデオ1、3入力(ID-1)(S1映像(ビデオ1入力のみ) / 映像 / 音声)端子㊦35、37ページ

ビデオデッキやレーザーディスクプレーヤーなどのビデオ機器をつなぎます。

つないだ機器からの映像 / 音声を映すことができます。

### 11 モニター出力(映像 / 音声)端子㊦37ページ

ビデオデッキをつなぎます。

映像や音声を記録することができます。

のついた用語は用語集をご覧ください。㊦44ページ



# ビデオデッキをつなぐ(つづき)

## S1映像 端子と映像端子の使い分けかた

接続する機器によって、S1映像端子どうしの接続がよいものと、映像端子どうしの方がよいものとがあります。下表を参考にして、よりよい画像でお楽しみください。

接続する機器	おすすめする端子
テレビチューナー BSチューナー	映像
レーザーディスクプレーヤー *1	映像
ビデオデッキ *2 ビデオカメラの再生	S1映像
DVDプレーヤー	S1映像
MUSE-NTSCコンバーター	S1映像
ゲーム機	S1映像
デジタルCSチューナー	S1映像

\*1 三次元Y/C分離回路 搭載のレーザーディスクプレーヤーの場合は、接続の違いによる画質の差はほとんど生じません。  
再生モードにはデジタルを使わず、ノーマルで再生してください。

\*2 TBC(タイムベースコレクター)内蔵のビデオデッキでNTSC標準信号化できる場合も原則としてS1映像端子をおすすめします。

• S映像端子のない機器の場合は、映像端子をお使いください。

## S1映像 / 映像の切り換え

S1映像端子と映像端子を同時に接続すると、S1映像端子につないだ機器の画像が優先されて映ります。映像端子につないだ機器の画像を見るときは、下の手順に従って「S映像」を「切」にしてください。

- 1 入力切替ボタンを押して設定したいビデオ入力を選ぶ。
- 2 メニューボタンを押す。
- 3 選択 + ノーボタンを押して「各種切替」を選び、決定ボタンを押す。
- 4 選択 + ノーボタンを押して「S映像」を選び、決定ボタンを押す。
- 5 選択 + ノーボタンを押して「切」を選び、決定ボタンを押す。
- 6 メニューボタンを押してメニューを消す。

のついた用語は用語集をご覧ください。④44ページ

## 衛星放送を録画するための接続

テレビのチューナー を使ってBSを録画する場合は、下のようにつないでください。

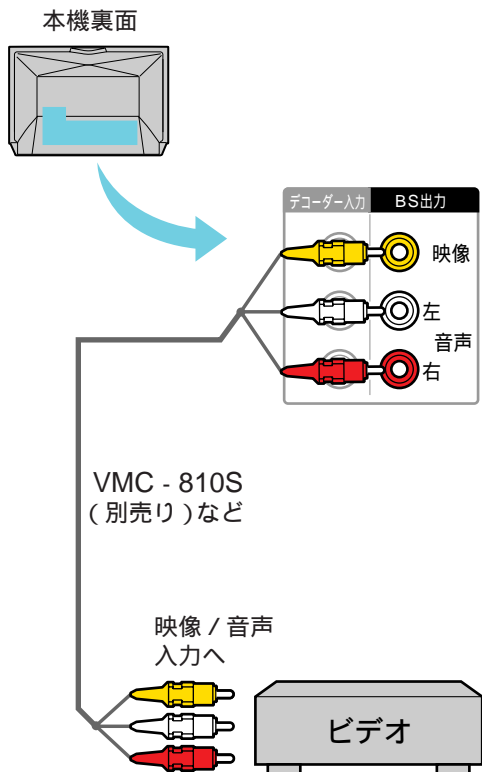

## 編集するときの接続

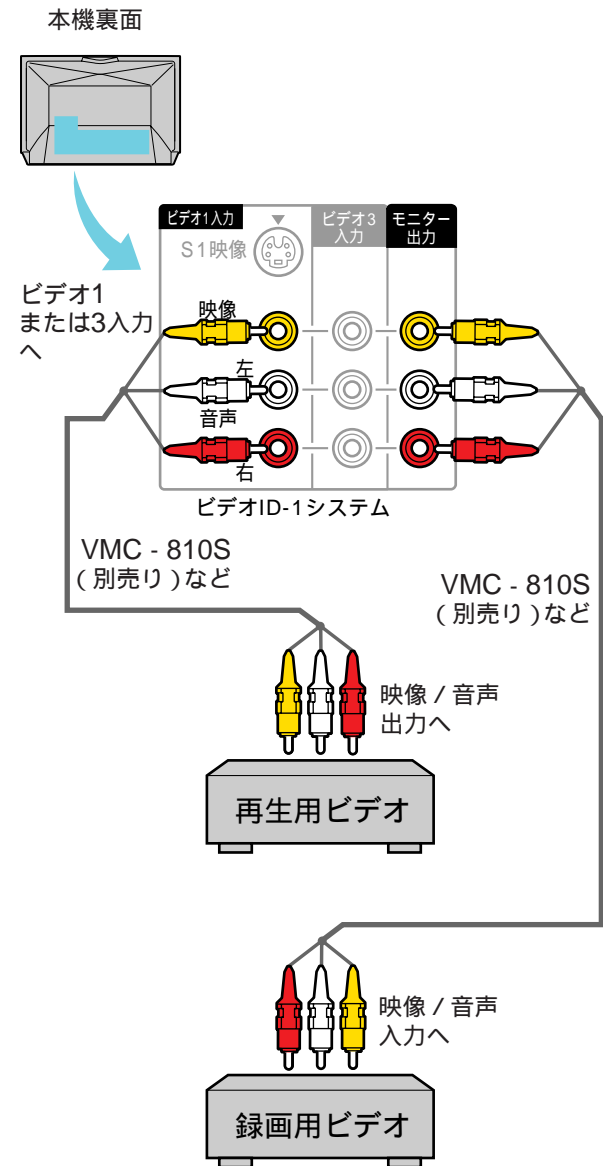

### ご注意

1台のビデオ機器に、本機からの出力と入力の両方の端子を同時に接続しないでください。画像が乱れることがあります。

のついた用語は用語集をご覧ください。㊦ 44ページ

# その他の機器をつなぐ

## ステレオシステムをつなぐ

オーディオ機器を接続するには、モニター出力の音声端子を使います。

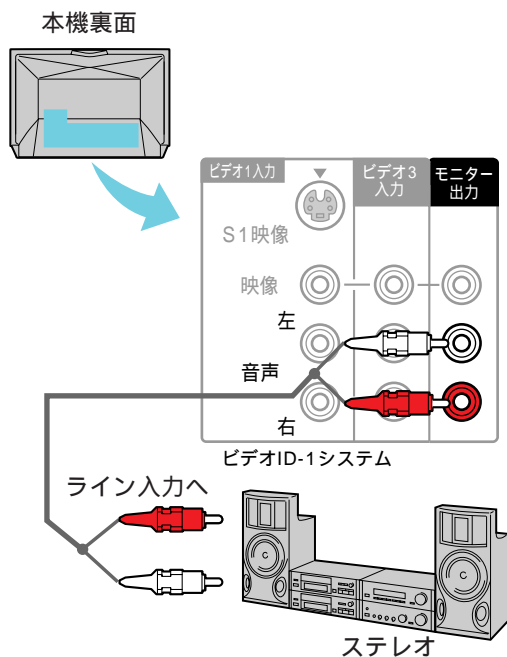

## ゲーム機をつなぐ

本機前面

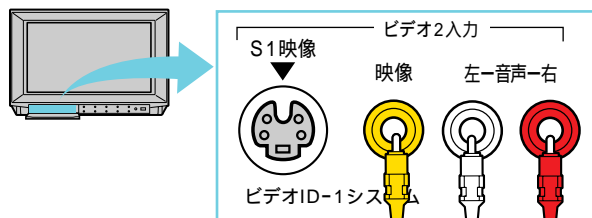

ゲーム機に付属のケーブル  
またはそのゲーム機に対応した  
別売りのケーブル

ゲーム機器は本体裏面のビデオ1  
または3入力につなぐこともでき  
ます。

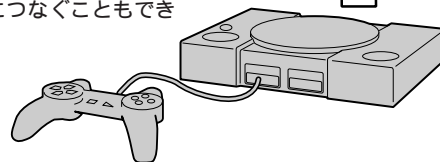

## S1映像入力端子につなぐには

本機前面

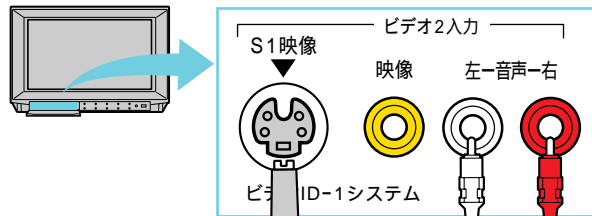

ゲーム機に付属のケーブル  
またはそのゲーム機に対応  
した別売りのケーブル

ゲーム機器は本体裏面のビデオ1  
入力につなぐこともできます。

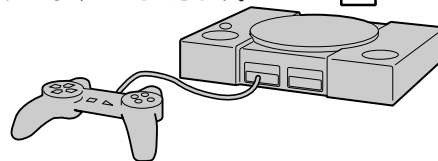

### ご注意

ケーブルについて詳しくは、ゲーム機をお買い上げになった  
お店にご相談ください。

# 地磁気による画像の傾きを補正する

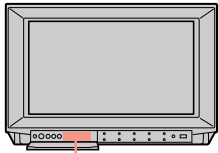

設置後、テレビの向きを決めたら、方角補正をしてください。地磁気の影響がなくなり、よりよい画面をお楽しみいただけます。

## 1 設定ボタンを押す

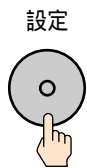

▶ 設定 終了  
テレビ設定  
BS設定  
初期設定

## 2 選択+ / - ボタンを押して「初期設定」を選び、決定ボタンを押す。

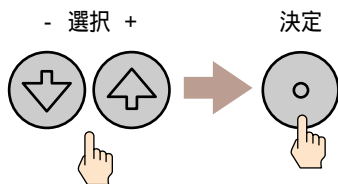

## 3 選択+ / - ボタンを押して「方角補正」を選び、決定ボタンを押す。

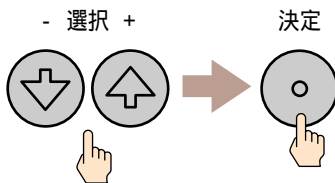

初期設定 戻る  
▶ 方角補正： 0  
オートステレオ： 入

## 4 選択+ / - ボタンを押して調整する。画像を見ながら画面内の水平線がいちばん水平になるように調整します。数値は-3 ~ +3の範囲で変わります。

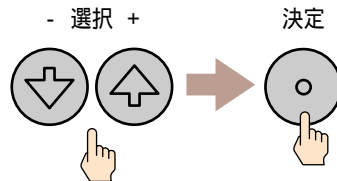

## 5 設定ボタンを押してメニューを消す。

### ご注意

- 高圧線の近くや鉄筋コンクリート造りの家などでは、うまく補正されないことがありますので、お買い上げ店にご相談ください。
- テレビの近くに大きなスピーカーがあると、うまく補正されません。スピーカーから離して設置してください。

# 故障かな？と思ったら

<p>テレビが映らない/またはスタンバイ/スリープランプが点滅している</p>	<ul style="list-style-type: none"> <li>■ スタンバイ/スリープランプが点滅していたら、次ページの「自己診断表示」をご覧ください。</li> <li>■ 電源コードが外れていませんか？</li> <li>■ テレビ本体の電源は入っていますか？</li> </ul>
<p>テレビの電源が突然切れた(スタンバイモードになった)</p>	<ul style="list-style-type: none"> <li>■ 省電力のため、放送が終了して約10分過ぎると、「オートシャットオフ」と表示された後、自動的にスタンバイモードになります。</li> </ul>
<p>オートワイドのときに画面モードが勝手に切り換わる</p>	<ul style="list-style-type: none"> <li>■ 最適なワイド画面に自動的に切り換えるため、場面が変わったときなどに画面サイズが変わって不自然に見えたり、変わるまでに数秒間かかることがあります。故障ではありません。(「オートワイド」が「2」のとき)</li> <li>■ 識別信号のある画像を受信して、信号に対応した画面モードになるためです。(㊤4ページ)(「オートワイド」が「1」または「2」のとき)</li> <li>■ 手でワイド画面を切り換えていませんか？(「オートワイド」が「1」または「2」のとき)(㊤8ページ)</li> </ul>
<p>画像は出るが、音が出ない</p>	<div style="display: flex; align-items: center;">  <ul style="list-style-type: none"> <li>■ 音量が下がりきっていませんか？</li> <li>■ 画面に「消音」の表示が出ていませんか？</li> <li>■ ヘッドホンをつないでいませんか？</li> </ul> </div>
<p>色がつかない、色がおかしい、画面が暗い</p>	<ul style="list-style-type: none"> <li>■ お好み画質ボタンを押してください。(㊤13ページ)</li> <li>■ メニューで画質調整をしてください。(㊤14ページ)</li> </ul>
<p>画面の一部に色むらがある</p>	<p>テレビの近くから地磁気を乱すものを遠ざける</p> <ul style="list-style-type: none"> <li>■ テレビをマンションの鉄骨や金属スタンドなどから離して設置してください。</li> <li>■ ビデオやスピ・カーなどをテレビから離して設置してください。</li> </ul> <p>テレビの向きを変えたときに発生するときは</p> <ul style="list-style-type: none"> <li>■ 地磁気の影響によるものです。一度電源を切り、約30分後に、ご覧になる向きにしてから電源を入れ直すと、自動消磁回路が働き、軽減されます。また、地磁気補正も併せて行ってください。(㊤39ページ)</li> </ul>
<p>画像が二重、三重になる</p>	<div style="display: flex; align-items: center;">  <ul style="list-style-type: none"> <li>■ アンテナ線がはずれかかっていますか？山やビルで反射した電波がアンテナに飛び込み、画像が二重、三重になることがあります。</li> <li>■ アンテナの位置、方向、角度を調整してください。</li> <li>■ 突然画像が二重、三重になった場合は、お買い上げ店などにご相談ください。</li> </ul> </div>
<p>雪が降るような画面、うすい画面、風がふくとちらつく</p>	<div style="display: flex; align-items: center;">  <ul style="list-style-type: none"> <li>■ アンテナが風でこわれたり曲がったりしていませんか？</li> <li>■ アンテナの寿命ではありませんか？通常3～5年、海辺では1～2年です。</li> <li>■ アンテナ線がはずれていませんか？</li> </ul> </div>
<p>斑点や点模様が走る</p>	<div style="display: flex; align-items: center;">  <ul style="list-style-type: none"> <li>■ ヘアードライヤー、自動車、バイクなどからの雑音電波が原因です。アンテナはなるべく道路から離してください。</li> </ul> </div>
<p>画像が傾く</p>	<ul style="list-style-type: none"> <li>■ 本体の設定ボタンで「方角補正」を選び調整してください。(㊤39ページ)</li> </ul>
<p>特定のチャンネルだけが映らない</p>	<ul style="list-style-type: none"> <li>■ チャンネルを合わせ直してみてください。(㊤24ページ)</li> </ul>
<p>雑音が多い</p>	<ul style="list-style-type: none"> <li>■ フィーダー線を使用していませんか？</li> <li>■ メニューで「オートステレオ：切」にしてください。(㊤18ページ)</li> </ul>
<p>リモコンで操作できない</p>	<ul style="list-style-type: none"> <li>■ 電池が消耗していませんか？</li> <li>■ 電池が逆向きに入っていないですか？</li> <li>■ 本体の赤いスタンバイ/スリープランプが点灯していますか？ ついていないときは、本体の電源スイッチを押してください。</li> <li>■ リモコン受光部との距離が離れすぎたり、角度が大きすぎませんか？</li> <li>■ リモコン受光部の近くに蛍光灯などの強い照明があたっていませんか？ 離して設置してください。</li> </ul>



<p>リモコンの数字ボタンを押してもチャンネルが選べない</p>	<p>ダイレクト選局の場合(㉞26ページ)  <b>■</b>ダイレクト/10キー選局が「ダイレクト」になっていますか？</p> <p>10キー選局の場合(㉞26ページ)  <b>■</b>ダイレクト/10キー選局が「10キー」になっていますか？  <b>■</b>11チャンネルは①を2回、12チャンネルは①と②を続けて押ししましたか？  <b>■</b>最後に続けて⑩/選局を押しましたか？(スタンバイ/スリープランプ点灯中にチャンネル数字ボタンを押したときはチャンネル数字ボタンに続けて⑩/選局ボタンを押さないと、前回テレビを消したときのチャンネルが映ります。)</p> <p>その他  <b>■</b>リモコンの電池が消耗していませんか？</p>
<p>キャビネットから「ピシッ」というきしみ音が出る</p>	<p><b>■</b>周囲の温度変化でキャビネットが伸縮するときに「ピシッ」という音が出ることがあります。故障ではありません。</p>
<p>電源を入れたときにブーンという音がする</p>	<p><b>■</b>地磁気などの影響を取り除くために動作させる消磁回路の動作音です。故障ではありません。</p>
<p>暗い部屋で電源を入れたときに、画面周辺が一瞬光って見える</p>	<p><b>■</b>ブラウン管内で、電源が入る際に発生する高電圧のために、ブラウン管内の蛍光部が光るためです。本機の性能その他に影響はありません。</p>
<p>テレビの電源を切った直後に、テレビの後ろからパチパチ音がする</p>	<p><b>■</b>テレビ内部で発生する静電気が原因です。故障ではありません。</p>
<p>BS(衛星放送)が映らない/乱れている</p>	<p>BSアンテナを直接つないでいる場合  <b>■</b>メニューで「BS電源：オート」または「BS電源：連動」にしていますか？(㉞29ページ)  <b>■</b>BSケーブルのコンバーター側は防水になっていますか？  <b>■</b>アンテナの大きさは適切ですか？  <b>■</b>アンテナの前方に障害物はありませんか？  <b>■</b>アンテナの方向・角度を調整しましたか？(㉞30ページ)</p> <p>BSアンテナに分配器を使っている場合  <b>■</b>コンバーター用電源を供給する機器のスイッチが「入」側になっていますか？</p> <p>マンションなどの共聴システムの場合  <b>■</b>メニューで「BS電源：オート」または「BS電源：切」にしていますか？(㉞29ページ)  <b>■</b>VHF/UHFとBSが一本のケーブルになっている場合、分波器を使っていますか？(㉞28ページ)  <b>■</b>ケーブルの芯線は、コネクタに正しく入っていますか？</p> <p>その他  <b>■</b>放送時間を確認してください。  <b>■</b>雨や雪が降ると悪くなることがあります。  <b>■</b>BS専用のケーブルを使っていますか？(㉞28ページ)  <b>■</b>アンテナコネクタ(パルーン)を使っていますか？  <b>■</b>メニューの「デコーダー入力切替」を切り換えていませんか？(㉞32ページ)</p>
<p>BS(衛星放送)の画像は出るが音が出ない</p>	<p><b>■</b>スクランブル 放送ではありませんか？</p>
<p>BS(衛星放送)のチャンネルが切り換わらない</p>	<p><b>■</b>BS録画固定にしていますか？(㉞16ページ)</p>
<p>「コンバーター電源を確認してください」という文字がでたら</p>	<p><b>■</b>マンションなどの共聴システムのときは、メニューの「BS設定」で「BS電源」を「切」にしてから、いったん電源を切ってください。(㉞29ページ)  <b>■</b>BSアンテナをつないでいるときは、BSアンテナからのアンテナ線がショートしています。電源を切って、お買い上げ店またはサービス窓口にご相談ください。</p>
<p>ビデオを再生したとき画像が出ない</p>	<p><b>■</b>S映像入力なのに、「S映像：切」にしていますか？(㉞36ページ)</p>
<p>つないだ機器の画像、音が出ない</p>	<p><b>■</b>接続コードが外れていませんか？  <b>■</b>リモコンの入力切替ボタンを押してみてください。</p>

# 自己診断表示 - 画面が消え、スタンバイ/スリープランプが点滅したら

本機には自己診断機能がついています。これは本機に異常が起きたときに、スタンバイ/スリープランプの点滅およびその回数でテレビの状態をお知らせし、よりスムーズにサービス対応させていただくための機能です。スタンバイ/スリープランプが点滅したら、右の手順にそって、お買い上げ店またはソニーサービス窓口にご相談ください。



スタンバイ/スリープランプ

- 1 スタンバイ/スリープランプの点滅回数を数えてください。3秒おきに点滅します。たとえば、2回点滅→3秒あき→2回点滅...この場合の点滅回数は2回です。
- 2 テレビ本体の電源スイッチで電源を切り、お買い上げ店またはソニーサービス窓口にご相談ください。

## 保証書とアフターサービス

### 保証書について

- この製品は保証書が添付されていますので、お買い上げの際、お買い上げの店からお受け取りください。
- 所定事項の記入および記載内容をお確かめのうえ、大切に保存してください。
- 保証期間は、お買い上げ日より1年間です。ただし、ブラウン管代およびブラウン管の交換にともなう技術料、出張料は2年間無料です。

### アフターサービスについて

調子が悪いときはまずチェックを

- 「故障かな?と思ったら」の項を参考にして、故障かどうかをお調べください。

それでも具合が悪いときはサービス窓口へ

- お買い上げ店、または添付の「ソニーご相談窓口のご案内」にある、お近くのソニーサービス窓口にご相談ください。

保証期間中の修理は

- 保証書の記載内容に基づいて修理させていただきます。詳しくは保証書をご覧ください。

保証期間経過後の修理は

- 修理によって機能が維持できる場合は、ご希望により有料で修理させていただきます。

### 部品の保有期間について

当社では、カラーテレビの補修用性能部品(製品の機能を維持するために必要な部品)を、製造打ち切り後最低8年間保有しています。この部品保有期間を修理可能の期間とさせていただきます。保有期間が経過した後でも、故障箇所によっては修理可能な場合がありますので、お買い上げ店か、サービス窓口にご相談ください。なお、補修用性能部品の保有期間は通商産業省の指導によるものです。

ご相談になるときは次のことをお知らせください。

型名: KV-28SF1、KV-32SF1

故障の状態: できるだけくわしく

購入年月日:

お買い上げ店

TEL.

お近くのサービスステーション

TEL.

This television is designed for use in Japan only and cannot be used in any other country.

# 主な仕様

## システム

受信方式	NTSC方式
受信チャンネル	VHF 1~12チャンネル UHF 13~62チャンネル CATV C13~C35
ブラウン管*	BS1、3、5、7、9、11、13、15 FDトリニオン、 102度偏向28型 102度偏向32型

\* テレビの型(28型など)は画面寸法を表すものではなく、ブラウン管の外径対角寸法を基準とした大きさの目安です。

画面寸法	KV-28SF1: 57.5×32.4、66cm KV-32SF1: 66.2×37.3、76cm (幅×高さ、対角径)
使用スピーカー	8cm×2

## 入出力端子

アンテナ端子	VHF/UHF、BS IF 75 F型コネクター (コンバーター用電源出力、DC15V最大4W)
ビデオ1、2、3入力端子	S1映像(ビデオ1、2入力のみ): 4ピンミニDIN Y: 1Vp-p、75、不平衡、同期負 C: 0.286Vp-p(パースト信号) 75 映像: ピンジャック、1Vp-p、 75、不平衡、同期負 音声: ピンジャック、2チャンネル、 500mVrms、インピーダンス 47k
モニター出力端子	映像: ピンジャック、1Vp-p、 75、不平衡、同期負 音声: ピンジャック、2チャンネル、 500mVrms、インピーダンス 5k 以下
ヘッドホン端子	ステレオミニジャック 負荷インピーダンス16 以上
BS出力端子	映像: ピンジャック、1Vp-p、 75、不平衡、同期負 音声: ピンジャック、2チャンネル、標準出力レ ベル 250mVrms(FS-18dB時)、出力 インピーダンス 5k 以下
検波出力端子	ピンジャック、75、0.67Vp-p
ビットストリーム出力端子	ピンジャック、75、0.5Vp-p
デコーダー入力端子	映像: ピンジャック、1Vp-p、 75、不平衡、同期負 音声: ピンジャック、2チャンネル、標準入力 250mVrms、インピーダンス47k 以上
AFC入力端子	ピンジャック、75、0.5Vp-p

## 電源部・その他

消費電力	KV-28SF1: 145W(リモコン待機時0.4W) KV-32SF1: 148W(リモコン待機時3.5W)
年間消費電力量**	KV-28SF1: 180kW・h/年 KV-32SF1: 211kW・h/年
** 年間消費電力量とは: 省エネルギー法に基づいて、型サイズや受信機の種類の算定式により、一般家庭での平均視聴時間(4~5時間)を基準に算出した、一年間に使用する電力量です。	
最大外形寸法	KV-28SF1: 75.4×51.5×53.8cm KV-32SF1: 87.4×57.2×58.5cm (幅×高さ×奥行き)
質量	KV-28SF1: 約45.8kg KV-32SF1: 約66.4kg
電源 付属品	AC100V、50/60Hz リモートコマンダー RM-J223(1) 乾電池 単3型(2) アンテナコネクター(1) 取扱説明書(1) 保証書(1) ソニーご相談窓口のご案内(1) 安全のために(1) 安全点検のおすすめ(1)

## 別売りアクセサリ

テレビスタンド	KV-28SF1: SU-F200、SU-28SF1、SU-28V KV-32SF1: SU-F300、SU-32F1、SU-32V
ステレオヘッドホン	MDR-AV55
テレビラック固定ベルト	BLT-R10
BSアンテナなど 接続ケーブルなど	

- KV-28SF1は、「高調波ガイドライン」適合品です。「高調波ガイドライン」適合品とは、通商産業省・資源エネルギー庁の定めた「家電・汎用高調波抑制対策ガイドライン」に基づき、商用電力系統の高調波環境目標レベルを考慮して設計・製造した製品です。
- このテレビは日本国内用ですから、電源電圧、放送規格の異なる外国ではお使いになれません。
- 仕様および外観は改良のため予告なく変更することがありますが、ご了承ください。

# ブラウン管表面のお手入れについて

本機のブラウン管表面には特殊な処理が施されています。そのため、ブラウン管表面が汚れているときは、市販のガラスクリーナーまたは研磨剤の入っていない中性洗剤を水で薄めて、柔らかい布に含ませて、拭き取ってください。

表面を傷つけることがあるため、固い布の使用やから拭きはやめてください。また、塩素系や塩酸などの酸性洗浄液や、クレンザーや歯磨粉など研磨剤入りの洗浄剤も、使わないでください。

# 用語集

## ID-1方式(ビデオID-1システム)

ビデオ信号の一部にデジタルのID記号を加算することにより画面の横縦比(16:9、4:3またはレターボックス)の情報を記録するシステムの名称です。本機はID-1方式に対応しています。

ID-1方式対応のビデオカメラやビデオデッキなどを、本機のビデオ1~3入力端子(ビデオID-1システム対応端子)につなぐと、ID-1方式の映像となります。ただし、あらかじめ、ビデオカメラなどで「ワイドTV」モードを「入」にして録画した画像に限ります。

## アンテナレベル

アンテナから入ってくる電波の強さです。天候や気温、時間帯、アンテナケーブルの長さなどによって影響を受けます。

## Aモード

BSで送信される音声の種類のひとつ。音質はFM放送なみです。4チャンネルのうち2チャンネルを使って独立音声が発送されることがあります。サンプリング周波数:32kHz  
量子化:14/10ビット 準瞬時圧伸方式

## FDトリニトロン管

従来のトリニトロン管に比べて、垂直方向に加え、水平方向にもフラットになった新しいトリニトロン管です。画像や文字情報を、画面の中央から画面の端まで、ゆがみのより少ない自然な映像でお楽しみいただけます。

## S-1方式(S1映像)

S映像のC端子へ直流5Vを重畳することにより画面の横縦比(16:9または4:3)の情報を記録するシステムの名称です。本機はS-1方式に対応しています。S-1映像出力端子が付いたビデオカメラなどを、前面パネルのビデオ2入力端子など、本機のS1映像入力端子にS映像ケーブルを使ってつなぐと、S-1方式の映像となります。

ただし、あらかじめ、ビデオカメラなどで「ワイドTV」モードを「入」にして録画した画像に限ります。

## 検波

衛星から送られてきた信号そのものを取り出すことです。検波信号を処理して、映像・音声に変換しています。

## 三次元Y/C分離回路

本機内部にある回路で、映像信号を構成するY信号とC信号を別々に処理し、より鮮明な画像を再現します。

## シネマサイズ

映像ソフト画面の縦横比が1:2.35になっているものをこのように呼びます。ビスタサイズよりも横長になります。一般的には黒帯に字幕の入る映画などの画像サイズです。

## スクランブル

映像、音声の信号を暗号化することです。民間衛星放送などでは、契約者以外には視聴できないように、電波にスクランブルをかけて(暗号化して)送信しています。スクランブルのかかった放送を視聴するためには、解読器(デコーダーなど)が必要です。

## チューナー

電波を受け入れて各チャンネルに合わせるための機器です。本機はテレビチューナーおよびBSチューナーを内蔵しています。

## デコーダー

スクランブルのかかったBS放送などのスクランブルを解除して視聴するための解読器です。

## 独立音声放送

BSでは、ひとつのチャンネルでテレビ画面の音声とは別の、音声だけの放送が送られている場合があります。これが独立音声放送です。

## ハイビジョン実用化試験放送

1997年5月現在、BS9チャンネルではMUSE方式ハイビジョン実用化試験局による放送が行われています。ハイビジョン放送を見るためには、MUSE-NTSCコンバーターが必要です。

## Bモード

BSで送信される音声の種類のひとつ。CDなみの高音質が楽しめるので、音楽番組などで使われています。サンプリング周波数:48kHz  
量子化:16ビット 直線量子化

## ビットストリーム

衛星放送の電波で送られてくるデジタル信号です。音声とデータがデジタル化されています。

## ビスタサイズ

映像ソフト画面の縦横比が1:1.85になっているものをこのように呼びます。一般的には画像の中に字幕が入っている映画などの画像サイズです。

## 偏波

衛星放送の電波の流れの型です。BSは円偏波です。

## MUSE

ハイビジョンの帯域圧縮伝送方式です。27MHzのハイビジョンの信号を8MHzに圧縮して、衛星放送の1チャンネル分で送れるようにしています。

## MUSE-NTSCコンバーター

MUSE方式のハイビジョン放送を現行放送方式(NTSC)に変換するための機器です。画質は現行放送方式(NTSC)と同等になります。

# 各部の名前 / Identification of controls

## 本体前面 / TV Front Panel

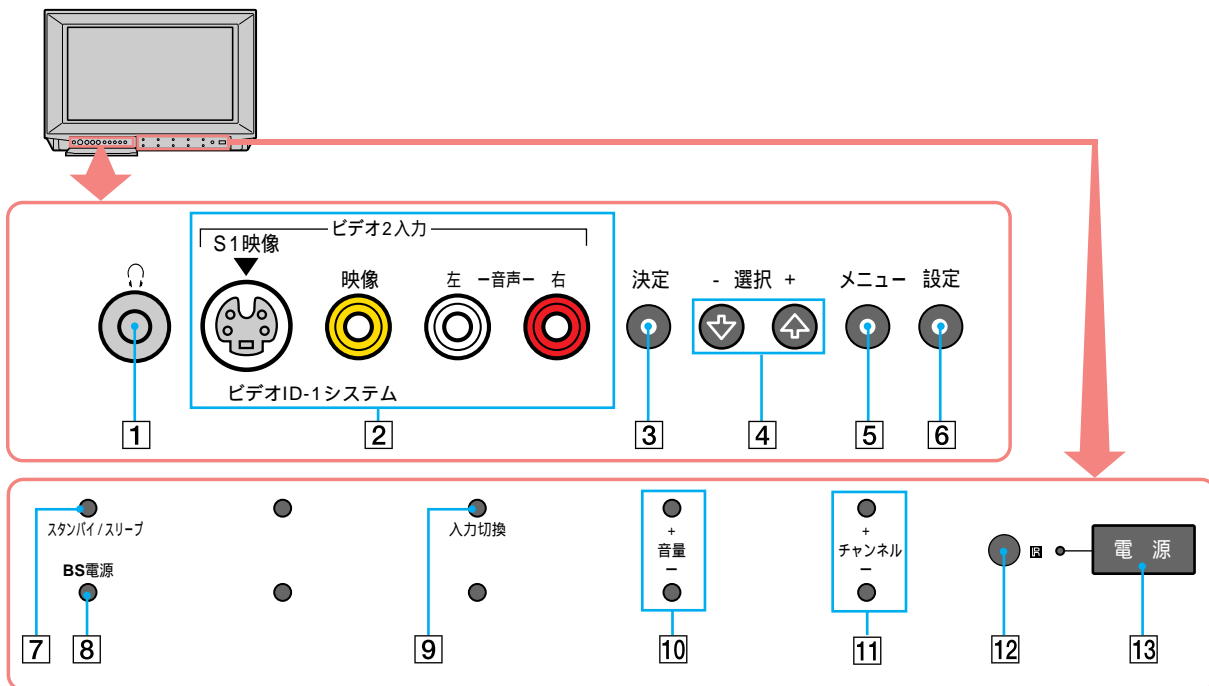

- ①ヘッドホン端子
- ②ビデオ2入力端子 ㊧38ページ  
S1映像端子  
映像端子  
音声(左)端子  
音声(右)端子
- ③決定ボタン
- ④選択+ / - ボタン
- ⑤メニューボタン
- ⑥設定ボタン ㊧24ページ
- ⑦スタンバイ / スリープランプ ㊧2、42ページ
- ⑧BS電源ランプ ㊧17ページ
- ⑨入力切替ボタン
- ⑩音量+ / - ボタン ㊧2ページ
- ⑪チャンネル+ / - ボタン ㊧2ページ
- ⑫リモコン受光部
- ⑬電源スイッチ / ランプ ㊧2ページ

- ①Headphones jack
- ②VIDEO 2 input jacks page 38  
S1 -Video jack  
Video in jack  
Audio-L jack  
Audio-R jack
- ③Enter button
- ④Select +/- buttons
- ⑤Menu button
- ⑥Preset button page 24
- ⑦Standby/Sleep indicator pages 2, 42
- ⑧BS (Broadcast Satellite) Power indicator  
page 17
- ⑨Input Select button
- ⑩Volume +/- buttons page 2
- ⑪Channel +/- buttons page 2
- ⑫Remote Control sensor
- ⑬Power switch/indicator page 2

その他



## リモコン / Remote Control

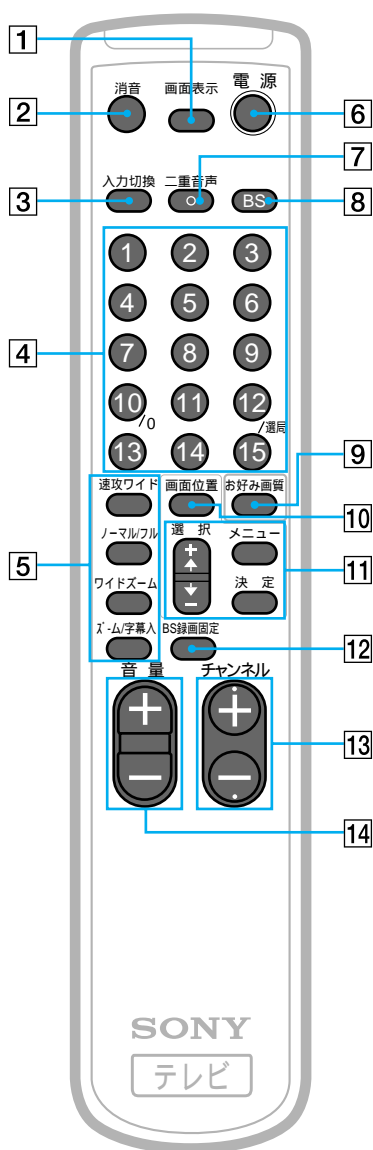

- 1 画面表示ボタン ④3ページ
- 2 消音ボタン ④3ページ
- 3 入力切換ボタン ④11ページ
- 4 チャンネル数字ボタン ④12ページ
- 5 ワイド画面操作部 ④8ページ
- 6 電源スイッチ ④3ページ
- 7 二重音声ボタン ④18ページ
- 8 BSボタン ④2、12ページ
- 9 お好み画質ボタン ④13、14ページ
- 10 画面位置ボタン ④9ページ
- 11 メニューボタン ④6ページ  
     選択 + / - ボタン ④6ページ  
     決定ボタン ④6ページ
- 12 BS録画固定ボタン ④16ページ
- 13 チャンネル + / - ボタン ④2ページ
- 14 音量 + / - ボタン ④2ページ

- 1 Display button page 3
- 2 Muting button page 3
- 3 Input Select button page 11
- 4 Channel Number buttons page 12
- 5 Wide Mode Select buttons page 8
- 6 Power switch page 3
- 7 Audio Mode (Bilingual) button page 18
- 8 BS (Broadcasting Satellite) button  
     pages 2、12
- 9 Favorite Picture Type button  
     pages 13、14
- 10 Picture Position button page 9
- 11 Menu button page 6  
     Select +/- buttons page 6  
     Enter button page 6
- 12 BS Recording button page 16
- 13 Channel +/- buttons page 2
- 14 Volume +/- buttons page 2



# 索引

## あ行

アンテナ	
コネクター	22~23
BSアンテナの接続	28
BSアンテナレベル	30
VHF/UHFアンテナの	
接続	22~23
V/Uミキサー	22~23
衛星放送	2、12、16
S映像切り換え	36
お好み画質	13

## か行

ケーブルテレビ→CATV

## さ行

CATV	
チャンネル設定	25
見る	25
時刻	
設定	19
表示	19
自己診断表示	42
字幕入	4
主音声	18
消音	3
ズーム	4
スクランブル	12
接続	
オーディオ機器	38
ゲーム	38
ビデオ機器	35~37
BSアンテナ	28
BSデコーダー	31
VHF/UHFアンテナ	22~23
設定	
S映像切り換え	36
選局方法	26
チャンネル	24~27
デコーダー入力切り換え	32

## た行

ダイレクト選局	26
チャンネル	
合わせる(設定)	24~27
合わせ直す	27
表示を書き換える	25
調整	
音質	15
画質	13~15
BSアンテナレベル	30
方角補正	39
ワイド画面	4~10
10キー選局	26~27
同軸ケーブル	22~23
独立音声放送	12

## な行

二重音声	18
ノーマル	8

## は行

ハイビジョン	
MUSE-NTSCコンバーター	31
BS	
裏録画する	17
BS録画固定	16
見る	2、12
録画のための接続	37
BSアンテナ	
接続	28
調整	30
BSデコーダー	
接続	31
入力切り換え	32
ビデオ	
接続	35~37
見る	11

## VHF

チャンネル設定	24~27
見る	2~3
VHF/UHFアンテナ	22~23
フィーダー線	22~23
副音声	18
フル	4

## ま行

MUSE-NTSCコンバーター	31
-----------------	----

## や行

有料衛星放送	12
--------	----

## UHF

チャンネル設定	24~27
見る	2~3

## ら行

リモコン	
電池を入れる	3
リモコン各部の	
名前と働き	46

## わ行

ワイドズーム	4
--------	---

## 万一、異常が起きたら

- 煙が出たら
- 変なおいや音がしたら
- 内部に異物が入ったら
- 音は出るが画面が映らないときは
- テレビを落としたり、キャビネットを破損したときは



- ① 電源を切る
- ② 電源プラグをコンセントから抜く
- ③ お買い上げ店またはソニーサービス窓口に修理を依頼する

ソニー株式会社 〒141-0001 東京都品川区北品川6-7-35

お問い合わせはお客様ご相談センターへ

●東京(03)5448-3311 ●名古屋(052)232-2611 ●大阪(06)6539-5111

Printed in Japan

Sony **on** line <http://www.world.sony.com/>

「Sony online」は、インターネット上のソニーのエレクトロニクスとエンターテインメントのホームページです。

この説明書は再生紙を使用しています。