

## カラービデオカメラ

### 取扱説明書

お買い上げいただきありがとうございます。

**警告** 電気製品は安全のための注意事項を守らないと、火災や人身事故になることがあります。

この取扱説明書をよくお読みのうえ、製品を安全にお使いください。お読みになったあとは、いつでも見られるところに必ず保管してください。

## CCD-Z7

© 1998 by Sony Corporation Printed in Japan

この装置は、情報処理装置等電波障害自主規制協議会（VCCI）の基準に基づくクラスB情報技術装置です。この装置は、家庭環境で使用することを目的としていますが、この装置がラジオやテレビジョン受信機に近接して使用されると、受信障害を引き起こすことがあります。取扱説明書に従って正しい取り扱いをしてください。

## 警告 安全のために

事故を防ぐために次のことを必ずお守りください。

- 安全のための注意事項を守る
- 定期的に点検する
- 故障したら使わない
- 万一、異常が起きたら

変な音やにおい、煙が出た場合は

➡

① 電源を切る。  
② お買い上げ店に修理を依頼する。

### 警告表示の意味



この取扱説明書では、次のような表示をしています。表示の内容をよく理解してから本文をお読みください。

**警告** この表示の注意事項を守らないと、火災・感電などにより死亡や大けがなど人身事故の原因となります。

**注意** この表示の注意事項を守らないと、感電やその他の事故によりけがをしたり周辺の家財に損害を与えたりすることがあります。

注意を促す記号	行為を禁止する記号
 火災  感電	 禁止  分解禁止

**警告** 下記の注意を守らないと、火災・感電により死亡や大けがの原因となります。

 火災  
 感電

**内部に水や異物をいれない**  
 水や異物を入れると火災の原因となります。万一、水や異物が入ったときは、すぐに本体の電源スイッチを切り、お買い上げ店にご相談ください。



**油煙、湯気、湿気、ほこりの多い場所には置かない、火気に近づけない**  
 上記のような場所に置くと、火災や感電の原因となります。特に雨の日の窓際や屋外、風呂場のようなどころへは置かないようにしてください。



**直射日光に当たる場所、熱器具の近くには置かない**  
 変形したり、故障したりするだけでなく、レンズの特性により火災の原因となります。特に窓際に置くときなどはご注意ください。

**注意** 下記の注意を守らないと、けがをしたり周辺の家財に損害を与えたりすることがあります。

 感電

**内部を開けない**  
 感電の原因となることがあります。内部の点検や修理はお買い上げ店にご依頼ください。



**安定した場所に置く**  
 ぐらついた台の上や傾いたところ、激しい振動のあるところなどに置くと、製品が落ちてけがの原因となることがあります。万一、落としたり破損した場合は、お買い上げ店にご相談ください。



**幼児の手の届かない場所に置く**  
 カメラヘッドなどを、口に入れたり顔にぶついたりするとけがや感電する恐れがあります。



**本機の折りたたみについて**  
 スタンドなどに手やAV接続ケーブルなどはさまれ、けがや断線の原因となることがあります。スタンドを折りたたむときは、注意してください。

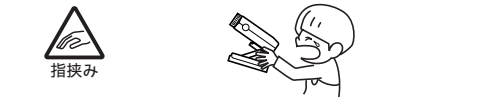

**本機の移動について**  
 本機を動かす場合、人や物を傷つけないようにご注意ください。



## 接続

本機は静止画イメージキャプチャーアダプター専用のカラービデオカメラです。図のようにCAMERA端子につなぎます。静止画イメージキャプチャーアダプターの取扱説明書もあわせてご覧ください。

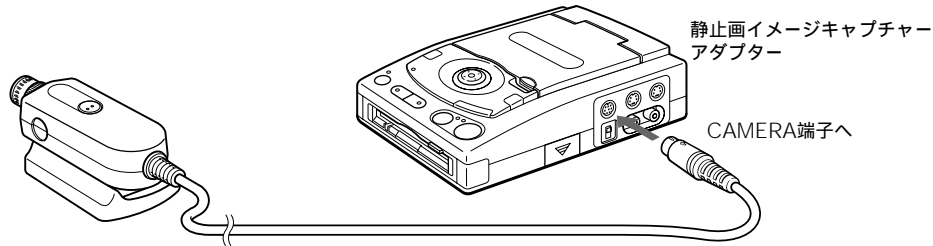

## 各部のなまえと働き

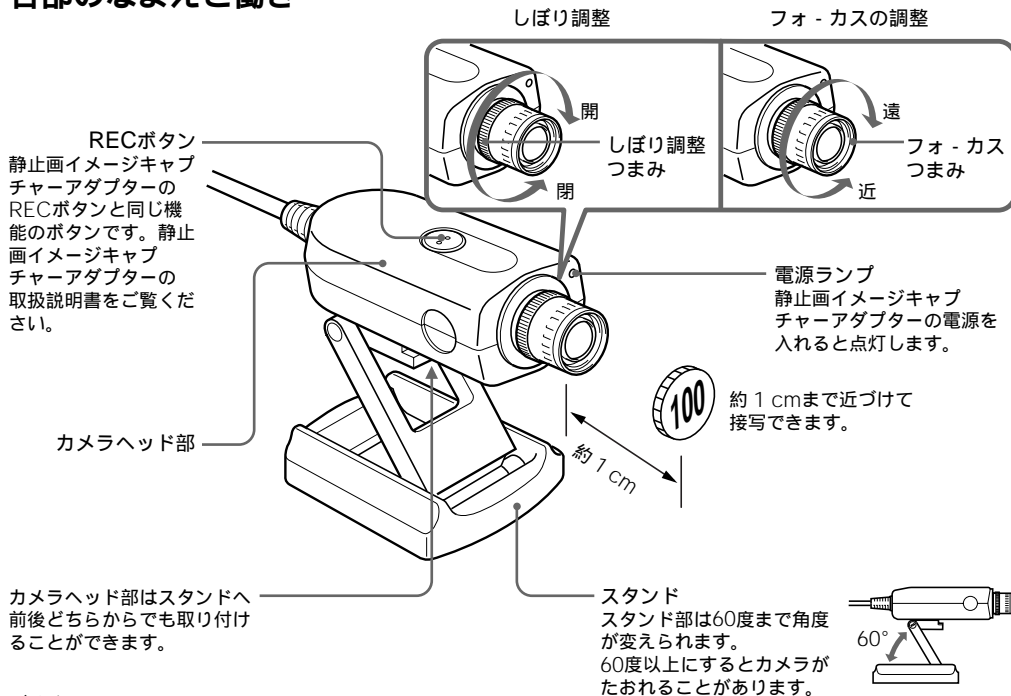

### ご注意

- 持ち運ぶときは、スタンドを持たないでください。

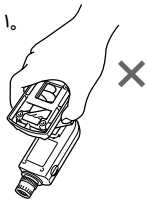

- スタンドの角度を変えるときに無理な力を加えると、カメラヘッド部がスタンドから抜けることがあります。
- フォーカスつまみやしぼり調整つまみは無理に回すと故障の原因になります。

## 使用上のご注意

### 被写体の明るさについて

推奨被写体照度を大きく越える明るさ(屋外)でご使用の場合には、十分な性能が得られないことがあります。

### 特殊な使い方をしない

監視用など長時間にわたって動かない同じものを撮り続けたり、電灯などの非常に明るいものを撮り続けたりすると、CCDの色フィルターを損傷することがあります。

### 持ち運びについて

レンズを太陽に向けてください。CCDの色フィルターを破損するおそれがあります。

### 蛍光灯などの照明下で使うときは

蛍光灯、ナトリウム灯、水銀灯など、放電管による照明の下で撮影すると、まれに画面が明るく光る現象(フリッカー)や色の変化が起こることがあります。

### 著作権について

あなたが撮影した映像は、個人として楽しむなどのほかは、著作権法上、権利者に無断で使用できませんのでご注意ください。

## お手入れについて

汚れがついたときは、柔らかい布やティッシュペーパーなどで、きれいに拭き取りましょう。

### 本体のお手入れ

- 汚れがひどいときは、水でうすめた中性洗剤に柔らかい布をひたし、固くしぼってから汚れを拭き取り、乾いた布で仕上げてください。
- アルコール、シンナー、ベンジンなどは使わないでください。変質したり、塗装がはげたりすることがあります。
- 化学ぞうきんをご使用の際は、その注意書に従ってください。
- 殺虫剤のような揮発性の物をかけたり、ゴムやビニール製品に長時間接触させると、変質したり、塗装がはげたりすることがあります。

### レンズのお手入れ

レンズの表面のほこりは、ブロワーブラシか、柔らかい刷毛で取ります。レンズ表面を強くこすらないでください。汚れがひどいときは、市販のレンズクリーニングペーパーなどで拭き取ってください。

## 故障かな?と思ったら

こんなときは

このようにしてください。

静止画イメージキャプチャーアダプターに画像が映らない。 • 接続が正しいか確認する。

## 主な仕様

システム  
映像信号  
撮像素子

NTSCカラーEIA標準方式  
1/4 インチ カラーCCD  
(総画素数 27万画素)

レンズ

単焦点  $f=3.9$  mm,  $F=1.8$

接写撮影

約 1 cm まで

最低被写体照度

10 ルクス

推奨被写体照度

500 ルクス

ホワイトバランス

オート

電子シャッター

1/60 ~ 1/1000

フォーカス調整

マニュアル

しぼり調整

マニュアル

本体

電源電圧

DC 5 V

消費電力

1.3 W

映像出力

8ピン ミニ DINジャック

動作温度

0°C ~ +40°C

保存温度

-20°C ~ +60°C

最大外形寸法

約幅48.6・高34.9・奥90 mm

質量

約120 g(スタンド含む)

付属品

取扱説明書(1) 保証書(1)

本機の仕様および外観は、改良のため予告なく変更することがありますが、ご了承ください。