

トリニトロン® カラービデオテレビ

取扱説明書

お買い上げいただきありがとうございます。

警告 電気製品は安全のための注意事項を守らないと、火災や人身事故になることがあります。

この取扱説明書は、事故を防ぐための重要な注意事項と製品の取り扱い方を示しています。この取扱説明書と別冊の「安全のために」をよくお読みのうえ、製品を安全にお使いください。お読みになったあとは、いつでも見られるところに必ず保管してください。



地上波ダブルチューナー/モノラル

KV-14MVF1
KV-21MVF1

目次

テレビを見る	2
ビデオを見る	3
録画する	4
予約録画する	5
ロータリー速攻予約する (レックルボン機能)	5
Gコード予約	7
予約録画画面を使った予約	9
Gコード予約と予約録画画面を使った予約を 確認/追加/変更/取消するには	11
画質を調整する	12
節電しながら見る (消費電力:減)	13
電源を自動的に入れる (週間オンタイマー)	14
自動で電源を切る (オフタイマー)	15
テープに合わせて画質をよくする (APC*)	15
繰り返し再生する (オートリピート)	16
レンタルビデオを見る (レンタルピクチャー)	16
番組を頭出しする	17
ビデオをいろいろな再生のしかたで見る ...	18
テレビゲームをする	19
つないだ機器の画像を見る	20
他のビデオとダビング編集する ...	21
テレビアンテナをつなぐ	22
チャンネルを設定する	24
チャンネル設定を変更する	29
チャンネル表示を書き換える	30
時計を合わせる	31
画像の傾きを補正する	33
10キー選局にする	34
故障かな?と思ったら	36
自己診断表示— 画面が消え、スタンバイ/ オフタイマーランプが点滅したら	38
使えるテープと再生・録画方式について	38
ブラウン管表面のお手入れについて	38
ビデオヘッドのお手入れ— きれいな画像にするために	39
使用上のご注意	40
保証書とアフターサービス	40
主な仕様	41
各部のなまえ/Identification of controls	42
索引	裏表紙

操作編

準備編

その他

この取扱説明書は、左記の2機種共通です。

テレビを見る

1 赤いスタンバイ/オフタイマーランプがついているか確認する。

ついていないときは本体の電源スイッチを押します。

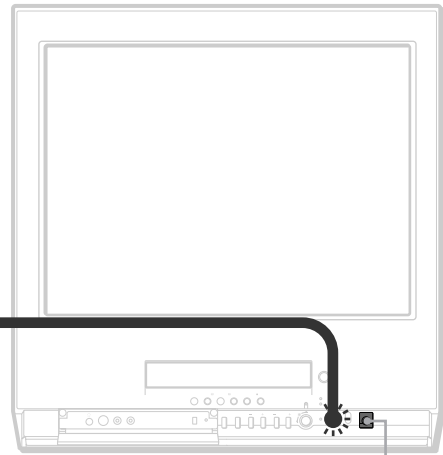

電源スイッチ

2 チャンネルを選ぶ。

数字ボタンを押すと、自動的にテレビがつきます。(チャンネルポン)
チャンネル+/- ボタンを押すと、①~⑫の放送が順に映ります。

チャンネル数字ボタンやビデオの操作ボタン(再生、早送り、巻戻し、一時停止、停止)には、暗い場所でも操作しやすいようにほのかに青白く光る蓄光材が入っています。そのため、太陽光や明るい照明の下などに約10分以上置くと光が蓄えられ、暗くなると数時間光り続けます。暗い場所に放置したときは、光りません。

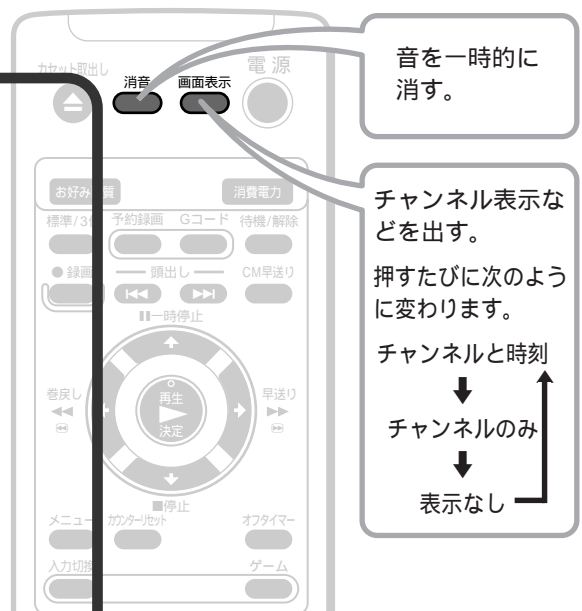

音を一時的に消す。

チャンネル表示などを出す。
押すたびに次のよう
に変わります。

チャンネルと時刻
↓
チャンネルのみ
↓
表示なし

3 音量を調整する。

テレビを消すには
リモコンの電源スイッチを押します。

リモコンに乾電池を入れるには

単3形乾電池(2個)を、必ずイラストのように●極側から入れてください。

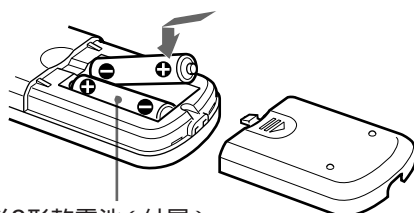

単3形乾電池(付属)

放送が終了すると数秒後に音が静かになり、約10分後、「まもなく電源が切れます」と画面に表示され、電源が切れてスタンバイ状態になります(オートシャットオフ機能)。ただし放送が終了しても他局の放送やその他の電波が混入するときは切れないことがあります。

ビデオを見る



⚠注意

小さなお子様がカセット挿入口に手を入れないようご注意ください。

けがの原因となることがあります。

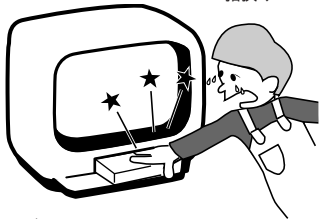

ご注意

- カセット挿入口にVHSカセット以外のものを入れないでください。故障の原因になります。
- テ - プ走行中は電源コ - ドを抜かないでください。本体の内部でテ - プがからまる場合があります。電源コ - ドを抜く必要があるときは、必ずカセットを取り出し、本体の電源スイッチで電源を切ってください。

1 カセットを入れる。

本体の赤いスタンバイ/オフタイマーランプがついていれば自動的に電源が入ります。

ついていないときは本体の電源スイッチを押します。ツメが折れたカセットを入れると自動的に再生が始まりません。

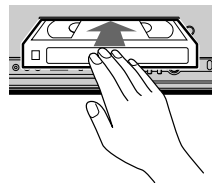

2 再生▶ボタンを押す。



スタンバイ/オフタイマーランプがついていて、すでにカセットが入っているときは、再生▶ボタンを押すだけで再生が始まります。

3 音量を調整する。

再生を止めるには

■停止ボタンを押します。

ビデオを見る前のチャンネルが映ります。

カセットを取り出すには

カセット取出し▲ボタンを押します。

画面表示やカウンター表示などを出すには	画面表示ボタンを押すたびに次のように変わります。 カウンター、時刻など → ビデオの画面表示 → 表示なし
早送り/巻き戻しするには	■停止ボタンを押して再生を止めてから、早送り▶▶▶ボタンまたは巻き戻し◀◀◀ボタンを押す。
一時停止するには	⏸一時停止ボタンを押す。もう一度押すか5分以上たつと、ふつうの再生に戻ります。

録画する



録画内容を消したくないときは
カセットのツメを折って取りま
す。再び録画するときは、セロハ
ンテープなどでふさいでくださ
い。

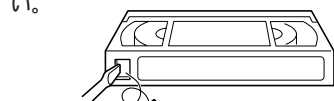

ドライバー
ツメ
など

録画中に裏番組を見るには
チャンネル+/- ボタン、①から
⑫ボタンを押して好きな番組
を選んで見ることができます。
(裏番組と録画中のチャンネルが
表示されます。)録画中のチャン
ネルは変わりません。

1 カセットを入れる。

誤消去防止用のツメが折れていないカセットをお使いくださ
い。



2 録画するチャンネルを選ぶ。

3 ●録画ボタンを押す。



本体の録画ランプが点灯します。
テレビを消しても、正しく録画されます。

録画を止めるには

■停止ボタンを押します。

また、テープの終わりまで録画されると、自動的にテープが最初まで巻
き戻されて止まります。(テレビを消しているときや予約録画中は巻き戻
されません。)

1本のカセットに長時間録画するには

録画を始める前に、標準/3倍ボタンを押して画面に「3倍」を出します。
「標準」より3倍長く録画できます。画質は「標準」の方が優れています。

一時停止するには

■一時停止ボタンを押します。

もう一度押すと録画を再開します。

一時停止から5分以上たつと、自動的に停止します。

カウンター表示を00:00:00に戻すには

カウンターリセットボタンを押します。

予約録画する

Gコード(7ページ)や予約録画面(9ページ)で予約し、予約録画ランプがついているとき(予約録画待機)は、ロータリー速攻予約(レックルポン)で他の予約を追加することはできません。

ロータリー速攻予約する (レックルポン機能)

24時間以内に始まるテレビ番組を1つだけ、リモコンを使わずに予約できます。本体のロータリーボタンを使って設定します。

ロータリー速攻予約(レックルポン)を始める前に

- 地域コードを正しく設定してください。(24~28ページ)
- 時計を正しく合わせてください。(31ページ)
- 誤消去防止用のツメが折れていないカセットを入れてください。

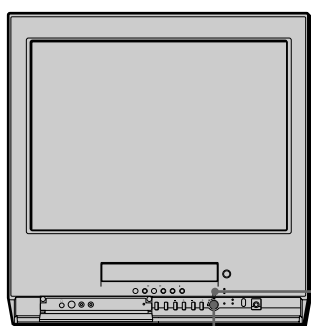

速攻予約ボタン
(ロータリーボタン)

ロータリーボタンを時計回り/反時計回りに回すと

- 予約開始時刻は
時間が1時間単位、分が1分単位で増加/減少します。
- 予約時間は
15分単位で増加/減少します。
- 予約チャンネルは
1ch...↔8ch...↔12ch↔
入力1↔入力2↔1chと変わります。

ロータリーボタンを押すと

- 予約されていないときは
速攻予約画面が出ます。
- 速攻予約されているときは
速攻予約確認画面が出ます。

1

ロータリーボタンを押す。

速攻予約画面が出ます。

赤いスタンバイ/オフタイマーランプがついているときは、自動的にTVの電源が入り速攻予約画面が出ます。

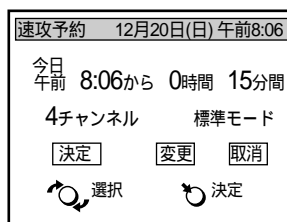
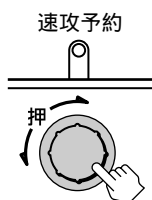

2

ロータリーボタンを回して、予約開始時刻を設定し、押して決定する。

時間を先に設定し、押して決定してから、次に分を設定します。

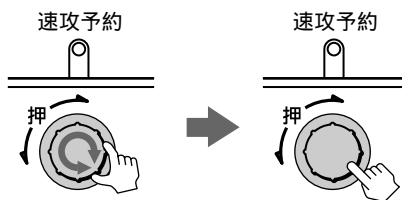

予約開始時刻が当日の午前0時を過ぎると「今日」の表示が「明日」に変わります。

予約録画する(つづき)

3 同様にして画面を見ながら予約したい内容を設定する。

予約開始時刻 → 予約時間 → 予約チャンネル → 標準/3倍(録画時間)の順にロータリーボタンを回して設定し、押して決定します。

- 間違えたときは、ロータリーボタンを回して、いったん▶を**変更**に合わせ、押して決定します。そのあと、手順2を行います。
- 途中でやめるときは、ロータリーボタンを回して、▶を**取消**に合わせ、押して決定します。速攻予約画面が消えます。

4 ロータリーボタンを回して▶を**決定**に合わせ、押して決定する。

速攻予約画面が消えて、予約録画「待機」になり、本体の速攻予約ランプが点灯します。

ご注意

ロータリーボタンを回して▶を**決定**に合わせ、押したとき、カセットの状態によっては以下のメッセージが表示されることがあります。

- 「カセットが入っていません」
- 「カセットの爪が折れています」
- 「テープが終わりになっています」

録画用のカセットを入れ、録画開始位置に合わせてから、ロータリーボタンを押してください。

予約を終了した後に、予約内容を変更したり、取り消すにはロータリーボタンを押します。

速攻予約確認画面が出て、現在予約されている内容が表示されます。

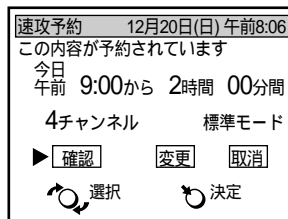

予約内容を変更するには

ロータリーボタンを回して▶を**変更**に合わせ、押して決定してから、手順2と3に従って予約内容を変更し、押して決定します。

予約内容を取り消すには

ロータリーボタンを回して▶を**取消**に合わせ、押して決定します。

ご注意

- ロータリー速攻予約(レックルボン)で予約録画したときは、リモコンで取り消すことはできません。速攻予約画面または速攻予約確認画面で**取消**を選んでください。

ロータリー速攻予約(レックルボン)(5ページ)で予約し、速攻予約ランプがついているとき(予約録画待機)は、Gコードや予約録画面で他の予約を追加することはできません。



Gコード予約

新聞や雑誌のテレビ番組に付けられたGコードを使って簡単に予約できます。1か月以内に放送される番組を予約録画面を使った予約と合わせて5番組まで予約できます。

Gコード予約を始める前に

- 地域コードを正しく設定してください。(24~28ページ)
- 時計を正しく合わせてください。(31ページ)
- 誤消去防止用のツメが折れていないカセットを入れてください。

1 Gコードボタンを押す。
Gコード予約画面が出ます。

2 数字ボタンを押してGコードを入力する。
テレビ番組表などに付いているGコードを入力します。
(例: 5391)
途中で修正するときは←で戻り、数字ボタンで入力します。

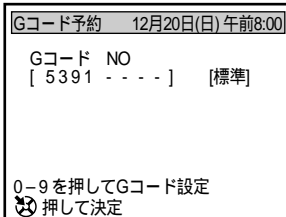

録画時間(標準/3倍)を選ぶには
標準/3倍ボタンを押して選びます。

3 決定ボタンを押す。
Gコードを入力した番組の日付・開始時刻・終了時刻・チャンネル番号と、録画時間(標準/3倍)が表示されます。

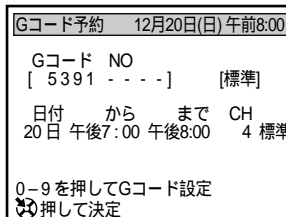

予約録画する(つづき)



4 内容が正しければ、もう一度決定ボタンを押す。

予約録画「待機」になり、本体の予約録画ランプが点きます。
続けて予約するときは、手順2～4を繰り返します。

予約をいったんやめるには

待機/解除ボタンを押して、予約録画「解除」にします。予約録画ランプが消えます。

予約録画「解除」にしても予約の内容は予約終了時刻を過ぎるまでは残っています。

予約録画「解除」にしたときは、速攻予約ができます。

予約内容を確認/追加/変更/取消するには

11ページをご覧ください。

ご注意

- Gコードとして登録されていない番号を誤って入力したときは、番号は表示されません。もう一度正しいGコードを入力してください。
- 本体の入力につないだBSチューナーなどのGコード予約はできません。

ロータリー速攻予約(レックルボンX5ページ)で予約し、速攻予約ランプがついているとき(予約録画待機)は、予約録画面やGコードで他の予約を追加することはできません。



毎日または毎週同じ番組を予約するには
 手順2で日付を選ぶときに、**▼**を押して合わせます。ボタンを押すと予約の日付が次のように変わります。
 今日(予約日)→月~日→月~土→月~金→毎週土→...→毎週日→1ヵ月先の日→...

予約録画面を使った予約

1か月以内に放送される番組や、毎日または毎週の番組を予約できます。1か月以内に放送される番組をGコード予約と合わせて5番組まで予約できます。

予約録画面を使った予約を始める前に

- 地域コードを正しく設定してください。(24~28ページ)
- 時計を正しく合わせてください。(31ページ)
- 誤消去防止用のツメが折れていないカセットを入れてください。

1 予約録画ボタンを押す。

予約録画面が出ます。
 日付の項目が赤い文字になります。

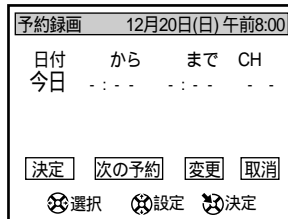

2 **▲/▼**を押して予約の日付を合わせ、**▶**を押す。

3 画面を見ながら同様にして予約したい内容を設定する。

▲/▼/▶を使って日付 → 開始時刻 → 終了時刻 → CH(チャンネル)入力(外部入力) → 標準/3倍(録画時間)の順に設定します。
 •途中で修正するときは、**◀**で戻り、**▲/▼**で合わせ直します。
 •**▶**の代わりに決定ボタンを押しても、次の項目に進めます。

予約録画する(つづき)



4 決定ボタンを押す。

▶が**決定**の左に出ます。

続けて予約するとき

▶を**次の予約**に合わせ、決定ボタンを押してから、手順2と3を繰り返します。

変更するとき

▶を**変更**に合わせ、決定ボタンを押してから、手順2と3を繰り返します。

取り消すとき

▶を**取消**に合わせ、決定ボタンを押します。

取り消したい予約に▶を合わせ、もう一度決定ボタンを押します。

5 ▶を**決定**に合わせ、決定ボタンを押す。

予約録画「待機」になり、予約録画ランプがつき、予約録画面が消えます。

予約をいったんやめるには

待機/解除ボタンを押して、予約録画「解除」にします。予約録画ランプが消えます。

予約録画「解除」にしても予約の内容は予約終了時刻を過ぎるまでは残っています。

予約録画「解除」にしたときは、速攻予約ができます。

予約内容を確認/追加/変更/取消するには

11ページをご覧ください。



ご注意

予約はGコードと予約録画面を使った予約と合わせて1か月5番組までできます。5番組予約されている状態で「追加」を選ぶと、「すでに予約がいっぱいです」と表示されます。

Gコード予約と予約録画面を使った予約を確認/追加/変更/取消するには

1

予約録画ボタンを押す。

予約確認画面が出ます。

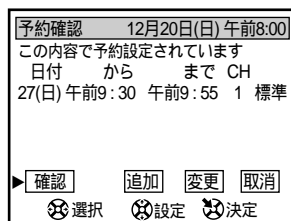

内容を確認し、正しければ手順4を行います。追加/変更/取消するには、手順2に進みます。

2

◀/▶を押して「追加」、「変更」または「取消」に▶を合わせ、決定ボタンを押す。

3

追加するとき

「予約録画面を使った予約」(9ページ)の手順2から手順3に従って予約内容を追加します。

変更するとき

▲/▼で変更したい予約に▶を合わせ、決定ボタンを押したあと、「予約録画面を使った予約」(9ページ)の手順2から手順3に従って予約内容を変更します。

取消するとき

▲/▼で取り消したい予約に▶を合わせ、決定ボタンを押します。予約内容が消えて、「 - - 」表示になります。

4

▶を「確認」に合わせ、決定ボタンを押す。

予約が残っている場合は、予約録画「待機」になり、本体の予約録画ランプがつき、予約録画面が消えます。

画質を調整する



部屋の明るさや番組に合わせて、3種類の画質を選ぶことができます。

部屋の明るさに合わせて画質を選ぶ

お好み画質ボタンを繰り返し押し。



1回押すと、現在の画質設定が表示されます。そのあと押すたびに画質は次のように変わります。

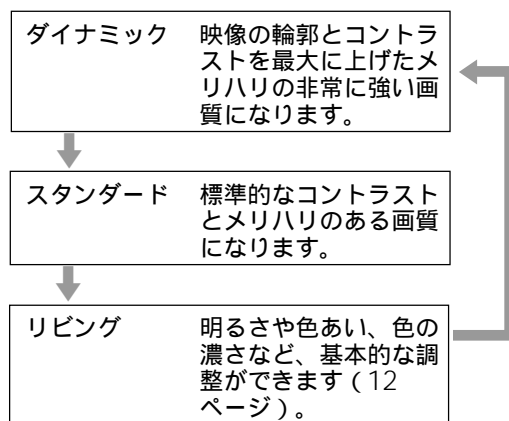

通常、ご家庭でご覧になるときは「リビング」を選び、各調整項目を「標準」にしておくことをおすすめします。

ご注意

「ダイナミック」、「スタンダード」での画質は調整できません。

お好みの画質に調整する

お好み画質ボタンで「リビング」を選ばと、画質をより細かく調整できます。画質は、入力切替ボタンとゲーム切替ボタンで選べる各入力ごとに設定できます。

1 お好み画質ボタンを繰り返し押し、**「リビング」**を選ぶ。

2 メニューボタンを押す。

3 **▲/▼**で「画質」に**▶**を合わせ、決定ボタンを押す。

4 **▲/▼**で「画質調整」に**▶**を合わせ、決定ボタンを押す。

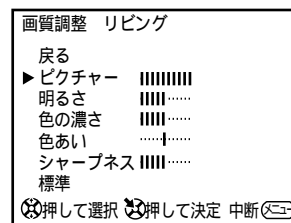

5 **▲/▼**で調整したい項目に**▶**を合わせ、決定ボタンを押す。

6 **◀/▶**で調整し、決定ボタンを押す。

項目	◀を押すと	▶を押すと
ピクチャー	明暗の差が小さくなる	明暗の差が大きくなる
明るさ	暗くなる	明るくなる
色の濃さ	薄くなる	濃くなる
色あい	赤みがかかる	緑がかかる
シャープネス	柔らかくなる	くっきりする

節電しながら 見る(消費電力:減)

7 手順5と6を繰り返して、他の項目を調整する。

8 メニューボタンを押してメニューを消す。

画質を標準の状態にするには
手順5で「標準」を選び、決定ボタンを押します。



画面の明るさを下げて、節電しながら見ることが
できます。

消費電力ボタンを押す。
画面が暗くなり、節電中になります。

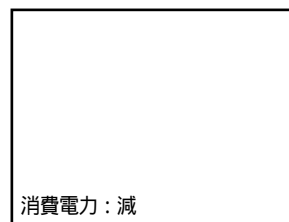

節電をやめるには

もう一度、消費電力ボタンを押します。
「消費電力:標準」と表示されます。

ご注意

- 「消費電力:減」のときに電源を切ると、次に電源を入れたときも節電中のままになります。
- お好み画質で「リビング」を選んでいるときは、「消費電力:減」でも、画質を調整できます(12ページ)。ただし、「ピクチャー」を上げると節電にならなくなる場合があるため、おすすめしません。

電源を自動的に入れる(週間オンタイマー)

毎日または1週間のうち必要な曜日だけ、オンタイマーを設定することができます。一度設定すれば毎週同じ曜日、同じ時刻にテレビの電源を入れたり、ビデオまたは外部入力からの再生を始めることができます。

オンタイマーの時間を設定する前に

- 時計を正しく合わせてください(31ページ)。

ご注意

- 本体の電源スイッチが入っていないときは動きません。
- 設定したオンタイマーの内容は、電源コードを抜いたり停電があると取り消されます。

- 1 メニューボタンを押す。
- 2 ▲/▼で「タイマー」に▶を合わせ、決定ボタンを押す。
- 3 ▲/▼で「オンタイマー設定」に▶を合わせ、決定ボタンを押す。
- 4 ▲/▼で「曜日」に▶を合わせ、決定ボタンを押す。

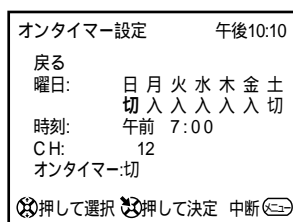

- 5 ▲/▼/▶で、「日」→「月」→.....「土」の順に「入」または「切」を選ぶ。

- 6 ▲/▼/▶で、開始時刻「分」→CH(チャンネル)→オンタイマー「入」の順に設定する。

CH(チャンネル)を設定するときは、▲/▼でチャンネルを選びます。ボタンを押すたびに次のように変わります。

チャンネル → ビデオ → 入力1 → 入力2
↑

- 7 メニューボタンを押してメニューを消す。

本体のオンタイマーランプが点灯します。

オンタイマーをやめるには
手順6でオンタイマー「切」を選びます。オンタイマーランプが消えます。

自動で電源を切る (オフタイマー)

テレビやビデオをつけたまま寝てしまっても、設定した時間(30分、60分または90分)が過ぎると自動的に電源を切ることができます。



オフタイマーボタンを押す。
本体のスタンバイ/オフタイマーランプが点灯します。

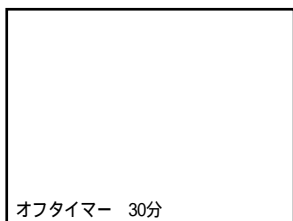

ボタンを押すたびに、切 → 30分 → 60分 → 90分の順に選ばれます。設定した時間(分)後に電源が切れスタンバイ状態になります。

オフタイマーを取り消すには
オフタイマーボタンを押して「切」を選ぶ
が、電源を入れ直します。スタンバイ/オフ
タイマーランプが消えます。

テープに合わせて画 質をよくする(APC*)

テープとヘッドの状態を自動的に判断して最適な画質で再生・録画します。レンタルビデオや市販のビデオなどもきれいに見ることができます。通常は「入」でお使いください。

- 1 メニューボタンを押す。
- 2 ▲/▼で「設定」に▶を合わせ、決定ボタンを押す。
- 3 ▲/▼で「ビデオ設定」に▶を合わせ、決定ボタンを押す。
- 4 ▲/▼で「APC」に▶を合わせ、決定ボタンを押す。
「APC」の設定が赤くなります。

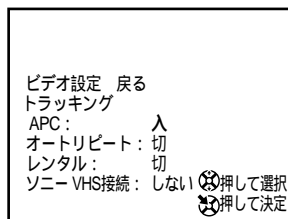

- 5 ▲/▼で「入」または「切」を選ぶ。
- 6 メニューボタンを押してメニューを消す。

* Adaptive Picture Control (アダプティブ ピクチャー コントロール)の略です。

繰り返し再生する (オートリピート)

テープの始めから終わりまでを自動的に繰り返して再生できます。

- 1 メニューボタンを押す。
- 2 ▲/▼で「設定」に▶を合わせ、決定ボタンを押す。
- 3 ▲/▼で「ビデオ設定」に▶を合わせ、決定ボタンを押す。
- 4 ▲/▼で「オートリピート」に▶を合わせ、決定ボタンを押す。
「オートリピート」の設定が赤くなります。

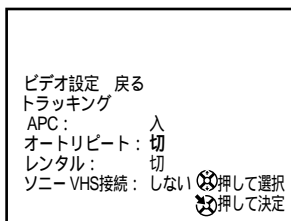

- 5 ▲/▼で「入」を選び、決定ボタンを押す。
- 6 メニューボタンを押してメニューを消す。
- 7 再生▶ボタンを押す。
テープの終わりまで再生すると自動的に巻き戻されて再生が始まります。再生、巻き戻しが繰り返されます。

レンタルビデオを見る (レンタルピクチャー)

人気のあるソフトは貸出回数が非常に多くなるため、画像にノイズが多くなることがあります。レンタルピクチャー機能を使えば、ノイズの少ない画像で見ることができます。

- 1 メニューボタンを押す。
- 2 ▲/▼で「設定」に▶を合わせ、決定ボタンを押す。
- 3 ▲/▼で「ビデオ設定」に▶を合わせ、決定ボタンを押す。
- 4 ▲/▼で「レンタル」に▶を合わせ、決定ボタンを押す。
「レンタル」の設定が赤くなります。

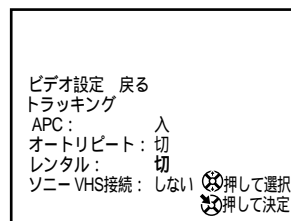

- 5 ▲/▼で「入」または「切」を選ぶ。
- 6 メニューボタンを押してメニューを消す。

番組を頭出しする

いくつかの番組を1本のテープに録画したときは、各番組の頭出しができます。



頭出し◀◀/▶▶ボタンを繰り返し押し、頭出ししたい数を出す。

▶▶で次の番組を、◀◀で前の番組を頭出しします。頭出しの数が「0」になるまで巻き戻しまたは早送りして再生します。

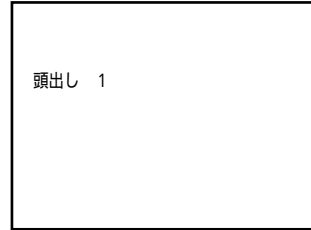
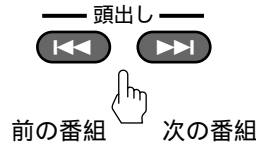

頭出ししたい数

-2	-1	1	2
前の番組	今の番組	次の番組	

- 頭出し信号は次のときに付きます。
 - 録画ボタンを押したとき
 - 予約録画が始まったとき

ご注意

テープを録画したビデオデッキによっては、頭出しができないこともあります。

ビデオをいろいろな再生のしかたで見る



画像を見ながら早送り・巻き戻しするには

再生中に▶▶▶ボタンまたは◀◀◀ボタンを押す。

押してすぐ離すと、再生しながら早送りまたは巻き戻しをします。音は出ません。見たい場面になったら、再生▶ボタンを押します。

押したままにすると、押している間早送り再生または巻き戻し再生になります。音は出ません。ボタンを離すと、押す前の状態（再生または再生一時停止）に戻ります。

ご注意

早送り再生中/巻き戻し再生中の画像は、乱れることがあります。

CMを飛ばすには

コマーシャルになったら、CM早送りボタンを押す。

30秒再生しながら早送りし、自動的に普通の再生に戻ります。音は出ません。続けて押すと、押すたびに30秒ずつ、最長2分間(4回押した分)まで再生しながら早送りします。

早送り、巻き戻しの途中で画像を見るには(高速アクセス)

早送り中に▶▶▶ボタンを、巻き戻し中に◀◀◀ボタンを押す。

押している間、画像を見ることができます。離すと、普通の早送りや巻き戻しに戻ります。

コマ送り再生をするには

再生一時停止中に▶▶▶ボタンまたは◀◀◀ボタンを押す。

押している間、コマ送りの画像を見ることができます。音は出ません。ボタンを離すと、再生一時停止に戻ります。

テレビゲームをする

本体前面のゲームボタンを押すだけで、すばやく画面を見ることができます。テレビゲームの取扱説明書も合わせてお読みください。

テレビゲームをつなぐには

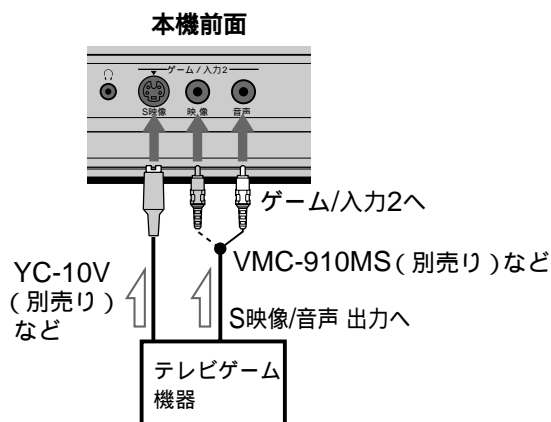

- S映像端子のない機器の場合は、VMC-910MS(別売り)を使って映像端子につないでください。
- S映像端子と映像端子を同時につなぐと、S映像端子からの入力が優先されます。



- 1 テレビゲームをつなぐ。
- 2 ゲームボタンを押す。



本体の赤いスタンバイ/オフタイマーランプが点灯していれば、自動的に電源が入り、最後に選んでいたゲーム画面が表示されます。

点灯していないときは本体の電源スイッチを押してください。

また、テレビやビデオカメラなど他の入力映像を見ているときも、ゲームボタンを押すと、ゲーム画面に切り換わります。

テレビに切り換えるには

リモコンのチャンネル数字ボタン、チャンネル +/- ボタンまたは、入力切替ボタンを押します。

つないだ機器の画像を見る

ビデオカメラやビデオデッキなどをつないで画像を見ることができます。接続する機器の取扱説明書も合わせてお読みください。

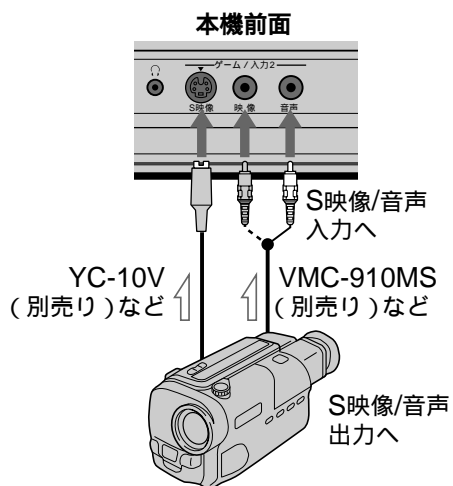

- S映像端子のない機器の場合は、VMC-910MS(別売り)を使って映像端子につないでください。
- S映像端子と映像端子を同時につなぐと、S映像端子からの入力が優先されます。

1 ビデオカメラなどをつなぐ。

2 入力切替ボタンを押して画面に「入力2」を出す。

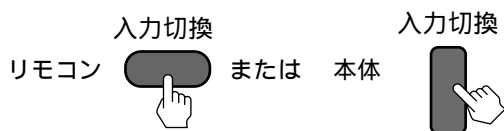

3 ビデオカメラなどでカセットを再生する。

テレビに切り換えるには

リモコンのチャンネル数字ボタン、チャンネル +/- ボタンまたは、入力切替ボタンを押します。

ソニー製のビデオデッキをつなぐ

ソニー製のVHSビデオデッキをつないだとき、ビデオデッキのリモコンを操作すると、つないだビデオデッキと本機の両方が動作することがあります。ビデオデッキのリモコンで本機を動作させたくないときは、メニューでソニー VHS接続「する」を選んでください。

ご注意

本機のリモコンでは、つないだビデオデッキの操作はできません。

- 1 メニューボタンを押す。
- 2 $\blacktriangle/\blacktriangledown$ で「設定」に \blacktriangleright を合わせ、決定ボタンを押す。
- 3 $\blacktriangle/\blacktriangledown$ で「ビデオ設定」に \blacktriangleright を合わせ、決定ボタンを押す。
- 4 $\blacktriangle/\blacktriangledown$ で「ソニー VHS接続」に \blacktriangleright を合わせ、決定ボタンを押す。
「ソニー VHS接続」の設定が赤くなります。

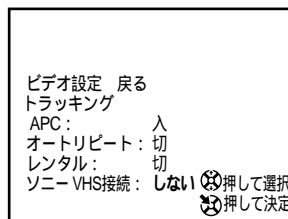

5 $\blacktriangle/\blacktriangledown$ で「する」を選ぶ。

6 メニューボタンを押してメニューを消す。

他のビデオとダビング編集する

本機にもう一台のビデオデッキをつないで、同じ内容のテープをつくる(ダビング編集)ことができます。接続する他のビデオ機器の取扱説明書もあわせてお読みください。

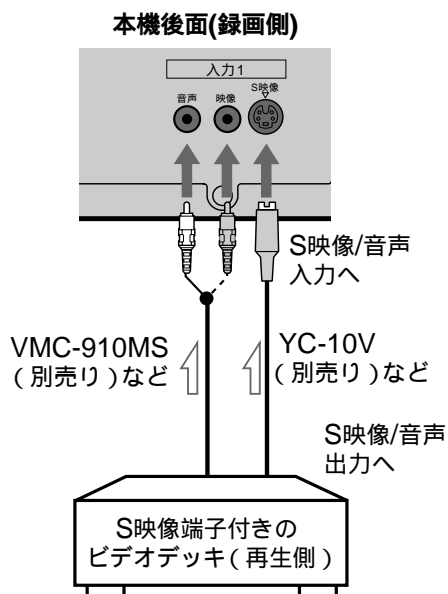

- S映像端子のない機器の場合は、VMC-910MS(別売り)を使って映像端子につないでください。
- S映像端子と映像端子を同時につなぐと、S映像端子からの入力が優先されます。

1 入力切換ボタンを押して、画面に「入力1」を出す。



2 つないだビデオデッキでダビング編集したいカセットを再生する。

3 カセットを入れて●録画ボタンを押す。
本体の録画ランプが点灯します。
電源スイッチを押してテレビを消しても、正しくダビング編集されます。

ダビング編集中にテレビを見るにはダビング編集開始後、入力切換ボタンを押してテレビに切り換えます。

ソニー製のビデオデッキをつなぐときはソニー製のVHSビデオデッキをつないだとき、ビデオデッキのリモコンを操作すると、つないだビデオデッキと本機の両方が動作することがあります。ビデオデッキのリモコンで本機を動作させたくないときは、メニューで「ソニー VHS接続」するを選んでください。詳しくは、20ページをご覧ください。

ご注意
本機のリモコンでは、つないだビデオデッキの操作はできません。

1本のカセットに長時間録画するには録画を始める前に、標準/3倍ボタンを押して画面に「3倍」を出します。「標準」より3倍長く録画できます。画質は「標準」の方が優れています。

テレビアンテナをつなぐ

アンテナのつなぎかたは、部屋のアンテナ端子の形や使用するケーブルによって異なります。下の例から最も近いものを選び、接続してください。なお、いずれにも当てはまらない場合は、販売店などにご相談ください。

テレビは壁から10cm以上離して設置して下さい。

壁から10cm以上離して置いてください。風とおしをよくするためです。

壁などに近づけ過ぎて、空気の対流が悪くなると、壁などにホコリが付着し、黒くなる場合があります。また、通風孔がふさがれると、内部に熱がこもり、火災の原因となることがあります。

アンテナ端子の形

使用するケーブルなど

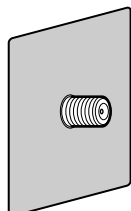

VHF/UHF
または
VHF
または
UHF

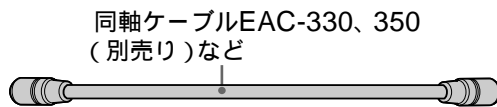

同軸ケーブルEAC-330、350
(別売り)など

または

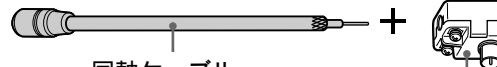

同軸ケーブル
EAC-230、250
(別売り)など

アンテナコネクタ
(付属)をつなぐ
④次ページ **A**

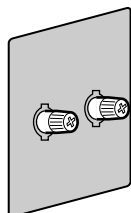

VHF
または
UHF



フィーダー線
(別売り)

アンテナコネクタ
(付属)をつなぐ
④次ページ **B**

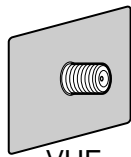

VHF
と



同軸ケーブル
EAC-330、350
(別売り)など

V/Uミキサー(別売り)
をつなぐ④次ページ **C**

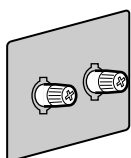

UHF

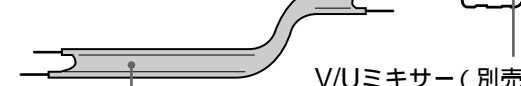

フィーダー線
(別売り)

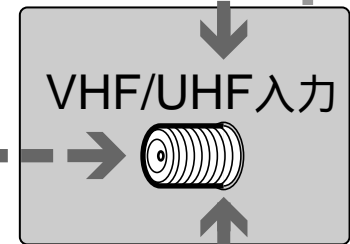
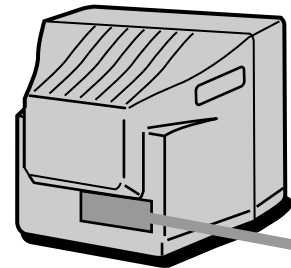

VHF/UHF入力

同軸ケーブルの先がF型コネクタのとき
そのままVHF/UHF端子につなぎます。

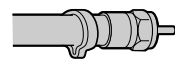

F型コネクタ

A 同軸ケーブルにアンテナコネクターをつなぐ

1 3C-2Vの場合

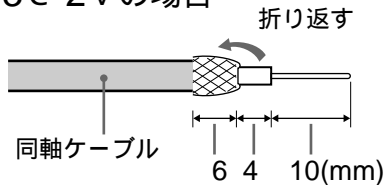

5C-2Vの場合

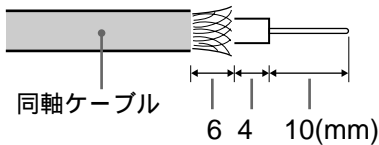

2

アンテナコネクター

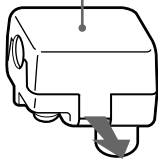

両側を広げて
ふたを開ける

3

1 点線部分のリード線ははずし、
プラスチック柱にはさみ込む

2 同軸ケーブルを差し込み、ペンチなどで締め付ける

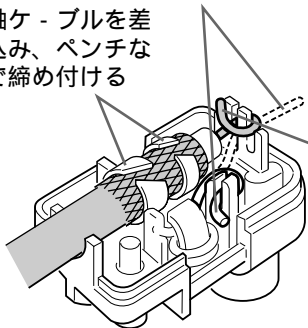

3 芯線を端子に巻き付け、深く押し込む

(注)
他の金属部分には接触しないように

4

ふたをしめる

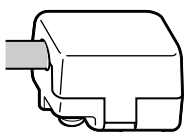

本機のVHF/UHF
端子へ

B フィーダー線にアンテナコネクターをつなぐ

1

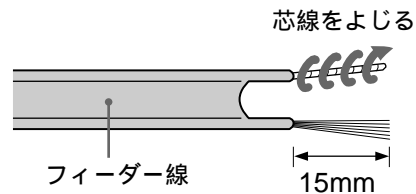

2

ネジをゆるめて芯線を巻き付け、ネジをしめる

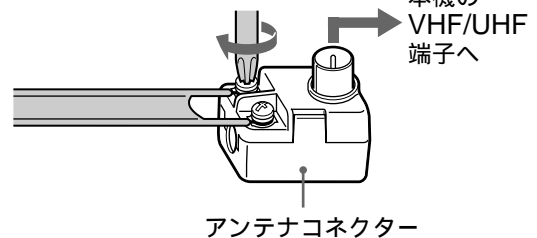

C V/Uミキサーをつなぐ

1

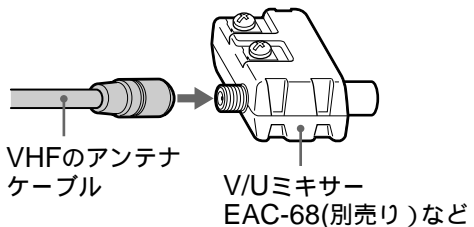

2

ネジをゆるめて芯線を巻き付け、ネジをしめる

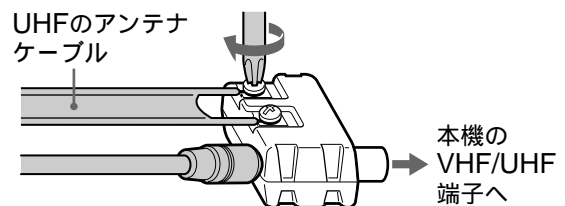

チャンネルを設定する

手順1:地域コードを選ぶ

チャンネルを設定するには、お住まいの地域の地域コードを入力する必要があります。

地域コードとは

同じ放送局でも地域によってチャンネルが異なるため、その地域でGコード予約できるチャンネルを設定するための番号です。

お住まいの地域の地域コードを右の「Gコード地域コード・放送局表」から選んでください。そのあと、「手順2:地域コードを入力する」(28ページ)にしたがって、選んだ地域コードを入力してください。

選ぶ地域コードを迷ったときは

お住まいの地域の放送局をより多く含んでいる地域コードを選びます。お住まいの地域の放送局は、新聞のテレビ欄などで確認できます。

次のようなときは、「手順2:地域コードを入力する」(28ページ)で地域コードを入力したあとに、手動で変更することができます。

- 表の中の放送局以外に映る放送局がある。
「チャンネル設定を変更する」(29ページ)
- 表の中の受信チャンネルがテレビのチャンネルと違う。
「チャンネル表示を書き換える」(30ページ)
- ケーブルテレビやマンションの共同受信システムなどをご利用の場合で、表の中の受信チャンネルが違う。
「チャンネル表示を書き換える」(30ページ)

Gコード地域コード・放送局表

お住まいの地域の地域コードと、その地域コードでGコード予約できる放送局を一覧表にしています。

表の中の文字の見かた

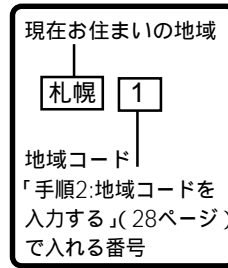

例: テレビを3チャンネルにすると、NHK総合(識別番号80)が映る

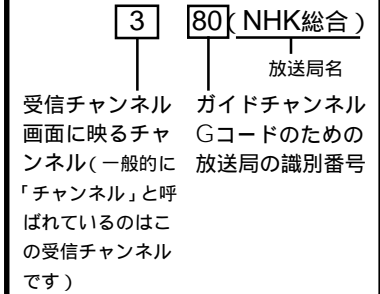

都道府県	地域名	地域コード	Gコードで予約できる受信チャンネルとGコードのためのガイドチャンネル(放送局名は略称を使用しています)		
北海道	札幌	1	3 80 (NHK総合) 1 1 (北海道放送) 35 35(北海道テレビ) 17 17(テレビ北海道)	12 90(NHK教育) 5 5 (札幌テレビ) 27 27(北海道文化放送)	
	旭川	48	9 80 (NHK総合) 11 1 (北海道放送) 39 35(北海道テレビ) 33 17(テレビ北海道)	2 90 (NHK教育) 7 5 (札幌テレビ) 37 27(北海道文化放送)	
	北見	49	9 80 (NHK総合) 53 1 (北海道放送) 61 35(北海道テレビ)	2 90 (NHK教育) 7 5 (札幌テレビ) 59 27(北海道文化放送)	
	帯広	50	4 80 (NHK総合) 6 1 (北海道放送) 34 35(北海道テレビ)	12 90(NHK教育) 10 5 (札幌テレビ) 32 27(北海道文化放送)	
	釧路	51	9 80(NHK総合) 11 1(北海道放送) 39 35(北海道テレビ)	2 90 (NHK教育) 7 5 (札幌テレビ) 41 27(北海道文化放送)	
	函館	52	4 80 (NHK総合) 6 1 (北海道放送) 35 35(北海道テレビ) 21 17(テレビ北海道)	10 90(NHK教育) 12 5 (札幌テレビ) 27 27(北海道文化放送)	
	室蘭	66	9 80 (NHK総合) 11 1 (北海道放送) 39 35(北海道テレビ) 29 17(テレビ北海道)	2 90 (NHK教育) 7 5 (札幌テレビ) 37 27(北海道文化放送)	
	青森	青森	2	3 80 (NHK総合) 1 1 (青森放送) 34 34(青森朝日放送) 35 35(北海道テレビ)	5 90 (NHK教育) 38 38(青森テレビ) 27 27(北海道文化放送)
		八戸	53	9 80 (NHK総合) 11 1 (青森放送) 31 34(青森朝日放送) 2 6 (岩手放送)	7 90 (NHK教育) 33 38(青森テレビ) 29 33(岩手めんこいテレビ) 37 35(テレビ岩手)
		盛岡	3	4 80 (NHK総合) 6 6 (岩手放送) 33 33(岩手めんこいテレビ) 34 34(宮城テレビ) 32 32(東日本放送)	8 90 (NHK教育) 35 35(テレビ岩手) 1 1 (東北放送) 12 12(仙台放送) 31 20(岩手朝日テレビ)
宮城	仙台	4	3 80 (NHK総合) 1 1 (東北放送) 34 34(宮城テレビ) 6 6 (岩手放送)	5 90 (NHK教育) 12 12(仙台放送) 32 32(東日本放送)	
秋田	秋田	5	9 80 (NHK総合) 11 11(秋田放送) 31 31(秋田朝日放送)	2 90 (NHK教育) 37 37(秋田テレビ) 34 34(青森朝日放送)	
	大館	54	4 80 (NHK総合) 6 11 (秋田放送) 59 31(秋田朝日放送) 1 1 (東北放送)	8 90 (NHK教育) 57 37(秋田テレビ) 38 38(青森テレビ)	

都道府県	地域名	地域コード	Gコードで予約できる受信チャンネルとGコードのためのガイドチャンネル(放送局名は略称を使用しています)	
山形	山形	6	8 80 (NHK総合) 10 10 (山形放送) 36 36 (テレビユー山形)	4 90 (NHK教育) 38 38 (山形テレビ) 30 30 (さくらんぼテレビ)
	鶴岡	55	3 80 (NHK総合) 1 10 (山形放送) 22 36 (テレビユー山形)	6 90 (NHK教育) 39 38 (山形テレビ) 24 30 (さくらんぼテレビ)
福島	福島	7	9 80 (NHK総合) 11 11 (福島テレビ) 35 35 (福島放送) 1 1 (東北放送) 12 12 (仙台放送) 31 23 (とちぎテレビ)	2 90 (NHK教育) 33 33 (福島中央テレビ) 31 31 (テレビユー福島) 34 34 (宮城テレビ) 32 32 (東日本放送)
	会津若松	56	1 80 (NHK総合) 6 11 (福島テレビ) 41 35 (福島放送) 34 34 (宮城テレビ) 32 32 (東日本放送)	3 90 (NHK教育) 37 33 (福島中央テレビ) 47 31 (テレビユー福島) 12 12 (仙台放送)
	いわき	57	4 80 (NHK総合) 8 11 (福島テレビ) 60 35 (福島放送) 34 34 (宮城テレビ) 32 32 (東日本放送)	10 90 (NHK教育) 58 33 (福島中央テレビ) 62 31 (テレビユー福島) 12 12 (仙台放送) 1 1 (東北放送)
茨城	水戸	8	44 80 (NHK総合) 42 4 (日本テレビ) 38 8 (フジテレビ) 32 12 (テレビ東京)	46 90 (NHK教育) 40 6 (TBSテレビ) 36 10 (テレビ朝日) 16 16 (放送大学)
	日立	67	52 80 (NHK総合) 54 4 (日本テレビ) 58 8 (フジテレビ) 62 12 (テレビ東京) 46 46 (千葉テレビ)	50 90 (NHK教育) 56 6 (TBSテレビ) 60 10 (テレビ朝日) 38 38 (テレビ埼玉) 16 16 (放送大学)
栃木	宇都宮	9	29 80 (NHK総合) 25 4 (日本テレビ) 21 8 (フジテレビ) 17 12 (テレビ東京) 16 16 (放送大学) 31 23 (とちぎテレビ)	27 90 (NHK教育) 23 6 (TBSテレビ) 19 10 (テレビ朝日) 48 48 (群馬テレビ) 38 38 (テレビ埼玉)
	矢板	68	51 80 (NHK総合) 53 4 (日本テレビ) 57 8 (フジテレビ) 61 12 (テレビ東京) 38 38 (テレビ埼玉) 31 23 (とちぎテレビ)	49 90 (NHK教育) 55 6 (TBSテレビ) 59 10 (テレビ朝日) 48 48 (群馬テレビ) 16 16 (放送大学)
群馬	前橋	10	52 80 (NHK総合) 54 4 (日本テレビ) 58 8 (フジテレビ) 62 12 (テレビ東京) 38 38 (テレビ埼玉) 31 23 (とちぎテレビ)	50 90 (NHK教育) 56 6 (TBSテレビ) 60 10 (テレビ朝日) 48 48 (群馬テレビ) 40 16 (放送大学)
埼玉	浦和	11	1 80 (NHK総合) 4 4 (日本テレビ) 8 8 (フジテレビ) 12 12 (テレビ東京) 46 46 (千葉テレビ) 14 14 (MXテレビ) 31 23 (とちぎテレビ)	3 90 (NHK教育) 6 6 (TBSテレビ) 10 10 (テレビ朝日) 38 38 (テレビ埼玉) 48 48 (群馬テレビ) 16 16 (放送大学)
	児玉	69	33 80 (NHK総合) 25 4 (日本テレビ) 21 8 (フジテレビ) 17 12 (テレビ東京) 46 46 (千葉テレビ) 16 16 (放送大学)	35 90 (NHK教育) 23 6 (TBSテレビ) 19 10 (テレビ朝日) 28 38 (テレビ埼玉) 48 48 (群馬テレビ)
千葉	千葉	12	1 80 (NHK総合) 4 4 (日本テレビ) 8 8 (フジテレビ) 12 12 (テレビ東京) 42 42 (TVKテレビ) 14 14 (MXテレビ)	3 90 (NHK教育) 6 6 (TBSテレビ) 10 10 (テレビ朝日) 46 46 (千葉テレビ) 38 38 (テレビ埼玉) 16 16 (放送大学)
東京	東京	13	1 80 (NHK総合) 4 4 (日本テレビ) 8 8 (フジテレビ) 12 12 (テレビ東京) 42 42 (TVKテレビ) 14 14 (MXテレビ)	3 90 (NHK教育) 6 6 (TBSテレビ) 10 10 (テレビ朝日) 46 46 (千葉テレビ) 38 38 (テレビ埼玉) 16 16 (放送大学)

都道府県	地域名	地域コード	Gコードで予約できる受信チャンネルとGコードのためのガイドチャンネル(放送局名は略称を使用しています)	
東京	八王子	70	51 80 (NHK総合) 53 4 (日本テレビ) 57 8 (フジテレビ) 61 12 (テレビ東京) 42 42 (TVKテレビ) 47 14 (MXテレビ)	49 90 (NHK教育) 55 6 (TBSテレビ) 59 10 (テレビ朝日) 46 46 (千葉テレビ) 38 38 (テレビ埼玉) 16 16 (放送大学)
	多摩	71	30 80 (NHK総合) 26 4 (日本テレビ) 22 8 (フジテレビ) 18 12 (テレビ東京) 42 42 (TVKテレビ) 28 14 (MXテレビ)	32 90 (NHK教育) 24 6 (TBSテレビ) 20 10 (テレビ朝日) 46 46 (千葉テレビ) 38 38 (テレビ埼玉) 16 16 (放送大学)
神奈川県	横浜	14	1 80 (NHK総合) 4 4 (日本テレビ) 8 8 (フジテレビ) 12 12 (テレビ東京) 46 46 (千葉テレビ) 14 14 (MXテレビ)	3 90 (NHK教育) 6 6 (TBSテレビ) 10 10 (テレビ朝日) 42 42 (TVKテレビ) 38 38 (テレビ埼玉) 16 16 (放送大学)
	平塚	72	33 80 (NHK総合) 35 4 (日本テレビ) 39 8 (フジテレビ) 43 12 (テレビ東京) 16 16 (放送大学)	29 90 (NHK教育) 37 6 (TBSテレビ) 41 10 (テレビ朝日) 31 42 (TVKテレビ)
東京都	小田原	73	52 80 (NHK総合) 54 4 (日本テレビ) 58 8 (フジテレビ) 62 12 (テレビ東京) 16 16 (放送大学)	50 90 (NHK教育) 56 6 (TBSテレビ) 60 10 (テレビ朝日) 46 42 (TVKテレビ)
	新潟	15	8 80 (NHK総合) 5 5 (新潟放送) 29 29 (テレビ新潟)	12 90 (NHK教育) 35 35 (新潟総合テレビ) 21 21 (新潟テレビ21)
山梨	甲府	19	1 80 (NHK総合) 5 5 (山梨放送) 4 4 (日本テレビ) 10 10 (テレビ朝日) 6 6 (TBSテレビ) 31 31 (静岡第一テレビ) 33 33 (静岡朝日テレビ)	3 90 (NHK教育) 37 37 (テレビ山梨) 8 8 (フジテレビ) 12 12 (テレビ東京) 11 11 (信越放送) 35 35 (テレビ静岡)
長野	長野	20	2 80 (NHK総合) 11 11 (信越放送) 30 30 (テレビ信州) 5 5 (中部日本放送) 35 35 (中京テレビ)	9 90 (NHK教育) 38 38 (長野放送) 20 20 (長野朝日放送) 1 1 (東海テレビ)
長野県	飯田	58	4 80 (NHK総合) 6 11 (信越放送) 42 30 (テレビ信州) 5 5 (中部日本放送) 35 35 (中京テレビ)	3 90 (NHK教育) 40 38 (長野放送) 44 20 (長野朝日放送) 1 1 (東海テレビ)
	松本	74	44 80 (NHK総合) 48 30 (テレビ信州) 42 38 (長野放送) 5 5 (中部日本放送) 35 35 (中京テレビ)	46 90 (NHK教育) 40 11 (信越放送) 50 20 (長野朝日放送) 1 1 (東海テレビ)
長野県	善光寺平	75	44 80 (NHK総合) 40 30 (テレビ信州) 42 38 (長野放送) 5 5 (中部日本放送) 35 35 (中京テレビ)	46 90 (NHK教育) 48 11 (信越放送) 50 20 (長野朝日放送) 1 1 (東海テレビ)
	富山	16	3 80 (NHK総合) 1 1 (北日本放送) 32 32 (チューリップテレビ) 6 6 (北陸放送)	10 90 (NHK教育) 34 34 (富山テレビ) 25 25 (北陸朝日放送) 37 37 (石川テレビ)
石川	金沢	17	4 80 (NHK総合) 6 6 (北陸放送) 33 33 (テレビ金沢) 1 1 (北日本放送) 32 32 (チューリップテレビ) 39 39 (福井テレビ)	8 90 (NHK教育) 37 37 (石川テレビ) 25 25 (北陸朝日放送) 34 34 (富山テレビ) 11 11 (福井放送)
福井	福井	18	9 80 (NHK総合) 11 11 (福井放送) 6 6 (北陸放送) 33 33 (テレビ金沢) 34 34 (近畿放送)	3 90 (NHK教育) 39 39 (福井テレビ) 37 37 (石川テレビ) 25 25 (北陸朝日放送)

都道府県	地域名	地域コード	Gコードで予約できる受信チャンネルとGコードのためのガイドチャンネル(放送局名は略称を使用しています)	
岐阜	岐阜	21	39 80 (NHK総合)	9 90 (NHK教育)
			5 5 (中部日本放送)	1 1 (東海テレビ)
岐阜	長良	76	11 11 (名古屋テレビ放送)	35 35 (中京テレビ)
			37 37 (岐阜放送)	25 25 (テレビ愛知)
静岡	静岡	22	33 33 (三重テレビ)	
			53 80 (NHK総合)	49 90 (NHK教育)
静岡	浜松	59	55 5 (中部日本放送)	57 1 (東海テレビ)
			59 11 (名古屋テレビ放送)	47 35 (中京テレビ)
静岡	富士宮	77	61 37 (岐阜放送)	25 25 (テレビ愛知)
			33 33 (三重テレビ)	
静岡	三島	78	9 80 (NHK総合)	2 90 (NHK教育)
			11 11 (静岡放送)	35 35 (テレビ静岡)
静岡	島田	79	33 33 (静岡朝日テレビ)	31 31 (静岡第一テレビ)
			4 80 (NHK総合)	8 90 (NHK教育)
愛知	名古屋	23	6 11 (静岡放送)	34 35 (テレビ静岡)
			28 33 (静岡朝日テレビ)	30 31 (静岡第一テレビ)
愛知	豊橋	80	25 25 (テレビ愛知)	1 1 (東海テレビ)
			5 5 (中部日本放送)	
愛知	豊田	81	52 80 (NHK総合)	54 90 (NHK教育)
			41 11 (静岡放送)	39 35 (テレビ静岡)
三重	津	24	29 33 (静岡朝日テレビ)	27 31 (静岡第一テレビ)
			53 80 (NHK総合)	51 90 (NHK教育)
三重	伊勢	82	55 11 (静岡放送)	59 35 (テレビ静岡)
			57 33 (静岡朝日テレビ)	61 31 (静岡第一テレビ)
滋賀	大津	25	1 80 (NHK総合)	3 90 (NHK教育)
			5 11 (静岡放送)	58 35 (テレビ静岡)
京都	京都	26	50 33 (静岡朝日テレビ)	48 31 (静岡第一テレビ)
			3 80 (NHK総合)	9 90 (NHK教育)
京都	山科	84	5 5 (中部日本放送)	1 1 (東海テレビ)
			11 11 (名古屋テレビ放送)	35 35 (中京テレビ)
大阪	大阪	27	25 25 (テレビ愛知)	33 33 (三重テレビ)
			37 37 (岐阜放送)	25 25 (テレビ愛知)

都道府県	地域名	地域コード	Gコードで予約できる受信チャンネルとGコードのためのガイドチャンネル(放送局名は略称を使用しています)	
兵庫	神戸	28	28 80 (NHK総合)	26 90 (NHK教育)
			18 4 (毎日テレビ)	20 6 (朝日放送)
兵庫	姫路	85	22 8 (関西テレビ)	24 10 (読売テレビ)
			36 36 (サンテレビ)	19 19 (テレビ大阪)
兵庫	北淡垂水	86	50 80 (NHK総合)	52 90 (NHK教育)
			54 4 (毎日テレビ)	58 6 (朝日放送)
兵庫	三木	87	60 8 (関西テレビ)	62 10 (読売テレビ)
			56 36 (サンテレビ)	19 19 (テレビ大阪)
兵庫	長田	88	51 80 (NHK総合)	49 90 (NHK教育)
			53 4 (毎日テレビ)	57 6 (朝日放送)
兵庫	神戸灘	89	59 8 (関西テレビ)	61 10 (読売テレビ)
			55 36 (サンテレビ)	19 19 (テレビ大阪)
奈良	奈良	29	44 80 (NHK総合)	46 90 (NHK教育)
			34 4 (毎日テレビ)	38 6 (朝日放送)
奈良	生駒奈良北	90	40 8 (関西テレビ)	42 10 (読売テレビ)
			19 19 (テレビ大阪)	55 36 (サンテレビ)
和歌山	和歌山	30	44 80 (NHK総合)	46 90 (NHK教育)
			38 4 (毎日テレビ)	40 6 (朝日放送)
和歌山	海南	91	42 8 (関西テレビ)	48 10 (読売テレビ)
			34 36 (サンテレビ)	19 19 (テレビ大阪)
鳥取	鳥取	31	52 80 (NHK総合)	50 90 (NHK教育)
			54 4 (毎日テレビ)	56 6 (朝日放送)
鳥根	松江	32	58 8 (関西テレビ)	60 10 (読売テレビ)
			62 36 (サンテレビ)	19 19 (テレビ大阪)
鳥根	浜田	61	51 80 (NHK総合)	48 90 (NHK教育)
			4 4 (毎日テレビ)	6 6 (朝日放送)
岡山	岡山	33	8 8 (関西テレビ)	10 10 (読売テレビ)
			55 55 (奈良テレビ)	36 36 (サンテレビ)
岡山	岡山	33	34 34 (近畿放送)	19 19 (テレビ大阪)
			24 80 (NHK総合)	22 90 (NHK教育)
広島	広島	34	4 4 (毎日テレビ)	6 6 (朝日放送)
			8 8 (関西テレビ)	10 10 (読売テレビ)
山口	山口	35	26 55 (奈良テレビ)	19 19 (テレビ大阪)
			32 80 (NHK総合)	26 90 (NHK教育)
山口	下関	92	42 4 (毎日テレビ)	44 6 (朝日放送)
			46 8 (関西テレビ)	48 10 (読売テレビ)
山口	山口	35	30 30 (テレビ和歌山)	36 36 (サンテレビ)
			50 80 (NHK総合)	52 90 (NHK教育)
山口	山口	35	54 4 (毎日テレビ)	58 6 (朝日放送)
			60 8 (関西テレビ)	62 10 (読売テレビ)
山口	山口	35	56 30 (テレビ和歌山)	54 30 (テレビ和歌山)
			3 80 (NHK総合)	4 90 (NHK教育)
山口	山口	35	1 1 (日本海テレビ)	22 10 (山陰放送)
			24 34 (山陰中央テレビ)	
山口	山口	35	6 80 (NHK総合)	12 90 (NHK教育)
			10 10 (山陰放送)	34 34 (山陰中央テレビ)
山口	山口	35	30 1 (日本海テレビ)	
			2 80 (NHK総合)	9 90 (NHK教育)
山口	山口	35	5 10 (山陰放送)	58 34 (山陰中央テレビ)
			54 1 (日本海テレビ)	
山口	山口	35	5 80 (NHK総合)	3 90 (NHK教育)
			11 11 (山陽放送)	35 35 (岡山放送)
山口	山口	35	23 23 (テレビせとうち)	9 9 (西日本放送)
			25 33 (瀬戸内海放送)	
山口	山口	35	3 80 (NHK総合)	7 90 (NHK教育)
			4 4 (中国放送)	12 12 (広島テレビ)
山口	山口	35	35 35 (広島ホームテレビ)	31 31 (テレビ新広島)
			10 10 (南海放送)	29 29 (あいテレビ)
山口	山口	35	37 37 (愛媛放送)	
			5 80 (NHK総合)	3 90 (NHK教育)
山口	山口	35	7 4 (中国放送)	11 12 (広島テレビ)
			57 35 (広島ホームテレビ)	54 31 (テレビ新広島)
山口	山口	35	9 9 (西日本放送)	10 10 (南海放送)
			29 29 (あいテレビ)	37 37 (愛媛放送)
山口	山口	35	9 80 (NHK総合)	1 90 (NHK教育)
			11 11 (山口放送)	38 38 (テレビ山口)
山口	山口	35	28 28 (山口朝日放送)	10 9 (テレビ西日本)
			23 19 (テレビQ)	8 4 (RKB毎日放送)
山口	山口	35	35 37 (福岡放送)	2 1 (九州朝日放送)
			39 80 (NHK総合)	41 90 (NHK教育)
山口	山口	35	4 11 (山口放送)	33 38 (テレビ山口)
			21 28 (山口朝日放送)	10 9 (テレビ西日本)
山口	山口	35	23 19 (テレビQ)	8 4 (RKB毎日放送)
			35 37 (福岡放送)	2 1 (九州朝日放送)

都道府県	地域名	地域コード	Gコードで予約できる受信チャンネルとGコードのためのガイドチャンネル(放送局名は略称を使用しています)				
徳島	徳島	36	3 80 (NHK総合)	38 90 (NHK教育)			
			1 1 (四国テレビ)	4 4 (毎日放送)			
香川	高松	37	6 6 (朝日放送)	8 8 (関西テレビ)			
			10 10 (読売テレビ)	36 36 (サンテレビ)			
			55 30 (テレビ和歌山)	19 19 (テレビ大阪)			
			37 80 (NHK総合)	39 90 (NHK教育)			
			33 33 (瀬戸内海放送)	41 9 (西日本放送)			
			29 11 (山陽放送)	31 35 (岡山放送)			
			19 23 (テレビせとうち)	4 4 (毎日放送)			
			6 6 (朝日放送)	8 8 (関西テレビ)			
			10 10 (読売テレビ)				
			愛媛	西讃岐	93	44 80 (NHK総合)	40 90 (NHK教育)
42 33 (瀬戸内海放送)	20 9 (西日本放送)						
18 11 (山陽放送)	22 35 (岡山放送)						
16 23 (テレビせとうち)	12 12 (広島テレビ)						
愛媛	松山	38	6 80 (NHK総合)	2 90 (NHK教育)			
			10 10 (南海放送)	37 37 (愛媛放送)			
			29 29 (あいテレビ)	35 35 (広島ホームテレビ)			
			25 25 (愛媛朝日テレビ)	31 31 (テレビ新広島)			
愛媛	新居浜	62	4 4 (中国放送)	12 12 (広島テレビ)			
			2 80 (NHK総合)	4 90 (NHK教育)			
			6 10 (南海放送)	36 37 (愛媛放送)			
			27 29 (あいテレビ)	35 35 (広島ホームテレビ)			
高知	高知	39	14 25 (愛媛朝日テレビ)	31 31 (テレビ新広島)			
			12 12 (広島テレビ)				
			4 80 (NHK総合)	6 90 (NHK教育)			
			8 8 (高知放送)	38 38 (テレビ高知)			
福岡	福岡	40	1 1 (四国テレビ)	41 9 (西日本放送)			
			40 40 (高知さんさんテレビ)				
			3 80 (NHK総合)	6 90 (NHK教育)			
			4 4 (RKB毎日放送)	1 1 (九州朝日放送)			
			9 9 (テレビ西日本)	37 37 (福岡放送)			
			19 19 (テレビQ)	36 36 (サガテレビ)			
			福岡	北九州	63	6 80 (NHK総合)	12 90 (NHK教育)
						8 4 (RKB毎日放送)	2 1 (九州朝日放送)
						10 9 (テレビ西日本)	35 37 (福岡放送)
						23 19 (テレビQ)	21 28 (山口朝日放送)
福岡	久留米	94	4 11 (山口放送)	33 38 (テレビ山口)			
			46 80 (NHK総合)	54 90 (NHK教育)			
			48 4 (RKB毎日放送)	57 1 (九州朝日放送)			
			60 9 (テレビ西日本)	52 37 (福岡放送)			
福岡	大牟田	95	14 19 (テレビQ)	36 36 (サガテレビ)			
			53 80 (NHK総合)	50 90 (NHK教育)			
			61 4 (RKB毎日放送)	58 1 (九州朝日放送)			
			55 9 (テレビ西日本)	43 37 (福岡放送)			
福岡	行橋	96	19 19 (テレビQ)	11 11 (熊本放送)			
			22 22 (熊本県民テレビ)	16 16 (熊本朝日放送)			
			34 34 (テレビ熊本)				
			49 80 (NHK総合)	46 90 (NHK教育)			
佐賀	佐賀	41	60 4 (RKB毎日放送)	57 1 (九州朝日放送)			
			54 9 (テレビ西日本)	43 37 (福岡放送)			
			19 19 (テレビQ)	37 36 (テレビ大分)			
			51 5 (大分放送)				
			38 80 (NHK総合)	40 90 (NHK教育)			
			36 36 (サガテレビ)	11 11 (熊本放送)			
長崎	長崎	42	60 9 (テレビ西日本)	52 37 (福岡放送)			
			14 19 (テレビQ)	48 4 (RKB毎日放送)			
			57 1 (九州朝日放送)				
			3 80 (NHK総合)	1 90 (NHK教育)			
			5 5 (長崎放送)	37 37 (テレビ長崎)			
			27 27 (長崎文化放送)	25 25 (長崎国際テレビ)			
			19 19 (テレビQ)	34 34 (テレビ熊本)			
			22 22 (熊本県民テレビ)	16 16 (熊本朝日放送)			
			11 11 (熊本放送)				
			長崎	佐世保	97	8 80 (NHK総合)	2 90 (NHK教育)
10 5 (長崎放送)	35 37 (テレビ長崎)						
31 27 (長崎文化放送)	17 25 (長崎国際テレビ)						
41 36 (サガテレビ)							
長崎	諫早	98	47 80 (NHK総合)	45 90 (NHK教育)			
			49 5 (長崎放送)	42 37 (テレビ長崎)			
			24 27 (長崎文化放送)	20 25 (長崎国際テレビ)			
			22 22 (熊本県民テレビ)	16 16 (熊本朝日放送)			
34 34 (テレビ熊本)	11 11 (熊本放送)						

都道府県	地域名	地域コード	Gコードで予約できる受信チャンネルとGコードのためのガイドチャンネル(放送局名は略称を使用しています)	
熊本	熊本	43	9 80 (NHK総合)	2 90 (NHK教育)
			11 11 (熊本放送)	34 34 (テレビ熊本)
			22 22 (熊本県民テレビ)	16 16 (熊本朝日放送)
			19 19 (テレビQ)	1 1 (九州朝日放送)
大分	大分	44	4 4 (RKB毎日放送)	5 5 (長崎放送)
			37 37 (福岡放送)	36 36 (サガテレビ)
			3 80 (NHK総合)	12 90 (NHK教育)
			5 5 (大分放送)	36 36 (テレビ大分)
宮崎	宮崎	45	24 24 (大分朝日放送)	19 19 (テレビQ)
			6 10 (宮崎放送)	
			8 80 (NHK総合)	12 90 (NHK教育)
			10 10 (宮崎放送)	35 35 (テレビ宮崎)
宮崎	延岡	64	48 32 (鹿児島放送)	42 30 (鹿児島読売テレビ)
			52 38 (鹿児島テレビ)	62 1 (南日本放送)
鹿児島	鹿児島	46	4 80 (NHK総合)	2 90 (NHK教育)
			6 10 (宮崎放送)	39 35 (テレビ宮崎)
			3 80 (NHK総合)	5 90 (NHK教育)
			1 1 (南日本放送)	38 38 (鹿児島テレビ)
鹿児島	阿久根	65	32 32 (鹿児島放送)	30 30 (鹿児島読売テレビ)
			40 22 (熊本県民テレビ)	36 16 (熊本朝日放送)
			42 34 (テレビ熊本)	
			8 80 (NHK総合)	12 90 (NHK教育)
鹿児島	鹿屋	99	10 1 (南日本放送)	35 38 (鹿児島テレビ)
			23 32 (鹿児島放送)	17 30 (鹿児島読売テレビ)
			36 22 (熊本県民テレビ)	32 16 (熊本朝日放送)
			6 11 (熊本放送)	38 34 (テレビ熊本)
沖縄	那覇	47	4 80 (NHK総合)	2 90 (NHK教育)
			6 1 (南日本放送)	33 38 (鹿児島テレビ)
			31 32 (鹿児島放送)	25 30 (鹿児島読売テレビ)
			10 10 (宮崎放送)	39 35 (テレビ宮崎)
沖縄	那覇	47	2 80 (NHK総合)	12 90 (NHK教育)
			10 10 (琉球放送)	8 8 (沖縄テレビ)
			28 28 (琉球朝日放送)	

手順2:地域コードを入力する

チャンネルを設定するには、お住まいの地域の地域コードを入力する必要があります。あらかじめ地域コードを確認してください。



1 メニューボタンを押す。

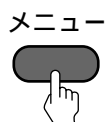

2 ▲/▼で「設定」に▶を合わせ、決定ボタンを押す。

3 ▲/▼で「テレビ設定」に▶を合わせ、決定ボタンを押す。

4 ▲/▼で「地域コード」に▶を合わせ、決定ボタンを押す。
地域コードの表示「 - - 」が赤い文字になります。

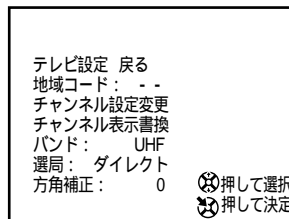

5 「Gコード地域コード・放送局表」(24～27ページ)から選んだ地域コードを▲/▼で入力し、決定ボタンを押す。
例: 13

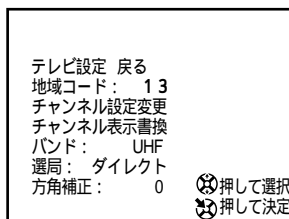

これで、その地域コードの放送局が①から⑫の数字ボタンに割り当てられます。

6 チャンネル+/- ボタンを押してテレビに映るチャンネルを確認する。

- 受信チャンネルの番号を変えたいとき
「チャンネル表示を書き換える」(30ページ)
- 受信できるチャンネルを追加したいとき
「チャンネル設定を変更する」(29ページ)

7 メニューボタンを押してメニューを消す。

チャンネル設定を変更する

「手順1:地域コードを選ぶ」(24ページ)で選んだ地域コードに含まれる放送局の他にご覧になれる放送局があるときは、Gコード予約できるように追加します。追加する放送局のガイドチャンネルは「Gコード地域コード・放送局表」(24~27ページ)でご確認ください。

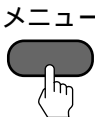

- 1 メニューボタンを押す。

- 2 ▲/▼で「設定」に▶を合わせ、決定ボタンを押す。
- 3 ▲/▼で「テレビ設定」に▶を合わせ、決定ボタンを押す。
- 4 ▲/▼で「チャンネル設定変更」に▶を合わせ、決定ボタンを押す。

チャンネル設定変更 地域コード: 13

戻る	CH	ガイドCH
▶ 1:	1	80
2:	2	--
3:	3	90
4:	4	4
5:	14	14
6:	6	6

⊗押して選択 ⊙押して決定 中断(⇐)

ガイドチャンネル
受信チャンネル
リモコンの数字ボタン

- 5 ▲/▼で変更したいリモコンの数字ボタンの番号に▶を合わせ、決定ボタンを押す。

6より大きい番号を選ぶには、▶を画面の下まで動かします。

決定ボタンを押すと、受信チャンネルの項目が赤い文字になります。

- 6 ▲/▼で受信チャンネルを選び、決定ボタンを押す。

- 7 「Gコード地域コード・放送局表」(24~27ページ)を見て、手順6で選んだ受信チャンネルに対応するガイドチャンネルを▲/▼で入力し、決定ボタンを押す。

ご注意

ガイドチャンネルが二重に入力されることはありません。

- 8 他の数字ボタンの設定も変更するときには、手順5から手順7を繰り返す。

- 9 メニューボタンを押してメニューを消す。

放送のないチャンネルをとばすには

チャンネル+/- ボタンを押したとき、放送のないチャンネルや見ないチャンネルをとばすには、上記の手順6で受信チャンネル「0」を選びます。

メニューで選ぶ項目を間違えたときは

メニューボタンを押します。メニュー画面が消えます。そのあと、手順2からやり直してください。

追加した放送局を変えるには

追加した放送局の代わりに、別の放送局を入れます。

また、すべて消して最初からやり直すこともできます。「手順2:地域コードを入力する」(28ページ)にしたがって、現在設定している地域コード以外の番号を入れたあと、もう一度現在設定している地域コードを入れます。これで放送局を追加する前の状態に戻ります。

チャンネル表示を書き換える

「手順2:地域コードを入力する」(28ページ)でチャンネルを合わせれば、お住まいの地域で受信できるチャンネルはご覧になれます。

ただしチャンネルを自動で合わせたときには、これまでご覧になっていたチャンネルと違うチャンネルになる場合があります。

例：NHK教育テレビが3チャンネルなのに、チャンネル表示は50チャンネルになった

このようなときは、手動でチャンネルを変えることができます。

チャンネルの番号を変えるには、次の手順を行います。

1 メニューボタンを押す。

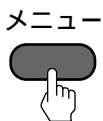

2 ▲/▼で「設定」に▶を合わせ、決定ボタンを押す。

3 ▲/▼で「テレビ設定」に▶を合わせ、決定ボタンを押す。

4 ▲/▼で「チャンネル表示書換」に▶を合わせ、決定ボタンを押す。

チャンネル表示書換		
戻る	CH	表示
▶ 1:	1	1
2:	2	2
3:	3	3
4:	4	4
5:	14	14
6:	6	6

⊙押しして選択 ⊙押しして決定 中断

5 ▲/▼で表示を書き換えたいチャンネルの数字ボタンの番号に▶を合わせ、決定ボタンを押す。

6より大きい番号を選ぶには、▶を画面の下まで動かします。

6 ▲/▼を押してお好みの番号を選び、決定ボタンを押す。

7 他の数字ボタンの表示も書き換えるときは、手順5と手順6を繰り返す。

8 メニューボタンを押してメニューを消す。

ケーブルテレビを見るには

ケーブルテレビ放送会社との受信契約が必要です。なお、ケーブルテレビを受信できない地域もあります。本機では、C13～C35までのケーブルテレビチャンネルを受信できます。詳しくはケーブルテレビ放送会社にお問い合わせください。ケーブルテレビを見るときは次のように設定します。

- 1 メニューボタンを押す。
- 2 ▲/▼で「設定」に▶を合わせ、決定ボタンを押す。
- 3 ▲/▼で「テレビ設定」に▶を合わせ、決定ボタンを押す。
- 4 ▲/▼で「バンド」に▶を合わせ、決定ボタンを押す。
- 5 ▲/▼で「CATV」に▶を合わせ、決定ボタンを押す。
- 6 ▲/▼で「チャンネル設定変更」に▶を合わせ、決定ボタンを押す。

ケーブルテレビのチャンネルには、表示の前に「C」がつきます。

例：C24

- 7 29ページの「チャンネル設定を変更する」の手順に従って、ケーブルテレビのチャンネルを設定する。

ご注意

ケーブルテレビとUHF/MHF放送を同時に受信したり、チャンネル設定したりすることはできません。

時計を合わせる

予約録画をするには、時計合わせが必要です。



1 メニューボタンを押す。

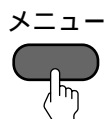

2 ▲/▼で「タイマー」に▶を合わせ、決定ボタンを押す。

3 ▲/▼で「時刻設定」に▶を合わせ、決定ボタンを押す。

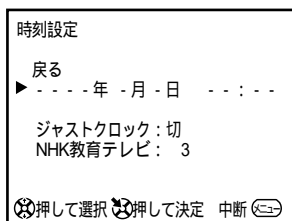

4 ▶が年の横にあることを確認して、決定ボタンを押す。

5 ▲/▼で「年」を合わせ、▶を押す。

6 同様に、▲/▼/▶を使って、月→日→時→分の順に設定する。

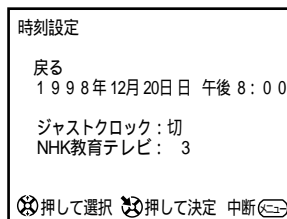

「分」を合わせたら時報に合わせて決定ボタンを押します。時計が動き始めます。

7 メニューボタンを押してメニューを消す。

途中でまちがえたときは

リモコンの◀を押し、まちがった設定を赤い文字にしてから、▲/▼で直します。

ご注意

予約録画が設定されているときは、時計を合わせ直すことはできません。すべての予約を取消してから、時計を合わせ直してください。(6、10ページ)
次に、もう一度予約をしてください。(5～11ページ)

時計を合わせる(つづき)

時計を補正する(ジャストクロック)

NHK教育テレビの時報を、7、12、19時に読みとり、本機の時計を補正します。ただし、これらの時刻に時報が送信されないときは、自動補正されません。また、時計が2分以上ずれていると自動補正できませんので、あらかじめ時計を合わせておいてください(31ページ)。



1 メニューボタンを押す。

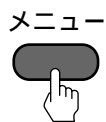

2 ↑/↓で「タイマー」に▶を合わせ、決定ボタンを押す。

3 ↑/↓で「時刻設定」に▶を合わせ、決定ボタンを押す。

4 ↑/↓で「ジャストクロック」に▶を合わせ、決定ボタンを押す。
「ジャストクロック」の設定が赤くなります。

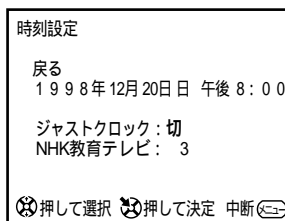

5 ↑/↓で「入」を選び、決定ボタンを押す。

6 ↑/↓で「NHK教育テレビ」に▶を合わせ、決定ボタンを押す。

7 ↑/↓でNHK教育テレビの表示チャンネルを選ぶ。

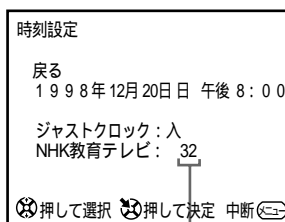

例：地域名多摩・地域コード71
のときは、NHK教育テレビの表示チャンネルが32なので、ここを32にする。

8 メニューボタンを押してメニューを消す。

ご注意
録画中にジャストクロックは動きません。

画像の傾きを補正する

地磁気の影響で、画像が傾いたりすることがあります。このときは、テレビの向きを変えてみるか、次のように補正してください。



1 メニューボタンを押す。

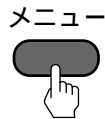

2 ▲/▼で「設定」に▶を合わせ、決定ボタンを押す。

3 ▲/▼で「テレビ設定」に▶を合わせ、決定ボタンを押す。

4 ▲/▼で「方角補正」に▶を合わせ、決定ボタンを押す。
「方角補正」の設定が赤くなります。

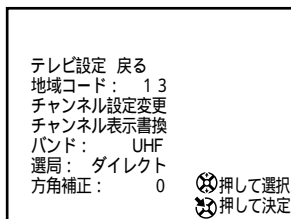

5 ▲/▼で調整する。

画像を見ながら、画面内の水平の線ができる限り水平になるようにします。数値は - 3 ~ + 3 の範囲で変わります。

6 メニューボタンを押してメニューを消す。

ご注意

- 高圧線の近くや鉄筋コンクリート造りの家などでは、磁界の影響のためうまく補正されないことがあります。このときは、ソニーサービス窓口またはお買い上げ店などにご相談ください。
- テレビの近くに大きなスピーカーがあると、うまく補正されません。スピーカーからテレビを離して置いてください。
- テレビの向きを変えたときに画面の一部に色むらが出る時も、地磁気の影響を受けています。このときは一度電源を切り、約30分後にご覧になる向きにして電源を入れ直してください。自動消磁回路が働き、地磁気の影響が軽減されます。また、上記の手順1~6もあわせて行ってください。

10キー選局にする



10キー選局とは

数字ボタンを押すと、通常はボタンに対応するチャンネルが映ります(ダイレクト選局)。この「ダイレクト選局」で見られるチャンネルの数は12までです。見たいチャンネルの数が12を越えるときは「10キー選局」に切り換えてください。「10キー選局」にすると、リモコンの数字ボタンを組み合わせでお好きなチャンネルを選ぶことができます。

例) 24チャンネル

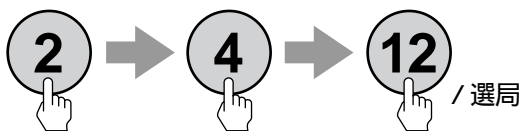

10チャンネル

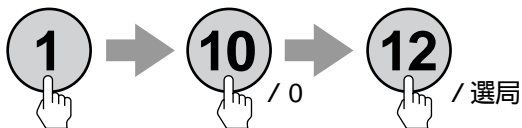

数字ボタンの10と12は以下の働きになります。

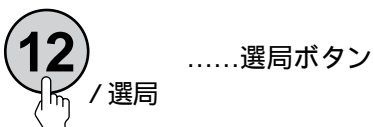
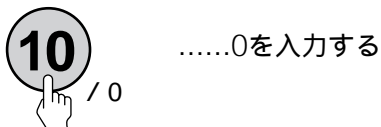

10キー選局に切り換える

1 メニューボタンを押す。

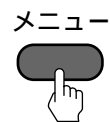

2 ▲/▼で「設定」に▶を合わせ、決定ボタンを押す。

3 ▲/▼で「テレビ設定」に▶を合わせ、決定ボタンを押す。

4 ▲/▼で「選局」に▶を合わせ、決定ボタンを押す。

5 ▲/▼で「10キー」を選ぶ。

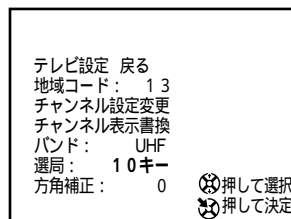

6 メニューボタンを押してメニューを消す。

ダイレクト選局に戻すには

上記の手順5で「ダイレクト」を選びます。

ケーブルテレビのときは、手順3のあとに下記の操作をしたあと、手順4以降を行ってください。

1 ▲/▼で「バンド」に▶を合わせ、決定ボタンを押す。

2 ▲/▼で「CATV」に▶を合わせ、決定ボタンを押す。

チャンネル+/- ボタンで選べる局を設定する

地域コードを設定すると、チャンネル+/- ボタンで選ぶことのできるチャンネルが自動的に設定されますが、これ以外のチャンネルを選ぶときや、放送のないチャンネルをとばしたいときは、次のように設定してください。

- 1 メニューボタンを押す。

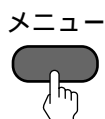

- 2 ▲/▼で「設定」に▶を合わせ、決定ボタンを押す。

- 3 ▲/▼で「テレビ設定」に▶を合わせ、決定ボタンを押す。

- 4 ▲/▼で「チャンネル設定変更」に▶を合わせ、決定ボタンを押す。

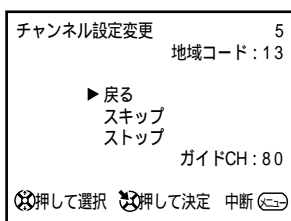

- 5 見たいチャンネル、またはとばしたいチャンネルを選ぶ。

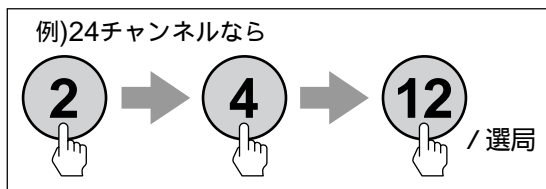

- 6 ▲/▼で、見たいチャンネルのときは「ストップ」に、とばしたいチャンネルのときは「スキップ」に▶を合わせ、決定ボタンを押す。

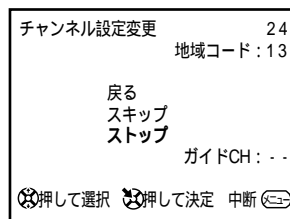

「ストップ」を選んだチャンネルがVHF/UHFのときは、手順7を行います。

- 7 ▲/▼でガイドCH(チャンネル)を選び、決定ボタンを押す。

Gコード予約を使うために必要な設定です。

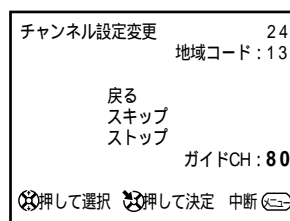

- 8 続けて他のチャンネルの設定を行うときは、手順5から手順7を繰り返す。

- 9 メニューボタンを押してメニューを消す。

故障かな？と思ったら

修理にお出しになる前に、もう一度点検してください。

テレビを見ているとき

こんなときは	次のようにしてください	参照ページ
画像、音が全く出ない、またはスタンバイ/オフタイマーランプが点滅している	スタンバイ/オフタイマーランプが点滅していたら、「自己診断表示」をご覧ください。 電源コードがはずれていませんか？ 本体の電源スイッチは押されていますか？	38 2
テレビの電源が突然切れた	省電力のため、放送のないチャンネルを受信している状態やつないだ機器からの入力信号がない状態で約10分過ぎると、「まもなく電源が切れます」と表示されて、自動的にスタンバイ状態になります。 「オフタイマー」を設定し、時間がくると自動的にテレビが消えます。	2 15
画像は出るが音が出ない	音量が下がりがきっていないか確認してください。 ヘッドホンを抜いてください。 画面に「消音」の表示が出ていませんか？ リモコンの消音ボタンか音量+ボタンを押して表示を消してください。	2
色がつかない 色がおかしい 画像が二重、三重になる 画面が暗い	お好み画質ボタンを押して、画質設定を選んでください。 メニューで画質を調整してください。 アンテナ線をしっかりつないでください。 山やビルで反射した電波がアンテナに飛び込み、画像が二重三重になることがあります。 アンテナの位置、方向、角度を調整してください。 「消費電力：減」のときは画面が暗くなります。	12 13
画面の一部に色むらがある	本機の近くから地磁気を乱すものを遠ざける 本機をマンションの鉄骨や金属スタンドなどから離して設置してください。 ビデオやスピーカーなどを本機から離して設置してください。 テレビをしばらく見たあと、テレビの向きを変えると色むらが発生することがあります。このときは、地磁気の影響を受けています。一度電源を切り、約30分後に、ご覧になる向きにしてから電源を入れ直すと、自動消磁回路が働き、軽減されます。また、地磁気補正も行ってください。	33
雪が降るような画面、薄い画面、風が吹くとチラつく	アンテナが風でこわれたり曲がったりしていませんか？ アンテナの寿命ではありませんか？ 通常3～5年、海辺では1～2年です。 アンテナ線がはずれていませんか？	
はん点や点模様が出る	ヘアードライヤー、自動車、バイクなどからの雑音電波の干渉を受けています。アンテナはなるべく道路から離してください。	
特定のチャンネルだけが映らない	チャンネルを合わせ直してください。	24-28
雑音または縞状のノイズが多い	本機を壁から離して設置してください。壁の中の配線がフィーダー線になっているときは、ノイズが軽減されます。 アンテナ線がフィーダー線の場合は、雑音電波などの影響を受けやすくなります。同軸ケーブルの使用をおすすめします。	
リモコンで操作できない	電池が消耗していませんか？ 電池が逆向きに入っていないですか？ 本体の赤いスタンバイ/オフタイマーランプが点灯していますか？ ついていないときは本体の電源スイッチを押してください。 リモコン受光部との距離が離れすぎたり、角度が大きすぎませんか？ リモコン受光部の近くに蛍光灯などの強い照明があたっていませんか？ 離して設置してください。 ダイレクト/10キー選局の設定によって、チャンネルの選びかたが違います。メニューの「選局」の設定は正しいですか？	2 2 34

こんなときは	次のようにしてください	参照ページ
ブーンというモーター音が出る	ビデオテープが挿入されているときは、ビデオデッキが速やかに動作するように、モーターを数分間回転させます。そのため、ブーンという音が出ますが、故障ではありません。	
「ビシッ」というきしみ音が出る	周囲の温度変化で伸縮し、「ビシッ」という音が出るがありますが、本機に影響はありません。	
電源を入れたときにブーンという音が出る	地磁気などの影響を取り除く消磁回路の動作音で、本機に影響はありません。	
暗い部屋で電源を入れたときに、画面周辺が一瞬光って見える	ブラウン管内で、電源が入る際に発生する高電圧のために、ブラウン管内の蛍光部が光るためです。本機の性能その他に影響はありません。	
テレビの電源を切ったあとにテレビの後ろからパチパチ音が出る	テレビ内部で発生する静電気が原因で、本機に影響はありません。	
「ファイン」という文字が出たら	サービス点検用の機能です。何の操作もしなければ約3秒で消えます。	

ビデオを見ているとき

こんなときは	次のようにしてください	参照ページ
電源が入っているのにテープが動かない	安全装置が働いて動作しないことがあります。いったん電源を切って電源コードを抜き、約1分後に再び電源コードをつないで電源を入れてみてください。 結露(つゆつき)していませんか？ 画面に「結露」表示が出ている間はテープは動きません。	40
カセットが入らない	すでにカセットが入っていませんか？	
ボタンを押しても受け付けない	リモコンの電池が消耗していませんか？ 電池の入れかたは正しいですか？ 内部のマイコンが誤動作しています。本体のCL(クリア)ボタンを押してください。	2 42
テープの再生画がきたない、音が良くない、音が出ない、音とびする	トラッキングを調整してください。 ビデオヘッドのクリーニングをしてください。 テープが古くありませんか？ できるだけ新しいテープを使うことをおすすめします。	39
テープを巻き戻したら自動的に再生してしまう	「オートリピート」が「入」になっていませんか？	16
カウンターが動かない	テープの記録されていない部分ではカウンターは動きません。	
録画ボタンを押すとカセットが出てしまう	ツメの折れたカセットを使っていませんか？	4
予約録画ができない	時計を設定してありますか？ チャンネルの設定は正しいですか？ 予約録画の操作は正しいですか？	31 24 5-11
時計が止まっている	停電がありませんでしたか？ 時計を合わせ直してください。	31
つないだ機器の画像、音が出ない	接続コードがはずれていませんか？ リモコンまたは本体の入力切替ボタンを押してみてください。	

上記の処理をしても異常から復帰できないときは

お買い上げ店またはソニーのサービス窓口、お客様ご相談センターにお問い合わせください。

自己診断表示

— 画面が消え、スタンバイ/オフタイマーランプが点滅したら

本機には自己診断機能がついています。これは本機に異常が起きたときに、スタンバイ/オフタイマーランプの点滅およびその回数でテレビの状態をお知らせし、よりスムーズにサービス対応させていただくための機能です。スタンバイ/オフタイマーランプが赤く点滅したら、下の手順にそって、お買い上げ店またはソニーのサービス窓口にご相談ください。

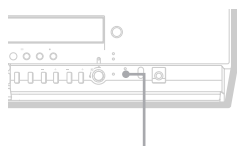

スタンバイ/オフタイマーランプ(赤)

- 1 スタンバイ/オフタイマーランプの点滅回数を数えてください。3秒おきに点滅します。たとえば、2回点滅→3秒あき→2回点滅...この場合の点滅回数は2回です。
- 2 テレビ本体の電源を切り、電源コンセントを抜いてから、お買い上げ店またはソニーのサービス窓口にご連絡ください。

使えるテープと再生・録画方式について

本機はVHS方式ビデオです。VHSテープもS-VHSテープも使えますが、S-VHS方式で録画することはできません。

再生について

録画済みテープの録画時間モード(標準・3倍)を自動判別して再生します。S-VHS方式で録画したテープも再生できますが、S-VHS本来の解像度は得られません(簡易再生)。

ご注意

- 日本と違うカラーテレビ方式の外国製ビデオソフトは再生できません。
- S-VHS方式で録画したテープを特殊再生すると画像が乱れることがあります。

録画について

VHSテープもS-VHSテープもVHS方式で録画されます。

- 録画内容を消したくないときはツメを折って取りまです。再び録画するときは、セロハンテープでふさいでください。

ブラウン管表面のお手入れについて

ブラウン管表面が汚れているときは、市販のガラスクリーナー、または研磨剤の入っていない中性洗剤を水で薄め、柔らかい布に含ませ固く絞ってから、拭き取ってください。

表面を傷つけることがあるため、固い布の使用や、から拭きはやめてください。また、塩素系や塩酸などの酸性洗剤や、クレンザーや歯磨粉など研磨剤入りの洗剤も使わないでください。

ビデオヘッドのお手入れ

— きれいな画像にするために

ヘッドのお手入れ

約20時間使ったら、別売りの乾式クリーニングカセット(T-25CLD、T-25CLDRなど)で、ヘッドのクリーニングをおすすめします。クリーニングカセットは、お買い上げ店やお近くのソニーショップでお求めください。

次のような症状が出たら、すぐにヘッドをクリーニングしてください。ヘッドが汚れています。

- 画像がザラついたり、不鮮明になる。
- 画像が出なかったり、灰色の画面になる。
- 「クリーニングテープを使用してください」のメッセージが表示された場合



ご注意

- クリーニングしても正常な画像に戻らないときは、くり返しヘッドをクリーニングします。ただし、5回以上くり返さないでください。それでも正常にならないときは、ヘッドの摩耗が考えられます。ヘッド交換が必要なため、お買い上げ店またはお近くのソニーサービス窓口にご相談ください。
- ソニー製湿式クリーニングカセット(T-25CLW)以外の湿式のクリーニングカセットは使わないでください。故障の原因になることがあります。

再生画のチラつきを調整する (トラッキング)

ビデオ再生時、トラッキング(ヘッドが正確に記録信号をなぞること)がずれていると、きれいな画像が再現できません。通常は、「オートトラッキング機能」が働き、ずれを自動的に調整してきれいな画像になります。再生時(通常の再生、静止画のとき)画面が上下にぶれるときは、トラッキング調整をしてください。

- 1 再生中に、メニューボタンを押す。
- 2 ▲/▼で「設定」に▶を合わせ、決定ボタンを押す。
- 3 ▲/▼で「ビデオ設定」に▶を合わせ、決定ボタンを押す。
- 4 ▲/▼で「トラッキング」に▶を合わせ、決定ボタンを押す。
- 5 ▲/▼で「トラッキング調整」に▶を合わせ、決定ボタンを押す。

トラッキング調整画面が出ます。

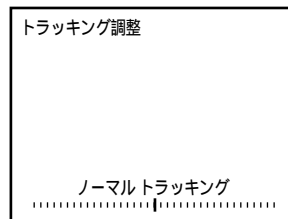

- 6 ◀/▶を押して、できるだけきれいな画像になるように調整し、決定ボタンを押す。
- 5 メニューボタンを押してメニューを消す。

カセットを取り出すと、自動的にオートトラッキングに戻ります。

ご注意

本機は2ヘッドのため、静止画のとき、画面にノイズが出ることがあります。

使用上のご注意

「結露(つゆつき)」について

急に部屋の温度が変わったときは、約2時間放置してからご使用ください。

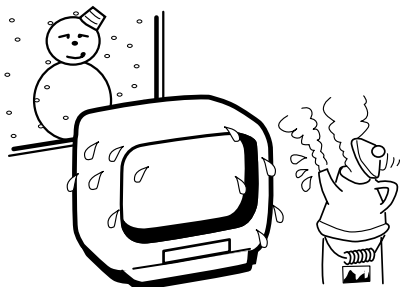

本機を寒い所から暖かい部屋に持ち込んだり、湯気が立ち込めているような湿気の多い部屋でご使用になったりすると、本機の内部に「結露(つゆつき)」がおこり、テープがからみついたり、ヘッドを傷める原因となることがあります。「結露(つゆつき)」がおこると、本機は自動的に感知して画面に「結露」と表示を出します。この場合は、カセットを入れて操作ボタンを押してもテープは走行しません。電源を入れたまま約2時間お待ちください。「結露」の表示が消え、操作できるようになります。

大切な録画の場合は

必ず事前にためし録りをし、正常に録画・録音されていることを確認してください。

録画内容の補償はできません

本機やテープなどを使用中、万一これらの不具合により録画・録音されなかった場合の録画内容の補償については、ご容赦ください。

著作権について

あなたが本機で録画・録音したものは、個人として楽しむなどのほかは、著作権法上、権利者に無断では使用できません。

保証書とアフターサービス

保証書について

- この製品には保証書が添付されていますので、お買い上げの際、お買い上げ店でお受け取りください。
- 所定事項の記入および記載内容をお確かめのうえ、大切に保存してください。
- 保証期間は、お買い上げ日より1年間です。ただし、ブラウン管代およびブラウン管の交換にともなう技術料、出張料は2年間無料です。

アフターサービスについて

調子が悪いときは

「故障かな?と思ったら」の項を参考にして、故障かどうかをお調べください。

それでも具合が悪いときはサ - ビス窓口へ

お買い上げ店、または添付の「ソニーご相談窓口のご案内」にある、お近くのソニーサービス窓口にご相談ください。

保証期間中の修理は

保証書の記載内容に基づいて修理させていただきます。詳しくは保証書をご覧ください。

保証期間経過後の修理は

修理によって機能が維持できる場合は、ご要望により有料で修理させていただきます。

部品の保有期間について

当社では、カラービデオテレビの補修用性能部品(製品の機能を維持するために必要な部品)を、製造打ち切り後最低8年間保有しています。この部品保有期間を修理可能の期間とさせていただきます。保有期間が経過した後でも、故障箇所によっては修理可能な場合がありますので、お買い上げ店か、サービス窓口にご相談ください。

なお、補修用性能部品の保有期間は通商産業省の指導によるものです。

ご相談になるときは

次のことをお知らせください。

型名: **KV-14MVF1/KV-21MVF1**

故障の状態: できるだけ詳しく

購入年月日:

お買い上げ店

TEL

お近くのサービスステーション

TEL

本機を使用できるのは、日本国内のみです。外国では放送方式、電源電圧が異なりますので使用できません。

This unit is designed for use in Japan only and cannot be used in any other country.

主な仕様

テレビ部

受信方式	NTSC方式
受信チャンネル	VHF1～12チャンネル UHF13～62チャンネル CATV C13～C35(ケーブルテレビ 会社との受信契約が必要)
アンテナ端子	VHF/UHF 75 F型コネクタ -
ブラウン管*	KV-14MVF1: FDトリニオン83° 偏向 14型 画面寸法 27.3×20.2、33.9 cm (幅×高さ、対角径) KV-21MVF1: FDトリニオン90° 偏向 21型 画面寸法 40.8×30.5、50.7 cm (幅×高さ、対角径)

* テレビの型は画面寸法を表すものではなく、ブラウン管の外径対角寸法を基準とした大きさの目安です。

ビデオ部

録画方式	回転2ヘッドヘリカルスキャンFM方式 VHS規格
音声トラック	1トラック
テープ速度	標準：33.35mm/秒 3倍：11.11mm/秒
使用テープ	VHSビデオカセット
録画時間	標準：最大3時間(T-180使用) 3倍：最大9時間(T-180使用)
早送り・巻き戻し時間	約3分(T-120使用)

一般

時計方式	クォーツロック(月差±30秒以内)
許容動作温度	5～40
許容保存温度	-20～60
消費電力	KV-14MVF1: 85 W(リモコン待機時：1.4 W) KV-21MVF1: 110 W(リモコン待機時：1.4 W)

年間消費電力量**

KV-14MVF1	110 kW・h/年
KV-21MVF1	126 kW・h/年

** 年間消費電力量とは、省エネルギー法に基づいて、型サイズや受信機の種類の算定式により、一般家庭での平均視聴時間(4.5時間)を基準に算出した、一年間に使用する電力量です。

最大外形寸法 KV-14MVF1: 375×390×415mm
(幅/高さ/奥行き)

KV-21MVF1: 489×500×485mm
(幅/高さ/奥行き)

質量 KV-14MVF1: 約15.4 kg
KV-21MVF1: 約27.7 kg

電源 AC100V、50/60Hz

音声出力 実用最大(EIAJ)：2 W

S映像入力 4ピンミニDIN
Y: 1 Vp-p、75、不平衡、同期負
C: 0.286 Vp-p(バースト信号)
75

入力端子 映像入力：ピンジャック、1Vp-p、
75、不平衡、同期負
音声入力：ピンジャック、1チャンネル、
500mVrms、インピーダンス
47k

ヘッドホン端子ミニジャック
負荷インピーダンス16 以上

使用スピーカー
KV-14MVF1: 5 cm 丸形(1)
KV-21MVF1: 5×9 cm 楕円形(1)

付属品 リモートコマンダー RM-J228(1)
乾電池 単3形(2)
アンテナコネクタ(1)
取扱説明書(1)
保証書(1)
ソニーご相談窓口のご案内(1)
安全のために(1)
安全点検のおすすめ(1)

別売りアクセサリ
V/Uミキサー EAC-68
クリーニングカセット T-25CLD/T-25CLDR
ステレオヘッドホン MDR-AV55
接続ケーブルなど YC-10V、VMC-910MSなど
テレビスタンド KV-14MVF1: SU-16T
KV-21MVF1: SU-21V

- KV-21MVF1は「高調波ガイドライン」適合品です。「高調波ガイドライン」適合品とは、通商産業省・資源エネルギー庁の定めた「家電・汎用高調波抑制対策ガイドライン」に基づき、商用電力系統の高調波環境目標レベルを考慮して設計・製造した製品です。
- このテレビは日本国内用ですから、電源電圧、放送規格の異なる外国ではお使いになれません。
- 仕様および外観は改良のため予告なく変更することがありますが、ご了承ください。

各部のなまえ/ Identification of controls

本体前面/Front View

()のページに詳しい説明があります。

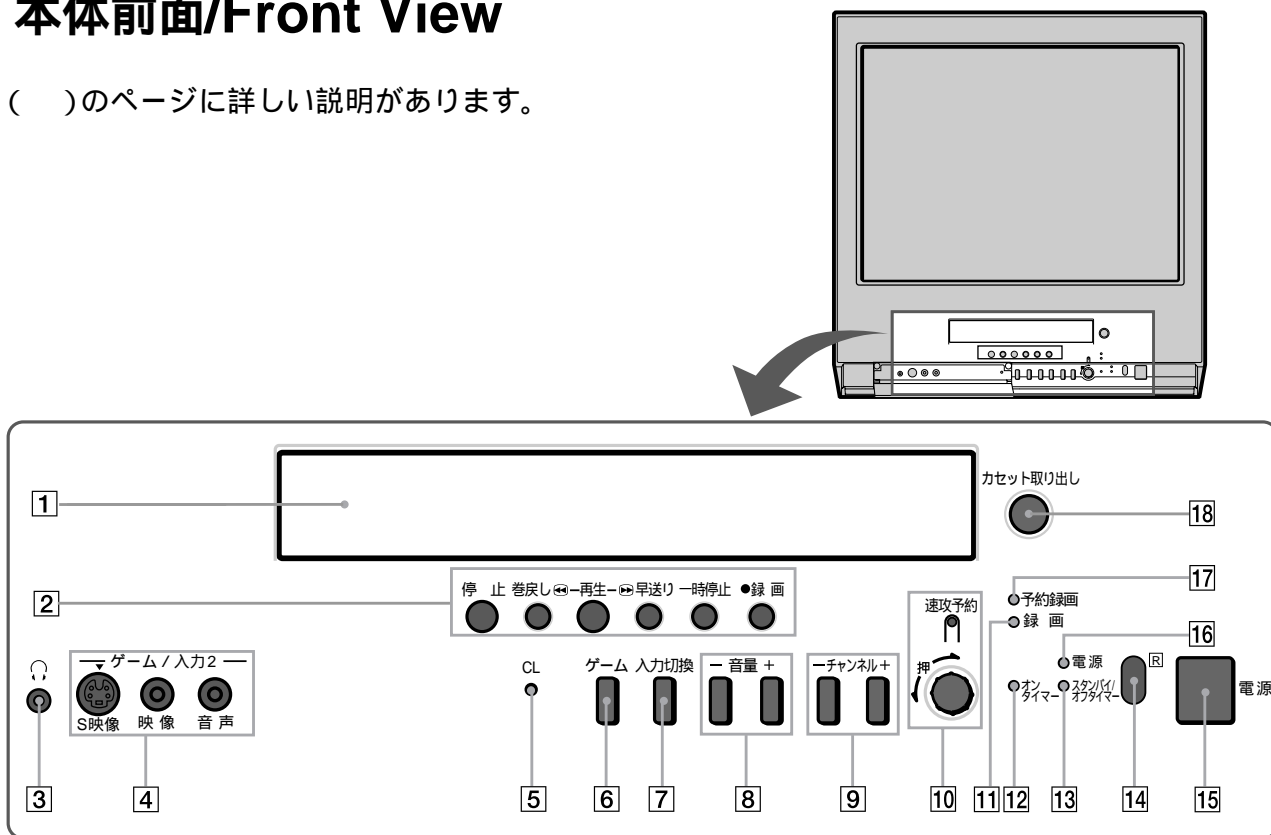

- 1 カセット挿入口(3)
- 2 テープ走行ボタン
停止■ボタン(3)
巻戻し◀◀ボタン(3)
再生▶▶ボタン(3)
早送り▶▶▶▶ボタン(3)
一時停止||ボタン(3)
録画●ボタン(4)
- 3 ヘッドホン端子
- 4 ゲーム/入力2端子(S映像/映像/音声)(19)
- 5 CL(クリア)ボタン(37)
- 6 ゲームボタン(19)
- 7 入力切換ボタン(20)
- 8 音量+/-ボタン(2)
- 9 チャンネル+/-ボタン(2)
- 10 速攻予約ランプ(5)
速攻予約ボタン(ロータリーボタン)(5)
- 11 録画ランプ(4)
- 12 オンタイマーランプ(14)
- 13 スタンバイ/オフタイマーランプ(2)
- 14 リモコン受光部
- 15 電源スイッチ(2)
- 16 電源ランプ
- 17 予約録画ランプ(8)
- 18 カセット取出し▲ボタン(3)

- 1 Cassette compartment (3)
- 2 Tape transport buttons
■ Stop button (3)
◀◀ Rewind button (3)
▶▶ Play button (3)
▶▶▶▶ Fast-forward button(3)
|| Pause button (3)
● Recording button (4)
- 3 Headphones jack
- 4 Game/input 2 (Video/Audio) jacks (19)
- 5 Clear button (37)
- 6 Game button (19)
- 7 Input selection button (20)
- 8 Volume +/- button (2)
- 9 Channel +/- button (2)
- 10 Quick timer indicator (5)
Quick timer button (Rotary button) (5)
- 11 Recording indicator (4)
- 12 On-timer indicator (14)
- 13 Standby/Off-timer indicator (2)
- 14 Remote control sensor
- 15 Power switch (2)
- 16 Power indicator
- 17 Timer recording indicator (8)
- 18 ▲ Cassette eject button (3)

索引

あ行

頭出し	17
アンテナコネクタ	22
裏番組	4
F型コネクタ付き同軸ケーブル	22
APC	15
オートシャットオフ	2
オートトラッキング	39
オートリピート	16
オフタイマー	15
オンタイマー	14

か行

カウンターリセット	4
ガイドチャンネル	24
画面表示	2
クリーニングカセット	39
結露	40
高速アクセス	18
誤消去防止ツメ	4

さ行

CATV(ケーブルテレビ)	30
CM早送り	18
Gコード	7
自己診断表示	38
ジャストクロック	32
シャープネス	12
週間オンタイマー	14
消音	2
消費電力	13
スキップ	35
スタンバイ	2
ストップ	35
ソニー VHS接続	20

た行

ダイレクト選局	34
ダビング	21
地域コード	24
チャンネル設定	24
チャンネルボン	2
テレビゲーム	19
10(テン)キー選局	34
同軸ケーブル	22
トラッキング調整	39

は行

早送り再生	18
ビデオヘッドクリーニング	39
フィーダー線	22
V/Uミキサ	22

ま行

毎週予約	9
毎日予約	9
巻き戻し再生	18

や行

予約画面	9
予約録画	5

ら行

リモコン	2
レックルボン	5
レンタルピクチャー	16
録画時間(標準/3倍)	4
ロータリー速攻予約(レックルボン機能)	5

万一、異常が起きたら

- 煙が出たら
- 変なにおいや音がしたら
- 内部に水などが入ったら
- 音は出るが画面が映らないときは
- テレビを落としたり、キャビネットを破損したときは



- ① 電源を切る
- ② 電源プラグをコンセントから抜く
- ③ お買い上げ店またはソニーサービス窓口に修理を依頼する

Gコード(又はG-CODE)は、ジェムスター社の登録商標です。Gコードシステムは、ジェムスター社のライセンスに基づいて生産しています。

ソニー株式会社 〒141-0001 東京都品川区北品川6-7-35

お問い合わせはお客ご相談センターへ

●東京(03)5448-3311 ●名古屋(052)232-2611 ●大阪(06)6539-5111

Sony **on** line

<http://www.world.sony.com/>

「Sony online」は、インターネット上のソニーのエレクトロニクスとエンターテインメントのホームページです。

この説明書は再生紙を使用しています。