

トリニトロン® カラーテレビ

取扱説明書

お買い上げいただきありがとうございます。



電気製品は安全のための注意事項を守らないと、火災や人身事故になることがあります。

この取扱説明書には、事故を防ぐための重要な注意事項と製品の取り扱いが示されています。この取扱説明書と別冊の「安全のために」をよくお読みのうえ、製品を安全にお使いください。

お読みになったあとは、いつでも見られるところに必ず保管してください。

FD Trinitron
WEGA

KV-14DA1

見る

テレビを見る	4
画質を選ぶ(お好み画質).....	6
節電しながら見る(消費電力).....	6
横長の画面にする(ワイドモード).....	7
テレビにつないだ機器の画像を見る(入力切換).....	9
テレビゲームをする	10
テレビ画面に切り換えるときは	11

調整する／設定する

画質を調整する	12
音質を調整する	14
音声を切り換える(二重音声).....	15
自動で電源を切る(オフタイマー).....	16
つないだ機器からの入力信号がないときに自動で電源を切る	16

テレビの接続と準備

付属品を確かめる	17
手順1：テレビアンテナをつなぐ	18
手順2：地磁気による画像の傾きなどを補正する	20
手順3：チャンネルを設定する	21
自動設定する	21
手動設定する	22
数字ボタンの組み合わせでチャンネルを選ぶ(10キー選局).....	24

他機との接続

接続端子の名前とはたらき	26
ビデオをつなく	28
BSデジタルチューナーをつなく	29
デジタルCSチューナーをつなく	30
“プレイステーション 2”や“プレイステーション”(PS one) および“プレイステーション”をつなく	32
その他のテレビゲームなどをつなく	33
DVDプレーヤーをつなく	33

その他

故障かな?と思ったら	35
自己診断表示—画面が消え、スタンバイ/オフタイマーランプが点滅したら ...	35
本機の症状と対処のしかた	36
保証書とアフターサービス	39
ブラウン管表面のお手入れについて	39
主な仕様	40
用語集	41
各部の名前/Identifying parts and controls	42
メニュー一覧	44
索引	45

見る

ここでは、通常のテレビをはじめ、ビデオやテレビゲームなどテレビにつないだ機器の映像を見るときに操作を説明しています。

画質を選んだり、節電しながら見たり、横長の画面にしたりするなど、多彩な機能の操作も説明しています。

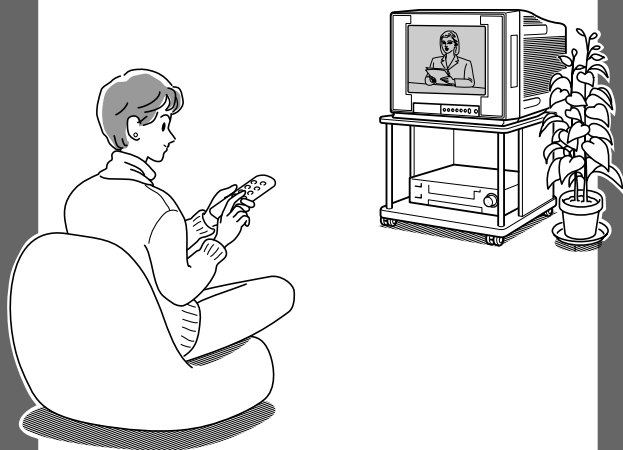

テレビを見る

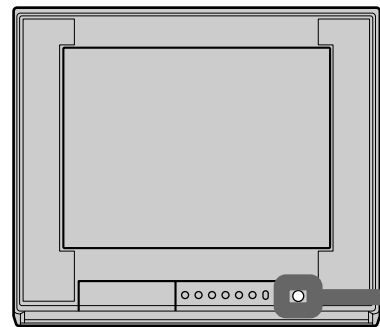

消音ボタン
一時的に音を消すときに押します。もう1度押すか、音量+ボタンを押すと音が出ます。

画面表示ボタン
チャンネル表示を出すときに押します。もう1度押すと表示は消えます。

チャンネル数字ボタンには、暗い場所でも操作しやすいように、ほのかに青白く光る蓄光材が入っています。そのため、太陽光や明るい照明の下などに約10分以上置くと光が蓄えられ、暗くなると数時間光り続けます。暗い場所に放置したときは、光りません。



ちょっと一言

- スタンバイ/オフタイマーランプが点灯しているときは、リモコンのチャンネル数字ボタンやチャンネル+/- ボタンを押すと自動的にテレビの電源も入ります(チャンネルポン機能)。

- 省電力のため、放送終了後、または放送のないチャンネルにしたままの状態約10分過ぎると、「オートシャットオフ」と表示されて自動的にスタンバイモードになります。また、つないだ機器からの入力信号がないときに、自動で電源オフをする設定もできます。(P16ページ)
放送局の信号によっては「オートシャットオフ」機能が働かないことがあります。

1

テレビの電源を入れる。

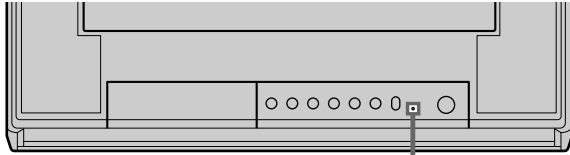

地磁気*などの影響を取り除く自動消磁機能により「ブーン」という音がして、きれいに安定させた画像が約10秒前後で映ります。

* 地球が一つの大きな磁石となって発生する磁場で、方位磁石が南北を示すのも地磁気によるものです。色むらの原因になることがあります。

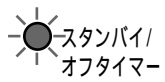

スタンバイ/オフタイマー

スタンバイ/オフタイマーランプが赤く点灯しているときはリモコンの電源スイッチを押す。



電源

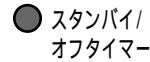

スタンバイ/オフタイマー

スタンバイ/オフタイマーランプが消えているときはテレビ本体の電源スイッチを押す。



電源

2

チャンネル数字ボタンでチャンネルを選ぶ。

チャンネル+/- ボタンでもチャンネルを選べます。

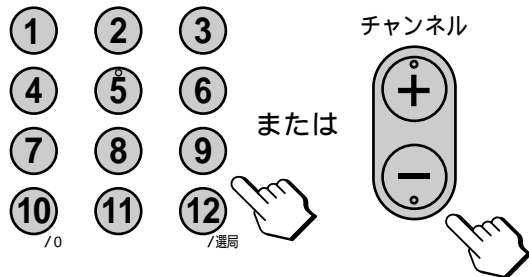

チャンネル

または

①

②

③

④

⑤

⑥

⑦

⑧

⑨

⑩

⑪

⑫

/0

/選局

3

音量 +/- ボタンで音量を調節する。

ちょっと一言

音量表示の上にある数値も調節の目安になります。



音量

画質を選ぶ

(お好み画質)

お好み画質ボタンを押すだけで、部屋の明るさや映像の内容に合わせた画質設定を選べます。また、「リビング」を選ぶと、画質をより細かく調整できます(☞12ページ)。ご家庭で通常ご覧になるときは、「リビング」を選ぶことをおすすめします。

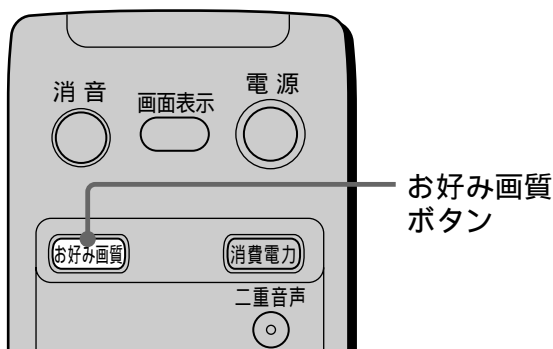

お好み画質ボタンをくり返し押す。

1回押すと、現在の画質設定が表示されます。その後押すたびに、次のように変わります。

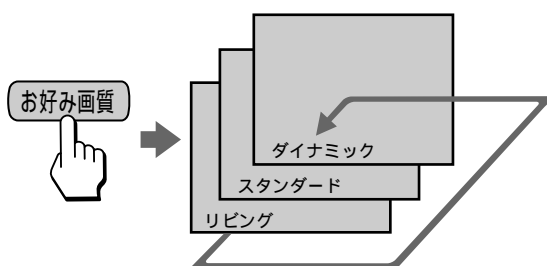

ダイナミック

はっきりとしたメリハリのある画質になります。

スタンダード

標準的なコントラストとメリハリのある画質になります。

リビング

明るさや色あい、色の濃さなど基本的な調整ができます(☞12ページ)。

節電しながら見る

(消費電力)

画面の明るさを下げて、節電しながら見ることができます。

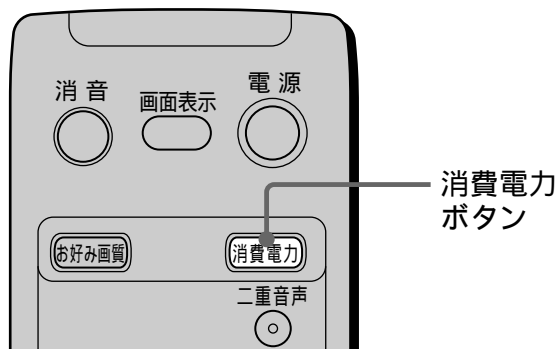

消費電力ボタンを押す。
節電中になります。

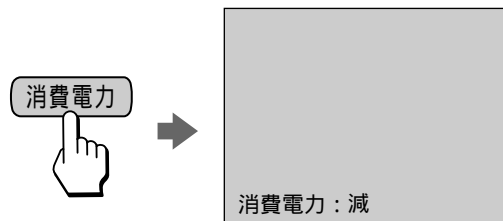

節電をやめるには

もう1度、消費電力ボタンを押す。
「消費電力:標準」と表示されます。

ちょっと一言

- 「消費電力:減」のときに電源を切ると、次に電源を入れたときも「消費電力:減」のままになります。
- お好み画質で「リビング」を選んでいるときは、「消費電力:減」でも、画質を調整できます(☞12ページ)。ただし、「ピクチャー」や「明るさ」を上げると節電にならなくなる場合があるため、おすすめしません。

横長の画面にする

(ワイドモード)

下のイラストのように、ビデオカメラやDVDプレーヤー、D1映像端子をつないだBSデジタルチューナーなど、横縦比16:9映像をあらかじめ縦長に圧縮して記録された映像を、元の16:9のワイド画像にして見ることができます。また、画面上下の黒帯部分を除いた部分(映像が表示されている部分)に、水平走査線を集める技術によって、非常に高密度な16:9映像をお楽しみいただけます。

ちょっと一言

ワイド映像(スクイーズ映像)対応のDVDソフトの映像をより高画質に見るために、DVDプレーヤーの「TVタイプ」の設定を「16:9」にしてください。詳しくは、DVDプレーヤーの取扱説明書をご覧ください。

ワイドモード「切」のときの映像(16:9映像を縦長に圧縮した映像)

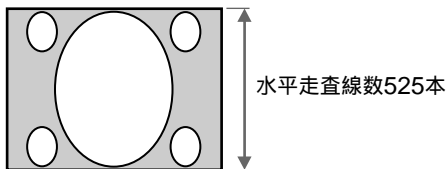

ワイドモードが働いているときの映像(16:9映像)

走査線を密にしてより高画質にします。

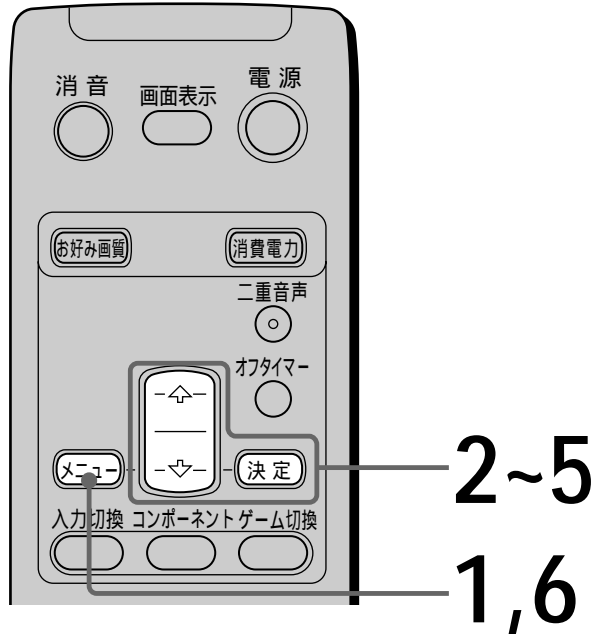
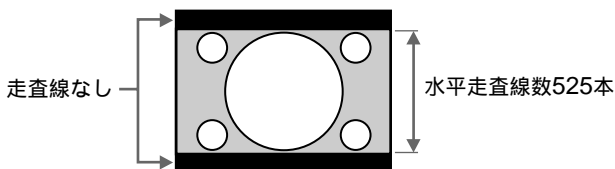

1 メニューボタンを押す。

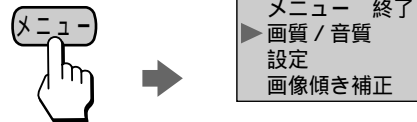

2 ↑/↓で「設定」を選び、決定ボタンを押す。

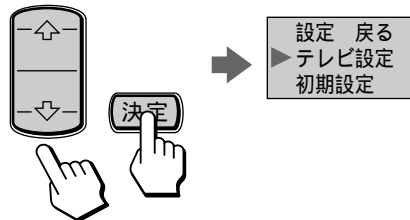

3 ↑/↓で「初期設定」を選び、決定ボタンを押す。

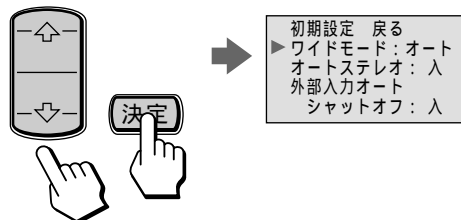

横長の画面にする (つづき)

4 ↑/↓で「ワイドモード」を選び、決定ボタンを押す。

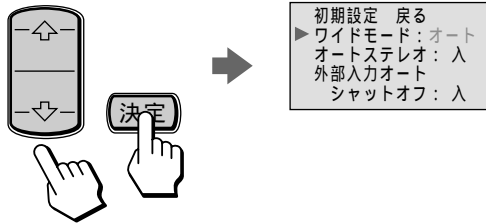

5 ↑/↓で「オート」を選び、決定ボタンを押す。

通常は、「オート」(お買い上げ時の設定)にしておいてください。

ID-1/S1方式とD1映像端子からの横縦比の信号が入った映像は、自動判別して縦方向を圧縮した横縦比16:9のワイド画面にし、それ以外の映像はオリジナルそのままに映します。

「入」を選ぶと
すべての映像を縦方向に圧縮します。

「切」を選ぶと
すべての映像をオリジナルそのままに映します。

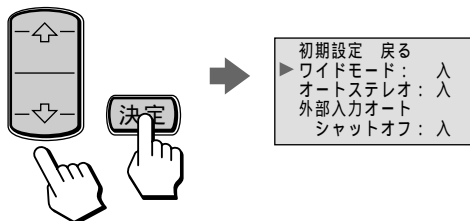

6 メニューボタンを押して、メニューを消す。

「オート」のときのご注意

- ID-1/S1方式とD1映像端子からの横縦比の信号が正しく判別されないと、ワイド画面になりません。そのため、以下のように再生する機器をつないでください(☞28ページ)。また、再生する機器の取扱説明書もあわせてご覧ください。
 - S1映像出力端子があるときは、本機のS1映像入力端子(ビデオ1入力、ゲーム/ビデオ2入力)にS映像コードでつないでください。
 - S1映像出力端子がなくてもビデオID-1システム対応のときは、本機のID-1に対応した映像入力端子(ビデオ1、3入力、ゲーム/ビデオ2入力)に映像コードでつないでください。
 - S1映像出力端子がなく、ビデオID-1システムにも対応していないビデオ機器からの映像のときは、正しく判別されないことがあります。

ワイドモードについてのご注意

- 通常のテレビなど横縦比4:3の映像で、ワイドモードを「入」にすると、縦方向に圧縮されて不自然に見えます。
- ワイドモード機能を、喫茶店やホテル等で、営利目的、または公衆に視聴させる目的として使用すると、著作権法で保護されている著作権の権利を侵害する恐れがありますのでご注意願います。
- ワイドクリアビジョン放送や上下に黒帯が入っている横長の映画などのワイド画像のときは、「オート」または「切」にしてください。
「入」を選ぶと、従来から入っていた黒帯の部分まで縦方向に圧縮されて、よりつぶれた映像になるためです。

テレビにつないだ機器の画像を見る



(入力切換)

入力を切り換えて、テレビにつないだビデオ機器やBSデジタルチューナー、デジタルCSチューナー、テレビゲームなどの画像を見ることができます。接続のしかたについては、[②26～34ページ](#)をご覧ください。



1

- 1** 入力切換用のボタンを押して、見たい画面を選ぶ。
ボタンを押すたびに、それぞれの端子につないだ機器の画像に切り換わります。

押すたびに	以下につないだ機器の画像になります。	画面表示も変わります。
	• ビデオ1入力端子	ビデオ1*
	• ゲーム/ビデオ2入力端子	ビデオ2*
	• ビデオ3入力端子	ビデオ3
入力切換 	• コンポーネント入力端子	Dコンポーネント
	• AVマルチ入力(ゲーム)端子	AVマルチRGB
		AVマルチY/Cb/Cr
		チャンネル番号(テレビ)
コンポーネント 	• コンポーネント入力端子	Dコンポーネント

* S1映像端子につないでいるときは、「Sビデオ1」、「Sビデオ2」と表示されます。

- 2** 接続している機器を操作する。
詳しくは、各機器の取扱説明書をご覧ください。

ちょっと一言

- 本体の入力切換ボタンをくり返し押して、入力を切り換えることもできます。
- テレビにつないだ機器からの信号がないままの状態(外部入力無信号状態)のときに、自動で電源をオフ(スタンバイモード)にすることができます。(②16ページ)

ご注意

AVマルチ入力端子で“プレイステーション2”をつないでいて、画像が乱れるときは、“プレイステーション2”側の映像出力設定に合わせて本機の入力をゲーム切換ボタンまたは入力切換ボタンを押して切り換えてください。

テレビゲームをする

ゲーム切換ボタンを押すと、ゲーム/ビデオ2入力端子やAVマルチ入力(ゲーム)端子につないだテレビゲーム機器の画面に切り換わります。テレビゲームや“プレイステーション2”、“プレイステーション”(PS one)および“プレイステーション”の取扱説明書もあわせてご覧ください。

“プレイステーション”は、株式会社ソニー・コンピュータエンタテインメントの登録商標です。また、“PS one”は同社の商標です。

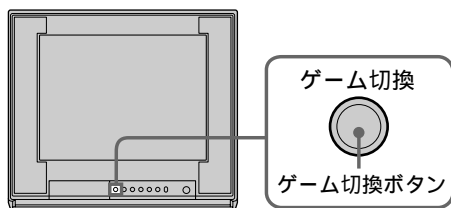
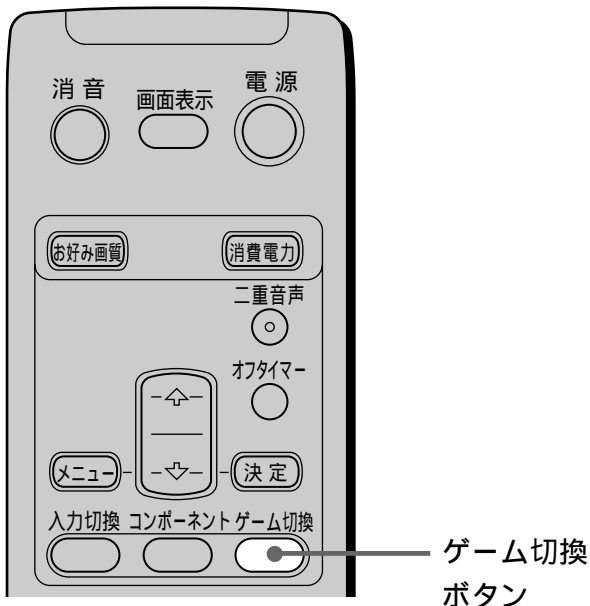

ゲーム入力とAVマルチ入力(ゲーム)を切り換えるには

ゲーム切換ボタンを押す。
ボタンを押すたびに、つないだゲーム機の画像に切り換わります。

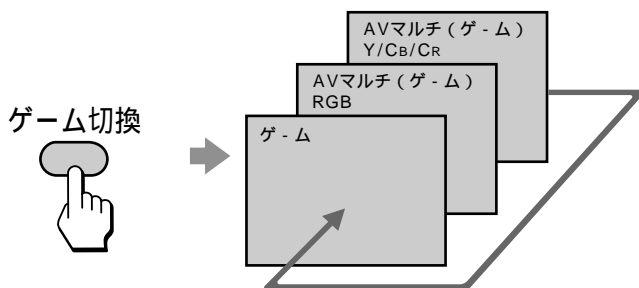

AVマルチ入力端子につないだ“プレイステーション2”を使うにはゲーム切換ボタンをくり返し押して、“プレイステーション2”の映像が出る入力(「AVマルチ(ゲーム)RGB」または「AVマルチ(ゲーム)Y/Cb/Cr」)にする。

ご注意

右の表のように、“プレイステーション2”側の設定にテレビ側のAVマルチ入力を合わせてください。設定が異なっていると、映像が乱れたり、正しく表示されないことがあります。

“プレイステーション2”側のシステム設定画面で「コンポーネント映像出力」が	テレビ側のAVマルチ入力を
「RGB」のときは、	ゲーム切換ボタンで「AVマルチ(ゲーム)RGB」にする。
「Y Cb/Pb Cr/Pr」のときは、	ゲーム切換ボタンで「AVマルチ(ゲーム)Y/Cb/Cr」にする。

AVマルチ入力端子につないだ“プレイステーション”(PS one)および“プレイステーション”を使うにはゲーム切換ボタンをくり返し押して、「AVマルチ(ゲーム)RGB」を選ぶ。

ご注意

- AVマルチ入力端子は、RGB、Y/Cb/Cr映像信号のため、ビデオ入力端子に比べて色の帯域が広がっています。色合いが異なる場合がありますが、テレビに影響はありません。
- ソフトウェアによっては、AVマルチ入力端子のRGB、Y/Cb/Cr映像信号に適していないものもあります。
- 将来の“プレイステーション2”用の高解像度ゲームソフトなどには、このテレビは対応していません。詳しくは、各ソフトウェアの解説書をご覧ください。

テレビの画面に戻すときは

チャンネル数字ボタンまたはチャンネル+/-ボタンを押す。

ゲームの画面の左右位置を調整するには

- 1 メニューボタンを押して、メニューを出す。
- 2 ↑/↓で「ゲーム画面位置」を選び、決定ボタンを押す。
- 3 ↑/↓で画面の左右位置を調整する。
- 4 メニューボタンを押して、メニューを消す。

ちょっと一言

ゲームの画質調整は、テレビゲーム使用後も他の画質調整とは別にそのまま本体に記憶されます(☞12ページ)。

ご注意

「ゲーム画面位置」は、ゲーム切換ボタンで切り換えた「AVマルチ(ゲーム)Y/Cb/Cr」、「AVマルチ(ゲーム)RGB」、「ゲーム」の画像のみ調整できます。

テレビ画面に切り換えるときは

チャンネル数字ボタンを押すと、選んだチャンネルのテレビ画面に切り換わります。

チャンネル+ / - ボタンでチャンネルを選んでテレビ画面に切り換えることもできます。

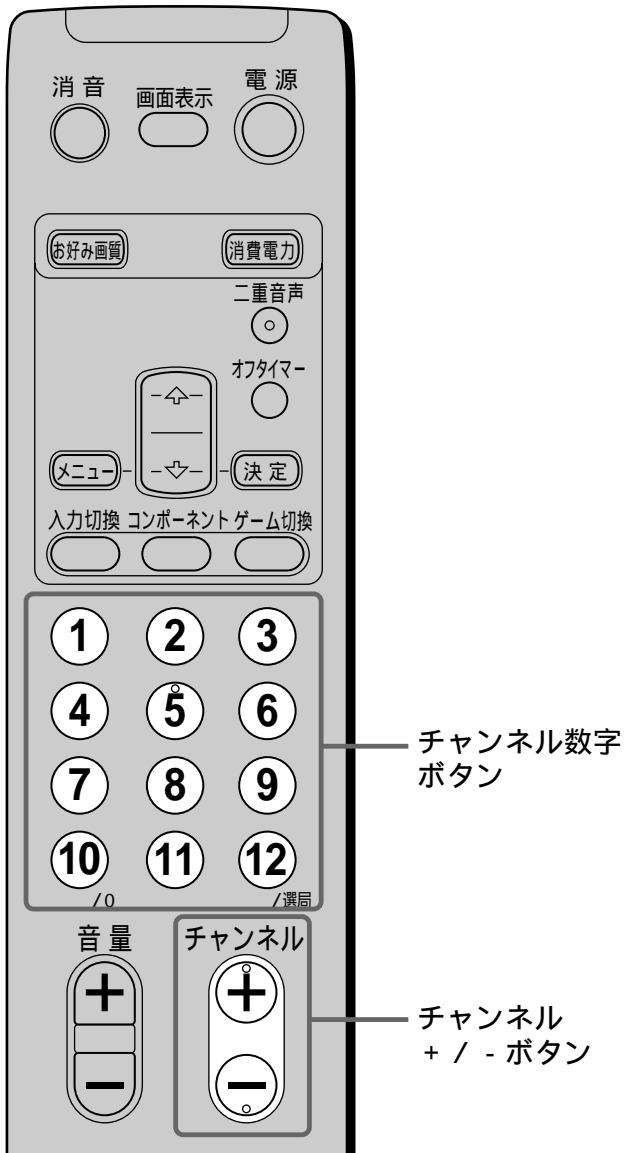

チャンネル数字ボタンまたはチャンネル+/- ボタンを押す。

ちょっと一言

入力切替ボタンをくり返し押して、テレビ画面に戻すこともできます。

調整する/ 設定する

ここでは、画質や音質を調整する応用的な操作を説明しています。
本機に内蔵されているタイマーを使って、自動的に電源を切ったりする操作も説明しています。

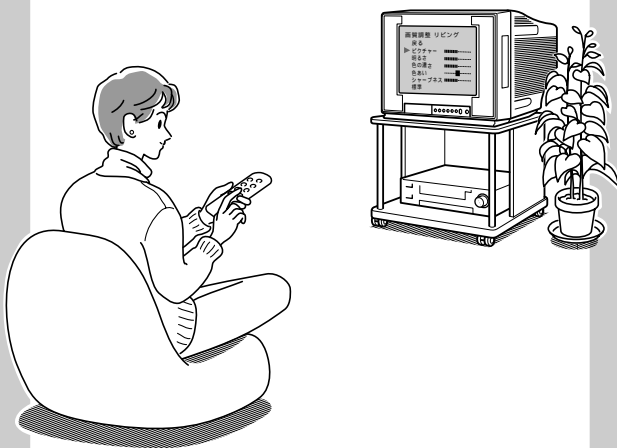

画質を調整する

お好み画質ボタンで「リビング」を選ぶ(⑥6ページ)と、画質をより細かく調整できます。
画質は、入力切替用のボタンで選べる各入力ごとに設定できます。

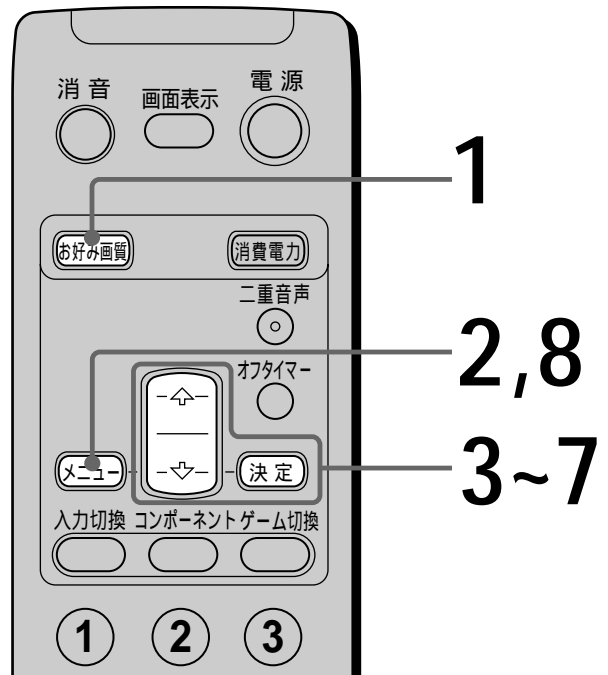

- 1** お好み画質ボタンをくり返し押して、「リビング」を選ぶ。

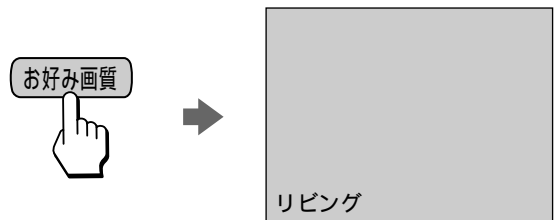

- 2** メニューボタンを押す。

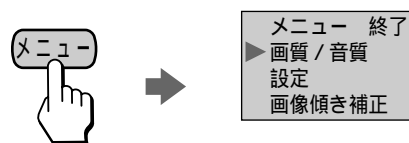

3 ▲/▼で「画質/音質」を選び、決定ボタンを押す。

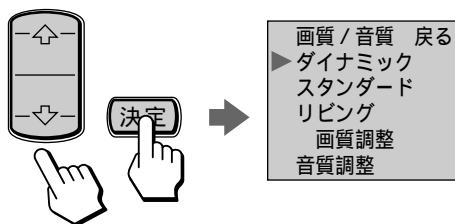

4 ▲/▼で「画質調整」を選び、決定ボタンを押す。

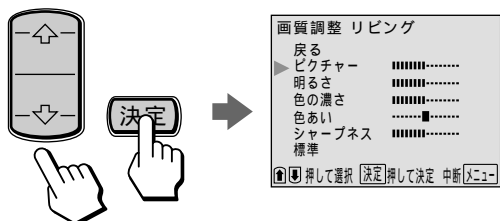

5 ▲/▼で調整したい項目を選び、決定ボタンを押す。

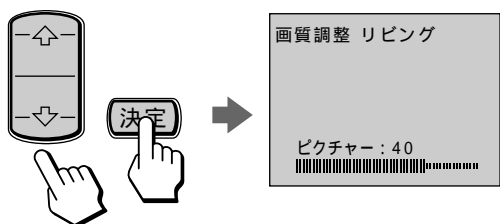

6 ▲/▼で調整し、決定ボタンを押す。

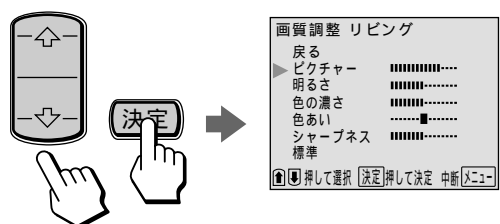

項目	▲を押すと	▼を押すと
ピクチャー	明暗の差が大きくなる	明暗の差が小さくなる
明るさ	明るくなる	暗くなる
色の濃さ	濃くなる	薄くなる
色あい	緑がかかる	赤みがかかる
シャープネス	映像の輪郭がくっきりする	映像の輪郭が柔らかくなる

ちょっと一言

調節バーの上に表示される数値も調節の目安になります。

7 他の項目を調整するときは、手順5と6をくり返す。

8 メニューボタンを押して、メニューを消す。

お買い上げ時の状態に戻すには

手順5で、「標準」を選び、決定ボタンを押す。

ご注意

「ダイナミック」と「スタンダード」(⑥6ページ)では、画質調整できません。

音質を調整する

音質は、入力切替用のボタンで選べる各入力ごとに設定できます。

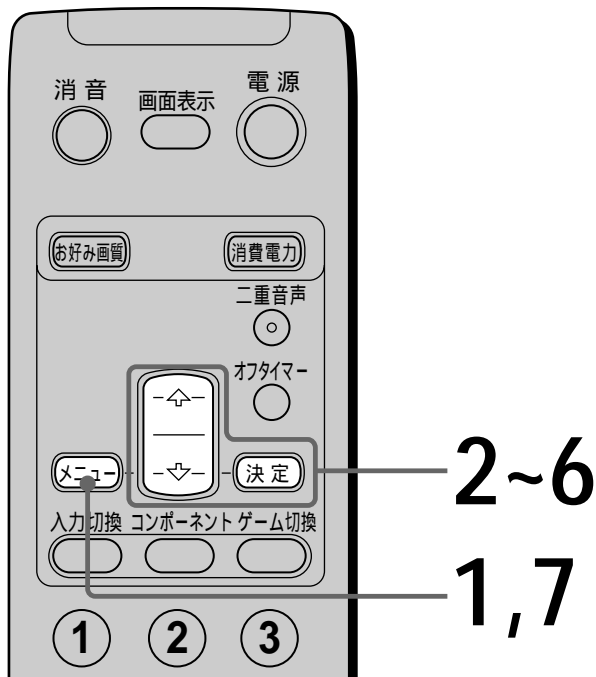

1 メニューボタンを押す。

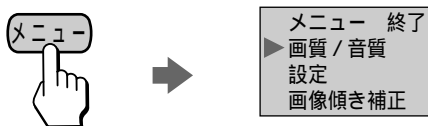

2 ▲/▼で「画質/音質」を選び、決定ボタンを押す。

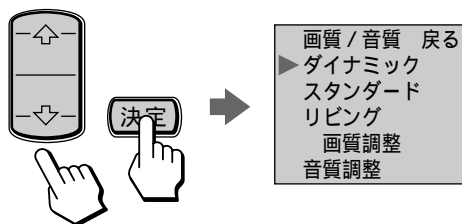

3 ▲/▼で「音質調整」を選び、決定ボタンを押す。

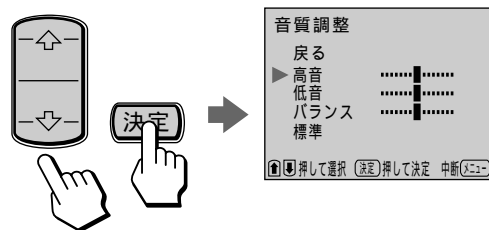

4 ▲/▼で調整したい項目を選び、決定ボタンを押す。

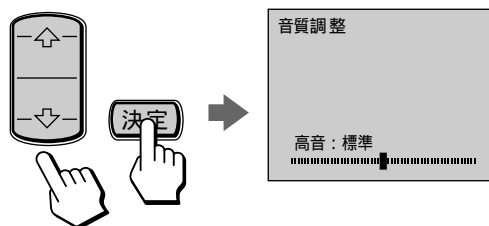

5 ▲/▼で調整し、決定ボタンを押す。

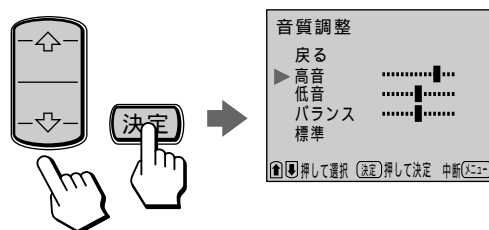

項目	▲を押すと	▼を押すと
高音	強くなる	弱くなる
低音	強くなる	弱くなる
バランス	右スピーカーの音が強くなる	左スピーカーの音が強くなる

ちょっと一言
調節バーの上に表示される数値も調節の目安になります。

6 他の項目を調整するときは、手順4と5をくり返す。

7 メニューボタンを押して、メニューを消す。

お買い上げ時の状態に戻すには
手順4で、「標準」を選び、決定ボタンを押す。

音声を切り換える

(二重音声)

二か国語放送など二重音声放送のときに、聞きたい音声を選べます。



二重音声ボタンをくり返し押す。
押すたびに下表のように切り換わります。

二重音声

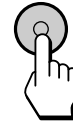

画面表示	左スピーカー の音声	右スピーカー の音声
主	主音声	主音声
副	副音声	副音声
主/副	主音声	副音声

左
スピーカー
(主音声)



右
スピーカー
(副音声)

Good evening.

例：「主/副」を選んだとき

調整する / 設定する

VHF/UHFのステレオ放送で雑音が気になるときは

音声をモノラルにして、雑音を軽減できます。

- 1 雑音の多いチャンネルを映した状態で、メニューボタンを押して、メニューを出す。
- 2 ▲/▼で「設定」を選び、決定ボタンを押す。
- 3 ▲/▼で「初期設定」を選び、決定ボタンを押す。
- 4 ▲/▼で「オートステレオ」を選び、決定ボタンを押す。
- 5 ▲/▼で「切」にして、決定ボタンを押す。
- 6 メニューボタンを押して、メニューを消す。

自動で電源を切る

(オフタイマー)

テレビをつけたまま寝てしまっても、設定した時間(30分、60分または90分)が過ぎると、自動的に電源が切れます。

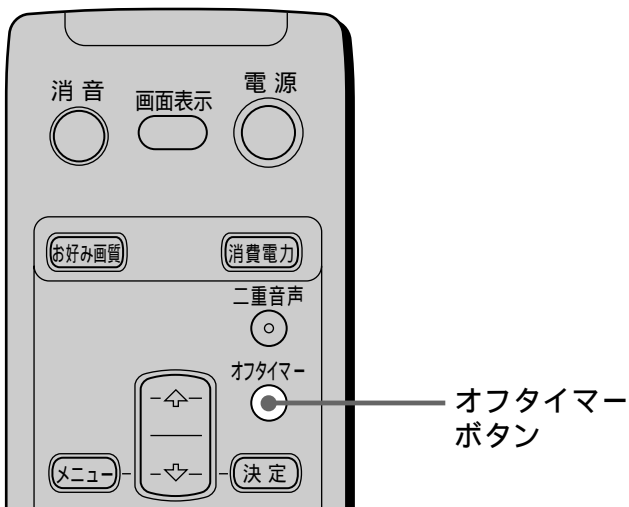

オフタイマーボタンをくり返し押す。

押すたびに、次のように時間が変わります。また、本体のスタンバイ/オフタイマーランプが赤く点灯します。

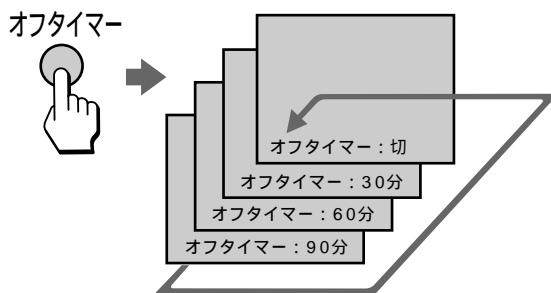

オフタイマーを途中でやめるには

オフタイマーボタンをくり返し押して、「オフタイマー：切」を選ぶ。

ちょっと一言

- オフタイマーが働いているときに、オフタイマーボタンを押すと、電源が切れるまでの残り時間(例:「オフタイマー：あと17分」)が表示されて、数秒後に消えます。
- 電源を入れ直したときは、「オフタイマー：切」に戻ります。

つないだ機器からの入力信号がないときに自動で電源を切る (外部入力オートシャットオフ)

省電力のため、放送終了後、または放送のないチャンネルにしたままの状態、約10分過ぎると、「オートシャットオフ」と表示されて自動的にスタンバイモードになります。

同様に、つないだ機器からの信号がないままの状態(外部入力無信号状態)のときに、自動で電源をオフ(スタンバイモード)にすることができます。

お買い上げ時は、「入」に設定されています。「切」にして自動で電源をオフにしないようにすることもできますが、省電力のため、通常は「入」のままです。

- 1 メニューボタンを押して、メニューを出す。
- 2 ↑/↓で「設定」を選び、決定ボタンを押す。
- 3 ↑/↓で「初期設定」を選び、決定ボタンを押す。
- 4 ↑/↓で「外部入力オートシャットオフ」を選び、決定ボタンを押す。
- 5 ↑/↓で「入」または「切」を選び、決定ボタンを押す。
- 6 メニューボタンを押して、メニューを消す。

ご注意

外部入力オートシャットオフが「入」のときは、つないだ機器からの映像入力信号がなくなると、数秒後音声も出なくなります。

テレビのスピーカーでつないだ機器から入力される音声信号だけを聞くときは、必ず、外部入力オートシャットオフを「切」に設定してください。

テレビの接続と準備

ここでは、テレビアンテナのつなぎかた、およびチャンネル設定を説明しています。

手順1～3(☞18～23ページ)まで済ませれば、テレビを見ることができます。他の機器をつないでお使いになるときは、「他機との接続」(☞26ページ)をご覧ください。

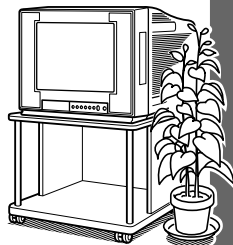
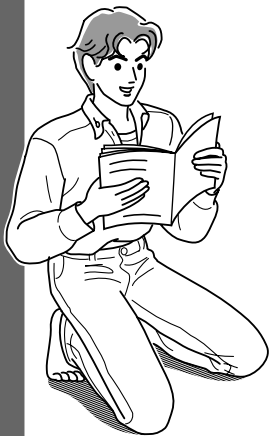

付属品を確かめる

箱を開けたら、付属品がそろっているか確かめてください。

リモコン(1個)と
単3形乾電池(2個)

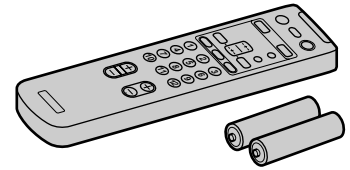

取扱説明書
安全のために
安全点検のおすすめ
ソニーご相談窓口のご案内
保証書
(各1部)

リモコンに電池を入れるには

必ずイラストのように●極側から電池を入れてください。無理に入れたり逆に入れたりすると、ショートの原因になり、発熱することがあります。

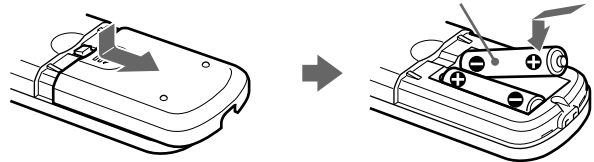

本機を固定するときは

本機を固定するときは、本機後面の固定用ネジ穴を利用してください。

ネジ穴は径4 mm × 長さ20 mmのタッピンネジに対応しています。

市販の鎖などで壁などにしっかり固定してください。

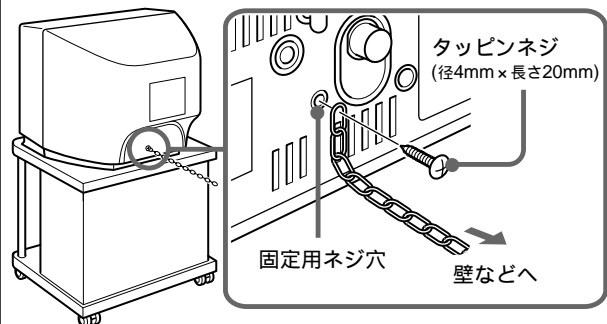

手順1: テレビアンテナを つなぐ

テレビアンテナのつなぎかたは、壁のアンテナ端子の形や、使うケーブルによって異なります。下の例から最も近いものを選び、つないでください。

いずれにも当てはまらない場合は、販売店などにご相談ください。

VHF/UHF混合、
またはVHF、
またはUHF

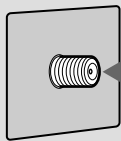

壁のアンテナ端子

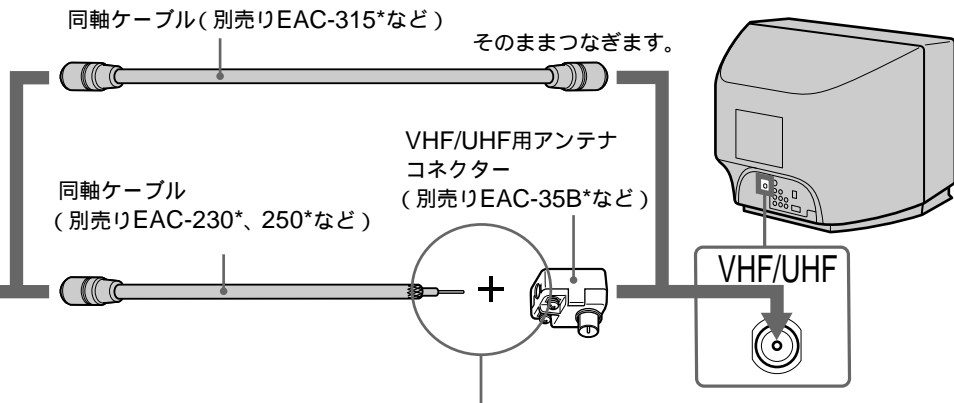

つなぎかた

1 同軸ケーブルの芯線とアミ線を出す

EAC-230*など3C-2Vの場合

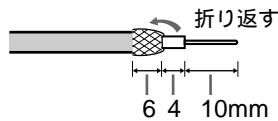

EAC-250*など5C-2Vの場合

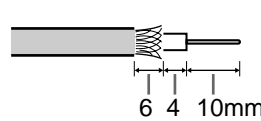

2 VHF/UHF用アンテナコネクターの両側を広げてふたを開ける

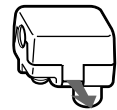

3 ③芯線を他の金属部分に接触しないようにしっかり巻きつける

②同軸ケーブルを差し込み、アミ線が他の金属部分に接触しないようにペンチなどでしっかり締めつける

同軸ケーブル

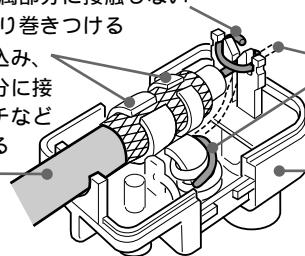

①点線部分のリード線ははずし、金属部分に接触しないように折り返す

VHF/UHF用アンテナコネクター

4 ふたを閉める

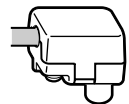

VHF、 またはUHF

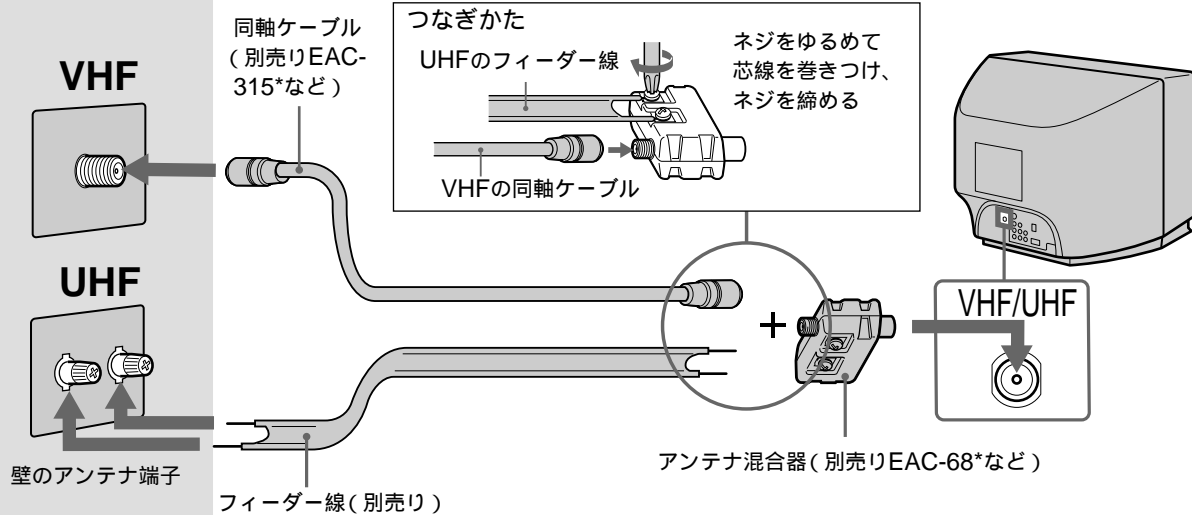
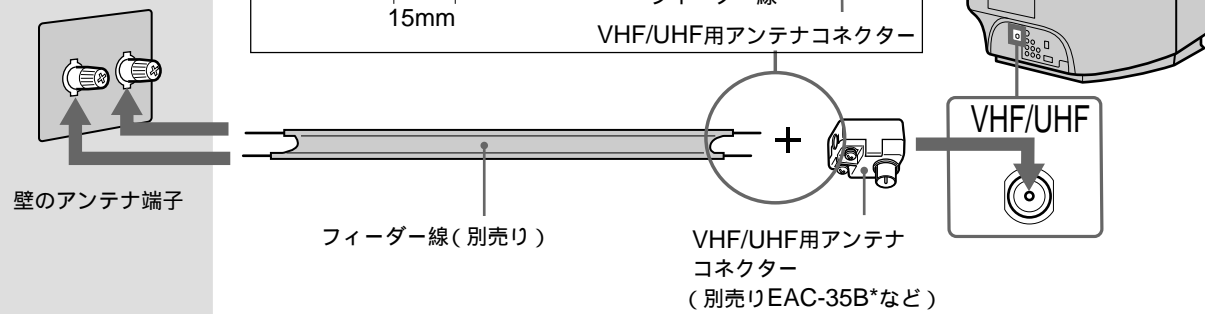

ご注意

フィーダー線は同軸ケーブルよりも雑音電波などの影響を受けやすいため、信号が劣化します。万が一、フィーダー線をつなぐときは、テレビからできるだけ離してください。

* 2001年11月現在の別売りアクセサリです。万一、品切れや生産完了のときはご容赦ください。

テレビは壁から10cm以上離して設置してください

壁から10cm以上離して置いてください。風とおしをよくするためです。壁などに近づけ過ぎて、空気の対流が悪くなると、壁などにホコリが付着し、黒くなることがあります。また、通風孔がふさがれると、内部に熱がこもり、火災の原因となることがあります。

手順2: 地磁気による画像の 傾きなどを補正する

地磁気など磁界によって発生する画像の傾きや画面上下位置のずれを補正できます。これらの症状は、テレビ本体の故障ではありません。また、正常に画像が映っているときは、補正する必要はありません。

補正される前に確認してください。

- 外部のスピーカー（防磁型も含む）は、テレビから30cm以上離して置いてください。スピーカーの磁気により、うまく補正されなかったり、スピーカーから雑音が出たりするためです。
- 強い磁界（高圧電線や電車、鉄筋コンクリート、鉄製機材の近辺など）では、うまく補正されないことがあります。このときは、磁界の影響を受けない場所に設置されるか、ソニーサービス窓口やお買い上げ店などにご相談ください。

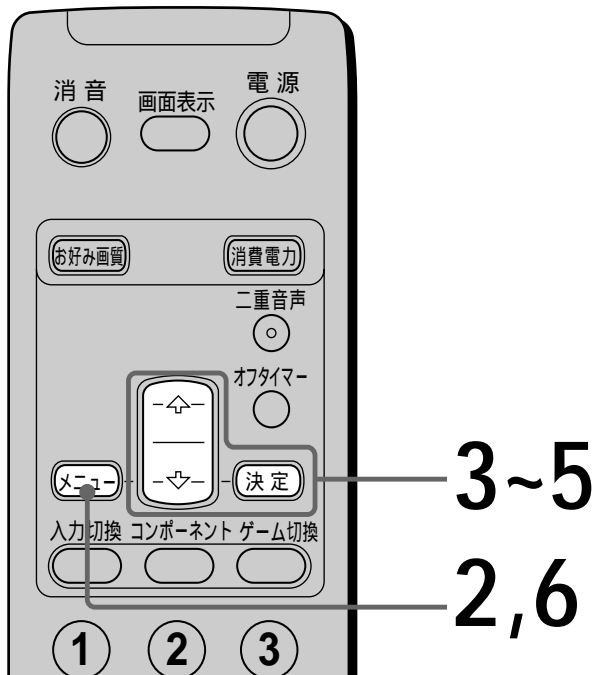

1 電源を入れる。

2 メニューボタンを押す。

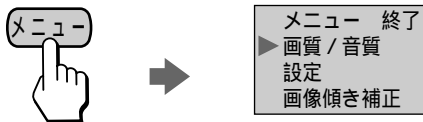

3 ▲/▼で「画像傾き補正」を選び、決定ボタンを押す。

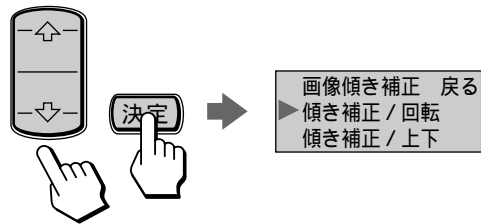

4 ▲/▼で「傾き補正/回転」または「傾き補正/上下」を選び、決定ボタンを押す。

画像が傾いているときは「傾き補正/回転」を、画面の上下位置がずれているときは「傾き補正/上下」を選びます。

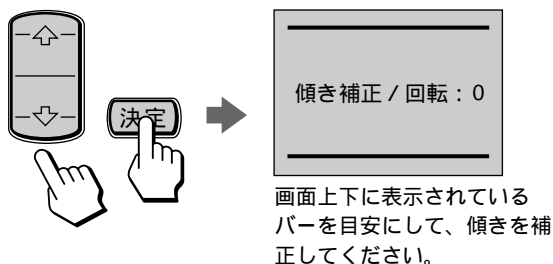

5 ▲/▼で調整する。

手順4で「傾き補正/回転」を選んだとき画面上下のバーができる限り水平になるようにします。数値は - 3 ~ + 3 の範囲で変わります。

手順4で「傾き補正/上下」を選んだとき画面の上下のバーが、画面の上下の端から、できるだけ均等になるように、位置を補正します。数値は - 3 ~ + 3 の範囲で変わります。

6 メニューボタンを押して、メニューを消す。

ご注意

うまく補正しきれないときは、いったんテレビの電源を切り、設置の場所を変えるか、テレビの向きを変えてから、もう1度、傾き補正の手順を行ってください。

電源を切らずに移動したり、向きを変えたりすると、補正がうまくされなかったり、色むらを起こす原因になります。色むらが出たときは、移動したり、向きを変えたあとに、いったん電源を切って30分以上待ってから電源を入れてください。または、電源を入れたままで30分以上待ってから、いったん電源を切って、もう1度、電源を入れ直してください。

手順3: チャンネルを設定 する

VHF/UHF放送は、自動でも手動でも受信設定
できます。はじめに自動設定することをおすす
めします。

自動設定する

受信できるVHF/UHF放送を、リモコンの数字
ボタンに自動的に設定します。
放送のある時間帯に行ってください。
自動設定したチャンネルを変更したり、放送の
ないチャンネルをとばすときは、22、23
ページをご覧ください。

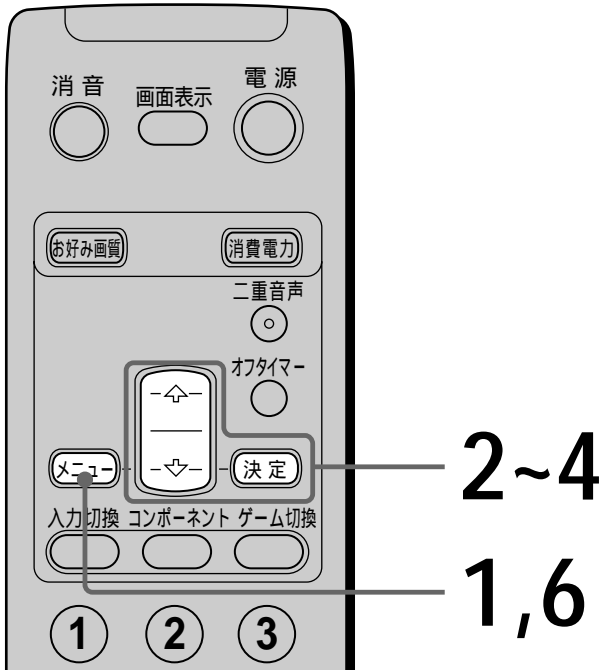

1 VHF/UHFの放送を映して、メ
ニューボタンを押す。

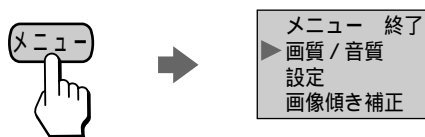

2 で「設定」を選び、決定ボタ
ンを押す。

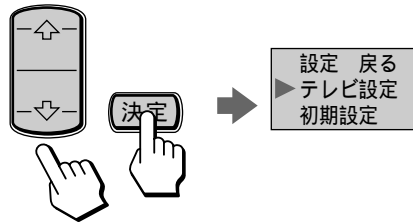

3 が「テレビ設定」の左側に表示
されていることを確認した後、
決定ボタンを押す。

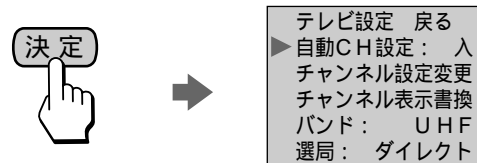

4 が「自動CH設定」の左側に表
示されていて、「入」になっ
ていることを確認した後、決定ボタ
ンを2回押す。

「切」になっているときは、決定ボタンを
1回押した後、で「入」を選び、決定
ボタンを押す。

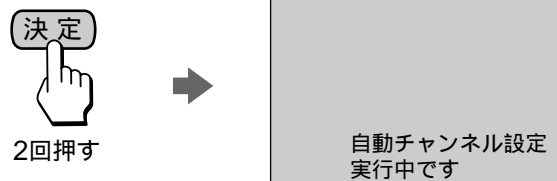

「自動チャンネル設定実行中です」と表示
され、自動的に設定が始まります。
設定が終わると、下のメニューに変わ
ります。

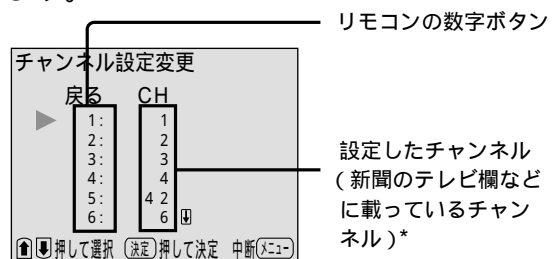

* 地域によっては、これまでご覧になっていたチャン
ネル番号と異なる場合があります。

5 設定されたチャンネルを確認す
る。

手動で設定し直したいときは
22ページをご覧ください。

6 メニューボタンを押して、メ
ニューを消す。

次のページにつづく

手順3：

チャンネルを設定する(つづき)

チャンネル設定を途中でやめるには

手順4で「自動チャンネル設定実行中です」のメッセージが出ている間に、メニューボタンを押す。

ケーブルテレビを見るには

ケーブルテレビ放送会社との受信契約が必要です。なお、ケーブルテレビを受信できない地域もあります。本機では、C13～C35までのケーブルテレビチャンネルを受信できます。

詳しくは、お近くのケーブルテレビ放送会社にお問い合わせください。

- 1 ダイレクト選局になっていることを確認する(②24ページ)。
- 2 メニューボタンを押して、メニューを出す。
- 3 ▲/▼で「設定」を選び、決定ボタンを押す。
- 4 ▲/▼で「テレビ設定」を選び、決定ボタンを押す。
- 5 ▲/▼で「バンド」を選び、決定ボタンを押す。
- 6 ▲/▼で「CATV」を選び、決定ボタンを押す。
- 7 ▲/▼で「チャンネル設定変更」を選び、決定ボタンを押す。
- 8 ▲/▼でケーブルテレビを映したいリモコンの数字ボタンを選び、決定ボタンを押す。
- 9 ▲/▼で「CH」の数字をケーブルテレビのチャンネルにし、決定ボタンを押す。
ケーブルテレビのチャンネルには、表示の前に「C」がつきます。
例：C24
- 10 メニューボタンを押して、メニューを消す。

ご注意

- ケーブルテレビとUHF放送を同時に受信したり、チャンネル設定したりすることはできません。
- ケーブルテレビで「10キー選局」(②24ページ)をするときは、上記で受信設定をした後、「10キー選局」に切り換えてください。

手動設定する

自動設定したチャンネルを変えたり、表示を書き換えたり、放送のないチャンネルをとばすことができます。

1～12のチャンネル数字ボタンのすべてを、手動で設定できます。

リモコンの数字ボタンに設定したチャンネルを変えるには

リモコンの数字ボタンに好きなチャンネルが映るように変えられます。

- 1 メニューボタンを押して、メニューを出す。
- 2 ▲/▼で「設定」を選び、決定ボタンを押す。
- 3 ▲/▼で「テレビ設定」を選び、決定ボタンを押す。
- 4 ▲/▼で「チャンネル設定変更」を選び、決定ボタンを押す。

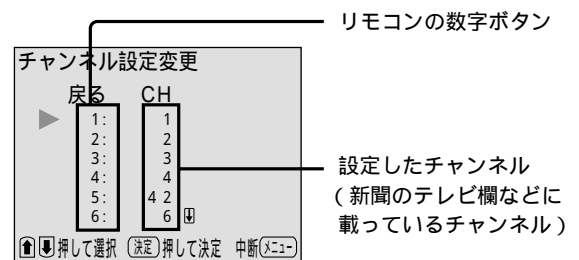

- 5 ▲/▼で変更したいリモコンの数字ボタンを選び、決定ボタンを押す。

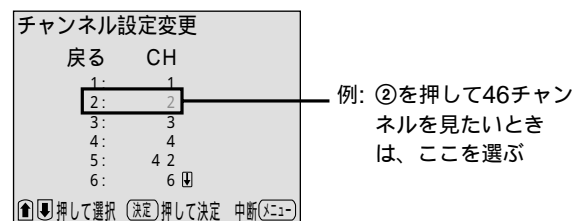

- 6 ▲/▼で設定したチャンネルを変更し、決定ボタンを押す。

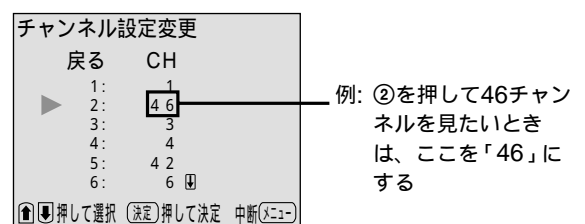

- 7 メニューボタンを押して、メニューを消す。

チャンネル表示を書き換えるには

画面に出るチャンネル表示は、新聞のテレビ欄などに載っているチャンネルになっています。これを、好きなチャンネル番号などにかき換えることができます。

- 1 メニューボタンを押して、メニューを出す。
- 2 ▲/▼で「設定」を選び、決定ボタンを押す。
- 3 ▲/▼で「テレビ設定」を選び、決定ボタンを押す。
- 4 ▲/▼で「チャンネル表示書換」を選び、決定ボタンを押す。

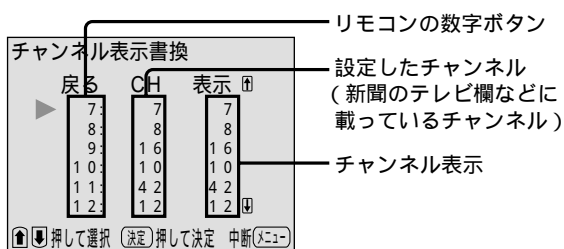

- 5 ▲/▼で書き換えたいチャンネルを選び、決定ボタンを押す。

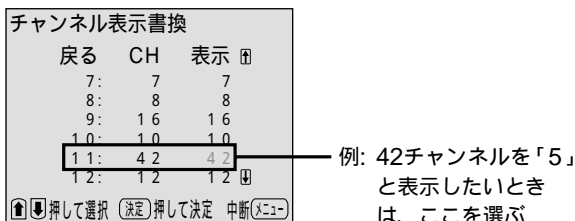

- 6 ▲/▼でチャンネル表示を書き換え、決定ボタンを押す。

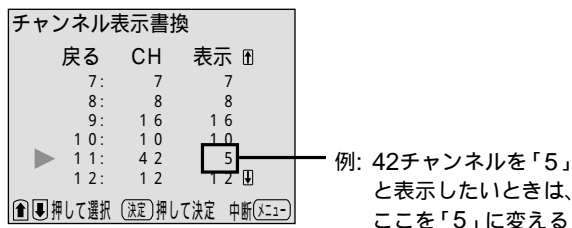

- 7 メニューボタンを押して、メニューを消す。

ちょっと一言

チャンネルと表示が1対1で対応するように、チャンネル表示を書き換えてください。複数のチャンネルを同一のチャンネル表示にすることもできますが、おすすめしません。

放送のないチャンネルをとばすには

チャンネル+/- ボタンでチャンネルを選ぶときに、放送のないチャンネルをとばす(選局しない)ように設定できます。

- 1 メニューボタンを押して、メニューを出す。
- 2 ▲/▼で「設定」を選び、決定ボタンを押す。
- 3 ▲/▼で「テレビ設定」を選び、決定ボタンを押す。
- 4 ▲/▼で「チャンネル設定変更」を選び、決定ボタンを押す。

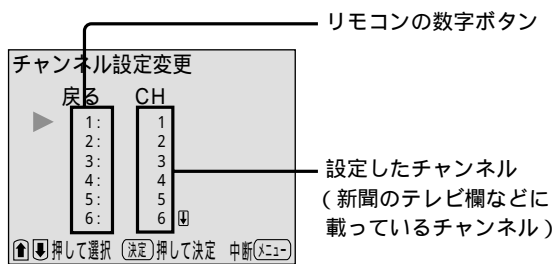

- 5 ▲/▼でとばしたいチャンネルを選び、決定ボタンを押す。

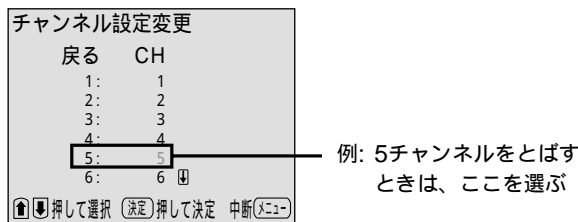

- 6 ▲/▼で「CH」を「-」に変えて、決定ボタンを押す。

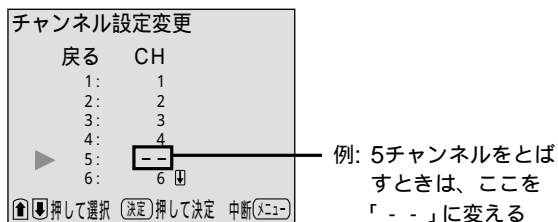

- 7 メニューボタンを押して、メニューを消す。

数字ボタンの組み合わせでチャンネルを選ぶ(10キー選局)

お買い上げ時は「ダイレクト選局」になっています。「ダイレクト選局」は、リモコンの数字ボタンと同じチャンネルが映る選局方法で、受信できるチャンネル数は最大12局です。そのため、ケーブルテレビなど見たいチャンネルの数が12局を越えるときは、「10キー選局」に変えてください。「10キー選局」では、数字ボタンを十の位・一の位の順に押した後、⑫(=選局)ボタンを押して、チャンネルを選びます。0は⑩ボタンを使います。

例) 14チャンネル

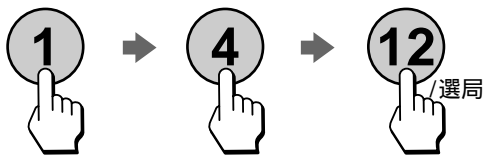

20チャンネル

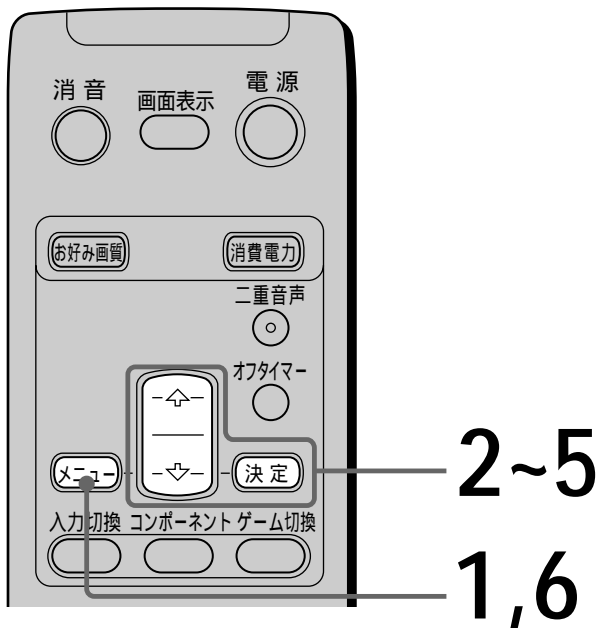
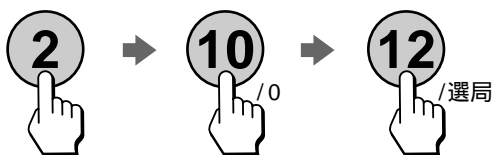

1 メニューボタンを押す。

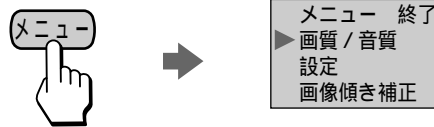

2 ↑/↓で「設定」を選び、決定ボタンを押す。

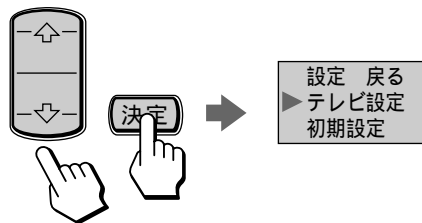

3 ↑/↓で「テレビ設定」を選び、決定ボタンを押す。

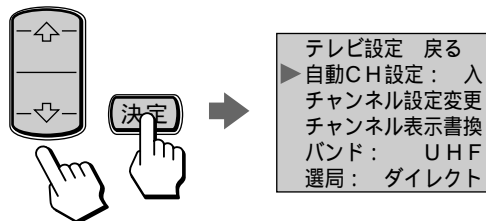

4 ↑/↓で「選局」を選び、決定ボタンを押す。

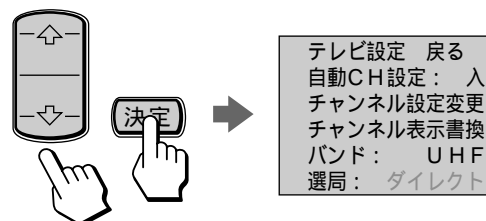

5 ▲/▼で「10キー」を選び、決定ボタンを押す。

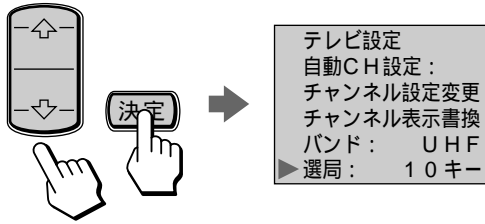

6 メニューボタンを押して、メニューを消す。

ダイレクト選局に戻すには

手順5で「ダイレクト」を選ぶ。

ご注意

- チャンネルを自動設定する(☎21ページ)ときは、ダイレクト選局に戻してから行ってください。
- ケーブルテレビのときは、手順3の後に下記の操作をした後、手順4以降を行ってください。
 - 1 ▲/▼で「バンド」を選び、決定ボタンを押す。
 - 2 ▲/▼で「CATV」を選び、決定ボタンを押す。
 - 3 手順4以降を行う。

チャンネル+/- ボタンで選ぶ放送を設定するには

お買い上げ時は1~12チャンネルが順に選ばれるように設定されています。ケーブルテレビなどでこれ以外のチャンネルを選ぶときや、放送がないチャンネルをとばすときは、次のように設定します。

- 1 メニューボタンを押して、メニューを出す。
- 2 ▲/▼で「設定」を選び、決定ボタンを押す。
- 3 ▲/▼で「テレビ設定」を選び、決定ボタンを押す。
- 4 ▲/▼で「チャンネル設定変更」を選び、決定ボタンを押す。
- 5 見たいチャンネル、またはとばしたいチャンネルを選び、決定ボタンを押す。

例：24チャンネルのとき

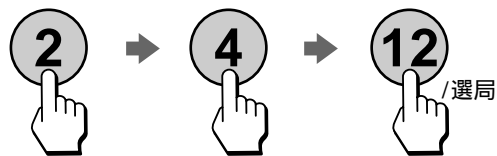

- 6 ▲/▼で見たいチャンネルのときは「受信」を、とばしたいチャンネルのときは「- - -」を選び、決定ボタンを押す。

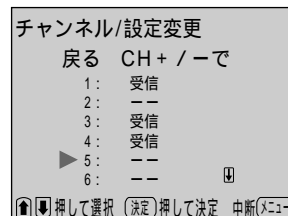

- 7 複数のチャンネルを設定するときは、手順5と6をくり返す。
- 8 メニューボタンを押して、メニューを消す。

他機との接続

ここでは、接続端子の名前とはたらき、およびビデオデッキなど他の機器のつなぎかたについて説明しています。テレビを見るための接続と準備については、「テレビの接続と準備」(㉔17ページ)をご覧ください。

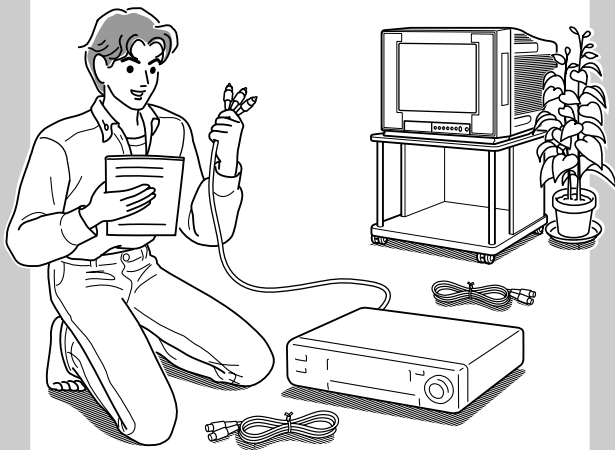

接続端子の名前とはたらき

本機前面

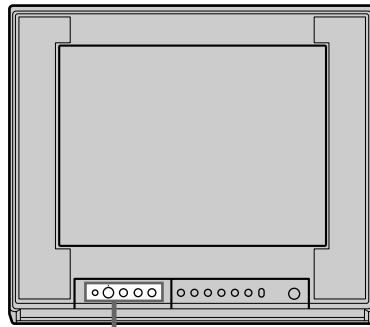

本機前面(ふたの中)

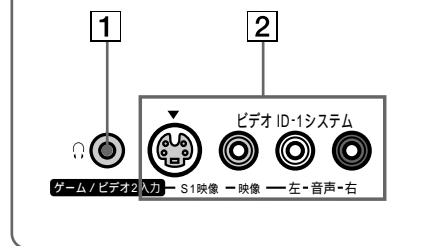

㉔のページに詳しい説明があります。

- 1 ヘッドホン端子
ヘッドホンをつなぎます。
- 2 ゲーム/ビデオ2入力端子 (S1映像/映像/音声) (ID-1システム) (㉔33ページ)
テレビゲームやビデオカメラレコーダーなどのビデオ出力端子につなぎます。

本機後面

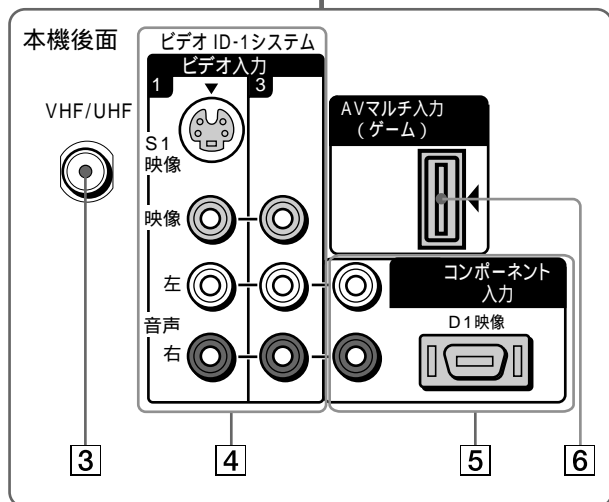
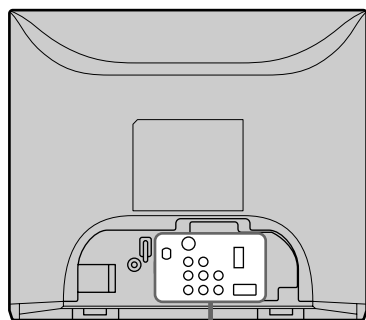

㊦のページに詳しい説明があります。

- ㊢ VHF/UHFアンテナ端子 (㊦18、19ページ)
VHF/UHF用のアンテナ接続ケーブルやケーブルテレビのケーブルをつなぎます。
- ㊣ ビデオ1、3入力端子 (S1映像/映像/音声) (ID-1システム) (㊦28ページ)
ビデオデッキやレーザーディスクプレーヤー、DVDプレーヤーなどのビデオ機器、およびデジタルCSチューナーなどのビデオ出力端子につなぎます。(ビデオ3入力にはS1映像端子はありません。)

㊤ コンポーネント入力端子 (D1映像/音声) (㊦29、30、33ページ)

D1映像入力端子
BSデジタルチューナーやデジタルCSチューナー、DVDプレーヤーなどのD映像出力端子につなぎます。

D端子について
BSデジタル放送*には次のような信号フォーマットがあります。

* BSデジタル放送の受信には、別途、BSデジタルチューナーが必要となります。

信号フォーマット	有効走査線数	走査線数
480i (525i)	480本	525本
480p (525p)	480本	525本
1080i (1125i)	1080本	1125本
720p (750p)	720本	750本

iはインターレース：飛び越し走査、pはプログレッシブ：順次走査の略です。(㊦41ページ)
()内は走査線数で数えたときの別称です。

BSデジタル放送の信号フォーマットに対応するD端子の種類は次のようになっています。

D端子の種類とその対応信号フォーマット

D端子の種類	480i	480p	1080i	720p
D1端子		x	x	x
D2端子			x	x
D3端子				x

本機にはD1映像入力端子がついています。BSデジタルチューナーの出力設定については、BSデジタルチューナーの取扱説明書をご覧ください。

音声入力端子

BSデジタルチューナーやデジタルCSチューナー、ビデオ機器の音声出力端子につなぎます。

- ㊦ AVマルチ入力(ゲーム)端子 (㊦32ページ)
別売りのAVマルチケーブル(VMC-AVM250**)を使って、“プレイステーション 2”または“プレイステーション”(PS one)および“プレイステーション”のAVマルチ出力端子につなぎます。RGB、Y/Cb/Cr接続になり、高画質な画像でゲームを楽しめます。

**2001年11月現在の別売りアクセサリです。万一、品切れや生産完了のときはご容赦ください。

ビデオをつなぐ

ビデオデッキ、ビデオカメラ、またはレーザーディスクプレーヤーなどをつなぎます。それぞれの機器の取扱説明書もあわせてご覧ください。

S1映像端子と映像端子のどちらにつなぐか迷ったときは

よりよい画質でご覧いただくために、つなぐ機器にS映像端子がある場合はS1映像端子につながってください。

S映像端子がない場合は、映像端子につながります。

ご注意

本機ビデオ1入力またはゲーム/ビデオ2入力のS1映像入力端子と映像入力端子の両方につないだときは、S1映像入力端子から入力された画像が映ります。

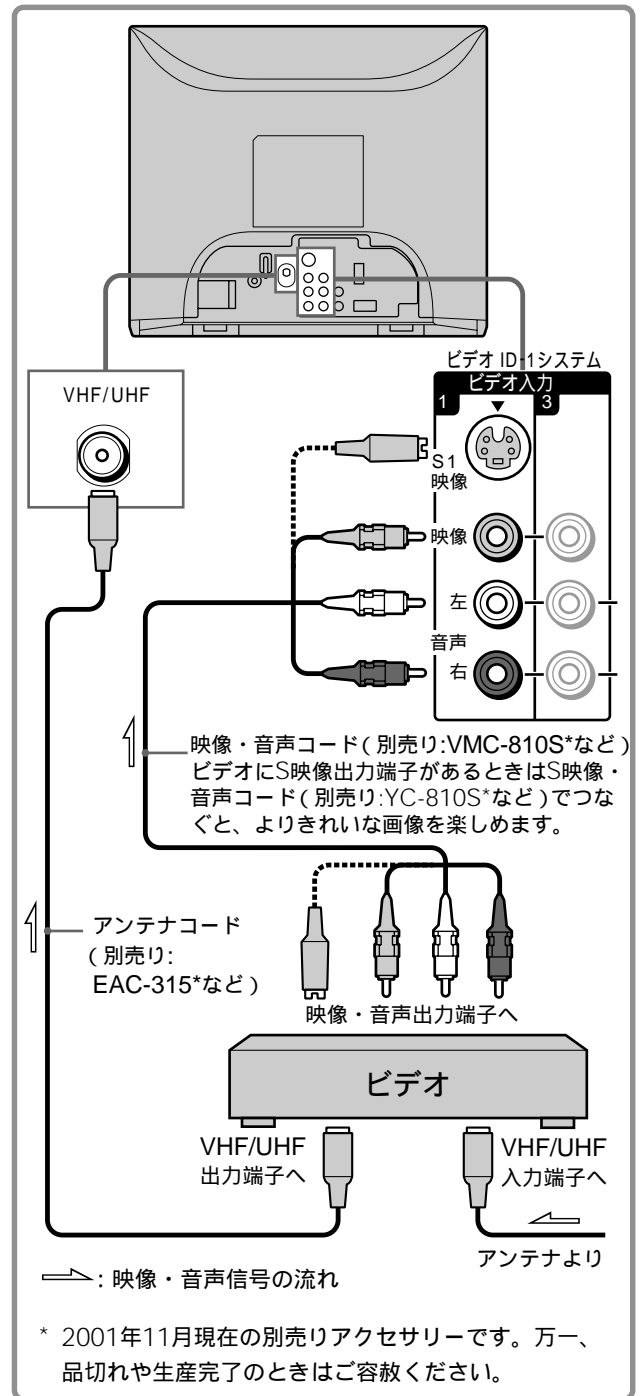

ビデオを見るには

入力切換ボタンをくり返し押して、ビデオをつないだビデオ1入力(「ビデオ1」)を表示させる。詳しくは、9ページをご覧ください。

BSデジタルチューナーをつなぐ

BSデジタル放送を見るには、BSデジタルチューナーが必要です。
BSデジタルチューナーの取扱説明書もあわせてご覧ください。

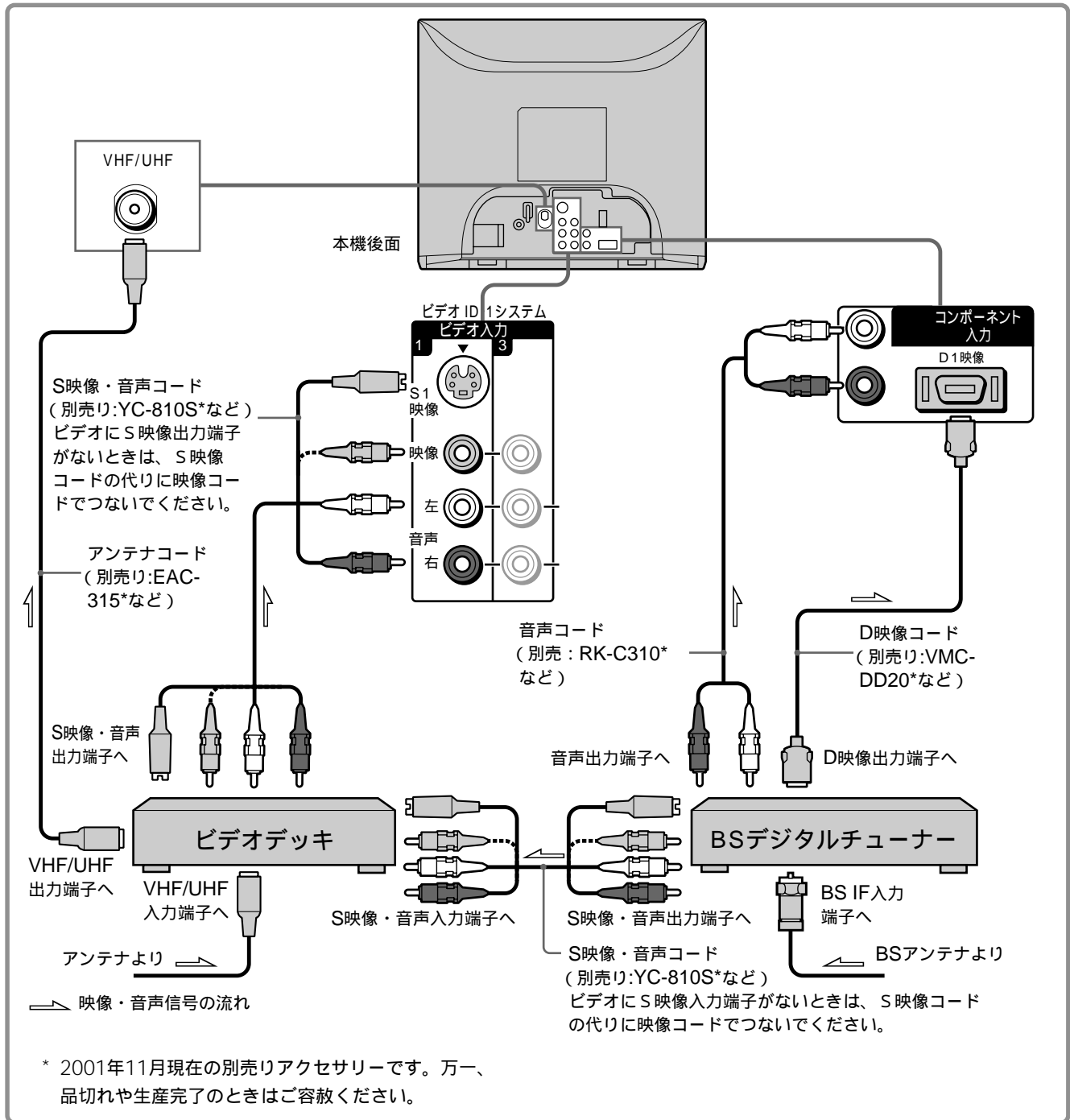

他機との接続

BSデジタル放送を見るには

コンポーネントボタンを押して、BSデジタルチューナーをつないだコンポーネント入力(「Dコンポーネント」)を表示させる。
詳しくは、9ページをご覧ください。

ご注意

本機にはD1映像入力端子がついています。BSデジタルチューナー側でD1端子に合った設定にしてください。詳しくは、BSデジタルチューナーの取扱説明書をご覧ください。

デジタルCSチューナーをつなぐ

デジタルCS放送を見るには、デジタルCS放送局と受信契約が必要です。詳しくはデジタルCS放送局へお問い合わせください。
デジタルCSチューナーの取扱説明書もあわせてご覧ください。

D映像出力端子のあるデジタルCSチューナーのとき

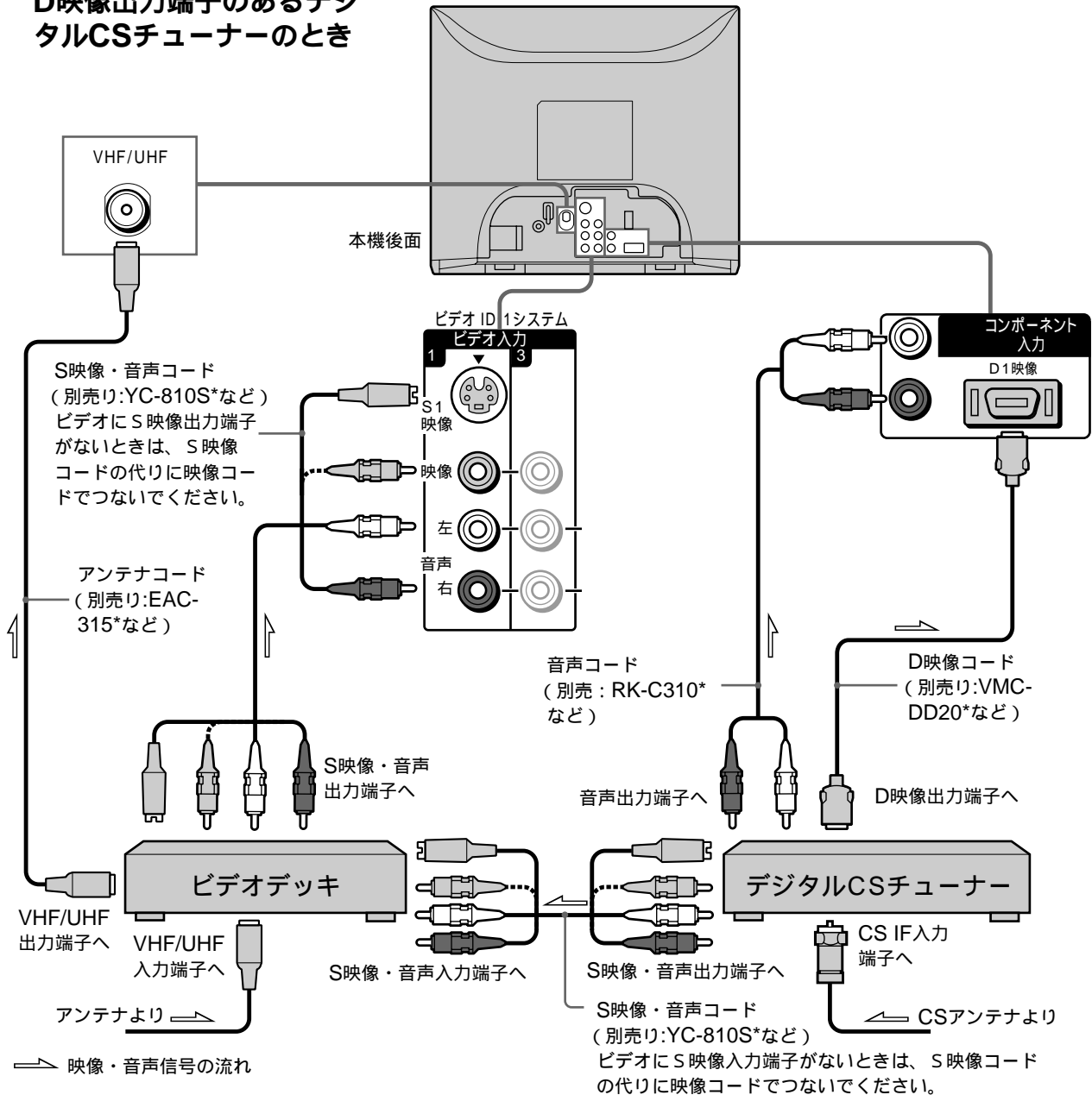

* 2001年11月現在の別売りアクセサリです。万一、品切れや生産完了のときはご容赦ください。

デジタルCS放送を見るには
コンポーネントボタンを押して、デジタルCSチューナーをつないだコンポーネント入力(「Dコンポーネント」)を表示させる。
詳しくは、9ページをご覧ください。

D映像出力端子のないデジタルCSチューナーのとき

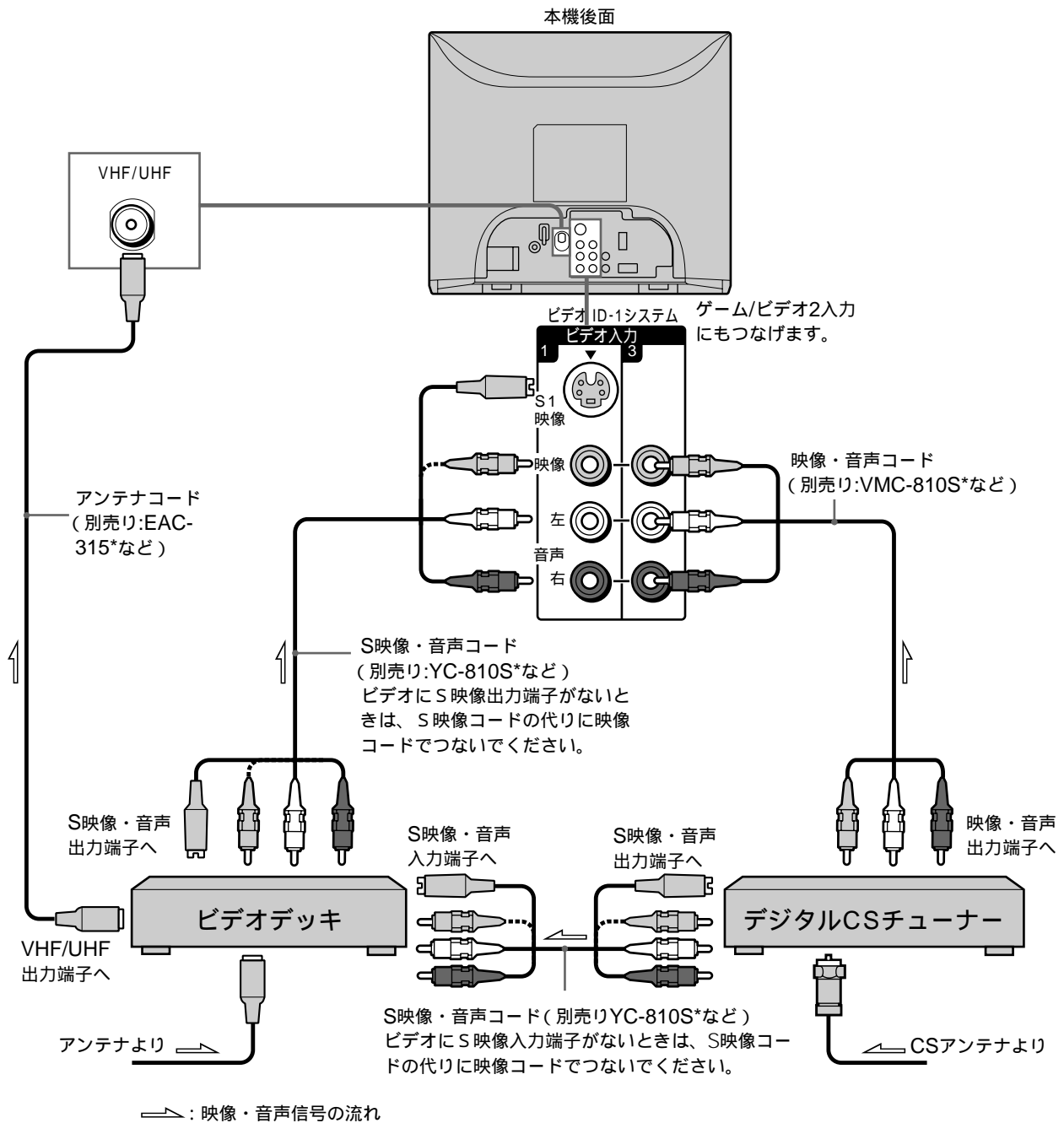

* 2001年11月現在の別売りアクセサリです。万一、品切れや生産完了のときはご容赦ください。

デジタルCS放送を見るには

入力切替ボタンを押して、デジタルCSチューナーをつないだビデオ入力(「ビデオ1」~「ビデオ3」のいずれか)を表示させる。詳しくは、⑨9ページをご覧ください。

“プレイステーション2”や “プレイステーション”(PS one) およびプレイステーションをつなぐ

“プレイステーション2”や
“プレイステーション”(PS one)および
“プレイステーション”の取扱説明書もあわせて、お読みください。

ご注意

“プレイステーション2”の一部の機種では、マルチAVケーブル(VMC-AVM250*)で接続しDVDビデオを再生した場合、出力信号(RGB)がコンポーネント映像信号(Y/Cb/Pb Cr/Pr)に固定されるため、画像が乱れることがあります。本機のAVマルチ入力端子は、このコンポーネント映像信号に対応していますが、「ゲーム切換」が「AVマルチ(ゲーム)RGB」に選択されているとDVDが正しく再生されません。ゲーム切換ボタンをくり返し押し、「AVマルチ(ゲーム)Y/Cb/CR」を表示させ、入力を切り換えてください。

詳しくは、“プレイステーション2”本体の取扱説明書をご覧ください。

株式会社ソニー・コンピュータエンタテインメント
インフォメーションセンター

ナビダイヤル 0570-000-929
携帯電話およびPHSでのご利用は ... 03-3475-7444
受付時間：10:00～18:00(土日祝日を除く)

“プレイステーション”は株式会社ソニー・コンピュータエンタテインメントの登録商標です。
また、“PS one”は同社の商標です。

* 2001年11月現在の別売りアクセサリです。万一、品切れや生産完了のときはご容赦ください。

別売りのマルチAVケーブルでつなぐときはRGB接続、またはY/Cb/CR接続になり、高画質な画像でゲームを楽しめます。

ご注意
ソフトウェアによっては、AVマルチ入力端子のRGB、Y/Cb/CR映像信号に適していないものもあります。

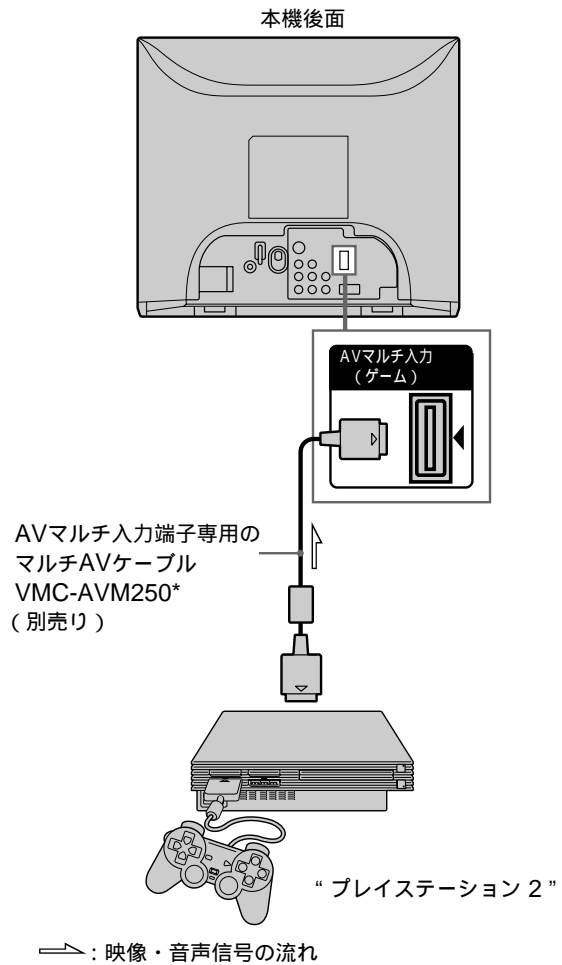

“プレイステーション2”や
“プレイステーション”(PS one)および
“プレイステーション”を使うには

ゲーム切換ボタンをくり返し押し、テレビゲームをつないだ入力(「AVマルチ(ゲーム)RGB」または「AVマルチ(ゲーム)Y/Cb/CR」)を表示させる。

詳しくは、⑩10ページをご覧ください。

ご注意

- “プレイステーション2”側のシステム設定画面の「コンポーネント映像出力」が「RGB」に設定されているときは「AVマルチ(ゲーム)RGB」に、「Y/Cb/Pb Cr/Pr」に設定されているときは「AVマルチ(ゲーム)Y/Cb/CR」に、本機の入力をゲーム切換ボタンを押して切り換えてください。
- AVマルチ入力端子は、RGB、Y/Cb/CR映像信号のため、ビデオ入力端子に比べて色の帯域が広がっています。色合いが異なる場合がありますが、本機に影響はありません。
- 「ゲーム画面位置」は、ゲーム切換ボタンで切り換えた「AVマルチ(ゲーム)Y/Cb/CR」、「AVマルチ(ゲーム)RGB」の画像でのみ調整できます。
- 将来の“プレイステーション2”用の高解像度ゲームソフトなどには、本機は対応していません。詳しくは、各ソフトウェアの解説書をご覧ください。

その他のテレビゲームなどを つなぐ

本機前面のビデオ2入力端子にテレビゲームをつなぎます。テレビゲームの取扱説明書もあわせてお読みください。

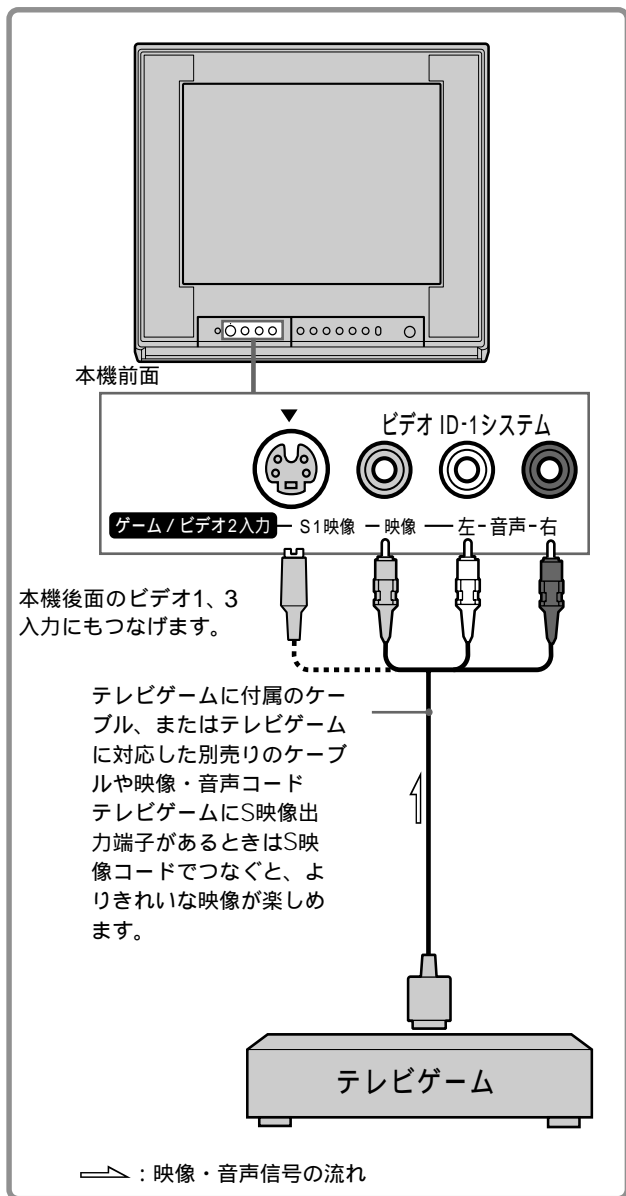

テレビゲームをするには

ゲーム切換ボタンをくり返し押して、テレビゲームをつないだ入力(「ゲーム」)を表示させる。
詳しくは、⑩10ページをご覧ください。

DVDプレーヤーを つなぐ

D端子または、コンポーネントビデオ出力端子のあるDVDプレーヤーは本機のコンポーネント入力端子につなぐと、より高画質の画像をお楽しみいただけます。

DVDプレーヤーの取扱説明書もあわせてご覧ください。

D端子またはコンポーネントビデオ出力端子のあるDVDプレーヤーのときは

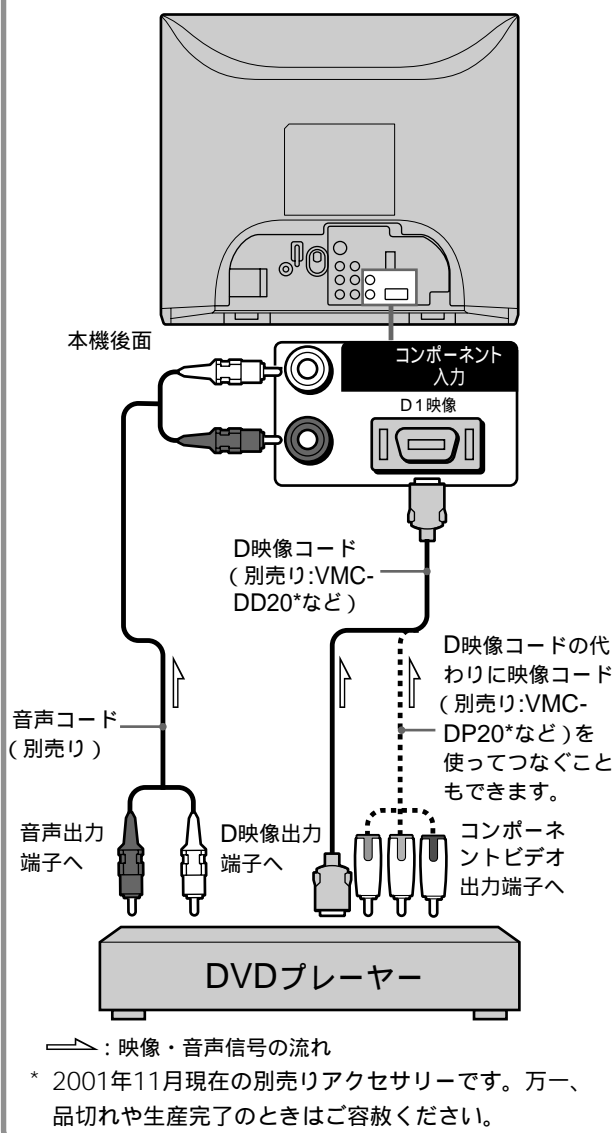

ちょっと一言

本機にはD1映像入力端子がついています。DVDプレーヤーの出力設定については、DVDプレーヤーの取扱説明書をご覧ください。

次のページにつづく

DVDプレーヤーをつなぐ(つづき)

コンポーネントビデオ出力端子のないDVDプレーヤーのときは

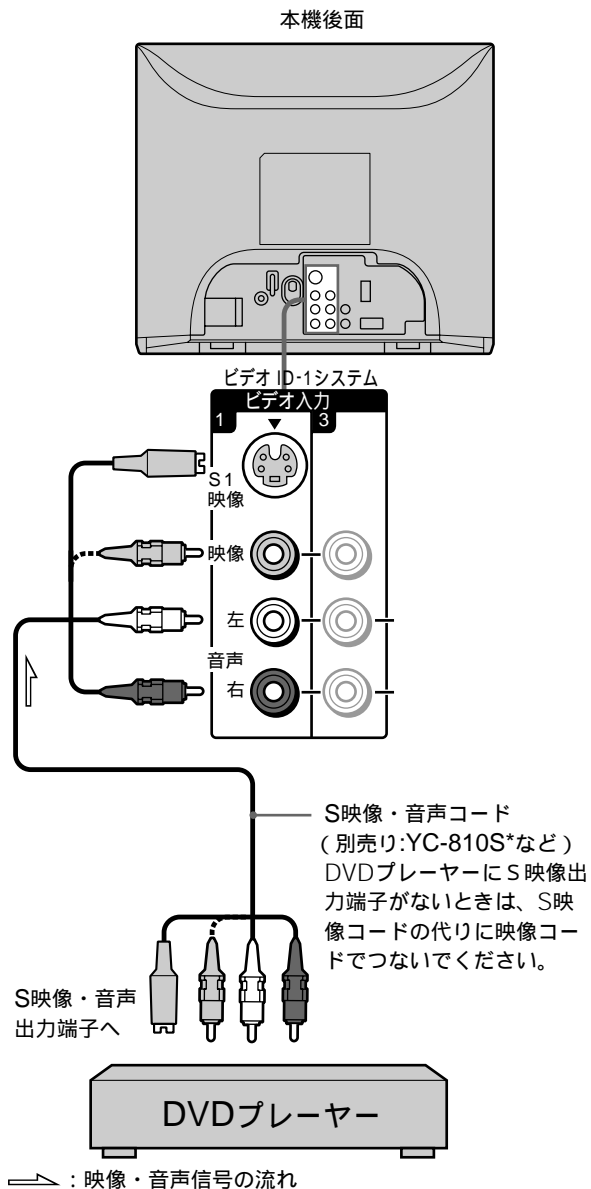

* 2001年11月現在の別売りアクセサリです。万一、品切れや生産完了のときはご容赦ください。

DVDを見るには

コンポーネントビデオ出力端子のあるDVDプレーヤーのときは
コンポーネントボタンを押して、DVDプレーヤーをつないだコンポーネント入力(「Dコンポーネント」)を表示させる。

コンポーネントビデオ出力端子のないDVDプレーヤーのときは
入力切換ボタンをくり返し押して、DVDプレーヤーをつないだビデオ入力(「ビデオ1」~「ビデオ3」のいずれか)を表示させる。
詳しくは、⑨9ページをご覧ください。

その他

ここでは、本機が正常に動かないときに解決する方法や、お手入れのしかたなどについて説明しています。また、各部の名前や索引を使って、知りたい情報を探すこともできます。



故障かな？ と思ったら

修理に出す前に、もう1度、点検をしてください。それでも、正常に動作しないときは、お買い上げ店またはソニーサービス窓口にご相談ください。

ご相談になるときは、次のことをお知らせください。

テレビ本体の型名：

ケーブイ ディーエー

KV-14DA1

画面サイズ(番号)がどれかわからないときは、保証書に記載されている型名をお知らせください。

リモコンの型名：

アールエム ジェイ

RM-J244

故障の状況：できるだけくわしく

購入年月日：

自己診断表示 - 画面が消え、スタンバイ/オフタイマーランプが点滅したら







本機には自己診断表示機能がついています。これは本機に異常が起きたときに、スタンバイ/オフタイマーランプの点滅およびその回数でテレビの状態をお知らせし、よりスムーズにサービス対応させていただくための機能です。スタンバイ/オフタイマーランプが赤く点滅したら、下の手順にそって、お買い上げ店またはソニーサービス窓口にご相談ください。ご相談の内容によっては、修理が必要な場合もあります。



スタンバイ/オフタイマー
ランプ(赤)

- 1 スタンバイ/オフタイマーランプの点滅回数を数えてください。3秒おきに点滅します。
たとえば、2回点滅→3秒あき→2回点滅...この場合の点滅回数は2回です。
- 2 テレビ本体の電源スイッチで電源を切り、電源コンセントを抜いてから、お買い上げ店またはソニーサービス窓口にご相談ください。

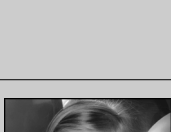
本機の症状と対処のしかた

症状		対処のしかた
画像が出ない	すべてのチャンネルが映らない。	<ul style="list-style-type: none"> 電源コードをしっかりとつないでください。 テレビ本体の電源を入れてください。 アンテナ線をしっかりとつないでください。
	特定のチャンネルだけが映らない。	<ul style="list-style-type: none"> チャンネルを合わせ直してください(㊦21ページ)。
	テレビの電源が突然切れた/いつのまにか消えていた(スタンバイ状態になった)。	<ul style="list-style-type: none"> テレビの消し忘れを防ぐため、放送終了後、または放送のないチャンネルを受信している状態で約10分過ぎると、また、つないだ機器からの入力信号がないときに自動で電源オフをする設定をしていると(㊦16ページ)、「オートシャットオフ」と表示されて、自動的にスタンバイ状態になります。 オーディオ機器やラジオなどから入力する音声信号だけを本機のスピーカーで聞くときは、必ず「外部入力オートシャットオフ」を「切」にしてください(㊦16ページ)。 オフタイマーを設定していませんか?(㊦16ページ)。
	つないだ機器の画像が出ない。	<ul style="list-style-type: none"> 接続コードをしっかりとつないでください。 リモコンの入力切替用のボタンを押してください(㊦9～11ページ)。 “プレステーション 2”をAVマルチ入力端子につないでいるときは、“プレステーション 2”のコンポーネント映像出力の設定が「RGB」と「Y Cb/Pb Cr/Pr」のどちらに設定されているかを確認し、本機の入力を“プレステーション 2”側の設定に合わせて切り換えてください(㊦32ページ)。
きれいに映らない	画像が二重、三重になる。 	<ul style="list-style-type: none"> アンテナ線をしっかりとつないでください。 アンテナの位置、方向、角度を調整してください。
	雪が降るような画面、うすい画面、風がふくとちらつく。 	<ul style="list-style-type: none"> アンテナが風でこわれたり曲がったりしていないか確認してください。 アンテナの寿命を確認してください(通常3～5年、海辺では1～2年)。
	斑点や点模様が走る。 	<ul style="list-style-type: none"> ヘアードライヤー、自動車、バイクなどからの雑音電波の干渉を受けています。アンテナはなるべく道路から離して設置してください。
	色につかない、色がおかしい、画面が暗い。 	<ul style="list-style-type: none"> お好み画質ボタンを押して、画質設定を選んでください(㊦6ページ)。 メニューの「画質/音質」で画質を調整してください(㊦12ページ)。 「消費電力:減」のときは、画面が暗くなります(㊦6ページ)。
	画面がまぶしい。 	<ul style="list-style-type: none"> お好み画質ボタンを押して、画質設定を選んでください(㊦6ページ)。
	画面の一部に色むらがある。 	<ul style="list-style-type: none"> テレビをマンションの壁、金属スタンド、ビデオデッキまたはスピーカーなどから離して置いてください。 テレビをしばらく見た後、テレビの向きを変えると色むらが発生することがあります。このときは、地磁気の影響を受けています。1度電源を切り、約30分後にテレビを見る向きにしてから電源を入れ直すと、自動消磁回路が働き、地磁気の影響が軽減されます。

症状		対処のしかた
きれいに映らない	画像が傾いている、上下にかたよっている。 	<ul style="list-style-type: none"> メニューの「画像傾き補正」で「傾き補正/回転」と「傾き補正/上下」を調整してください(㊦20ページ)。 高圧線の近くや鉄筋コンクリート造りの家などでは、磁界の影響のためうまく補正されないことがあります。このときは、ソニーサービス窓口またはお買い上げ店などにご相談ください。また、テレビの近くに大きなスピーカーがあると、うまく補正されません。スピーカーからテレビを離して置いてください。
	縞状のノイズが多い。	<ul style="list-style-type: none"> アンテナ線は他の電源コードや接続ケーブルからできるだけ離してください。 フィーダー線や室内アンテナは特に電波妨害を受けやすいため、使わないでください。
	ビデオの再生/録画時に縦縞状のノイズが出る。	<ul style="list-style-type: none"> ビデオヘッドが干渉しています。できるだけビデオをテレビから離して置いてください。
	AVマルチ入力端子につないだ“プレイステーション 2”や“プレイステーション”(PS one)および“プレイステーション”の画像がずれる。	<ul style="list-style-type: none"> メニューの「ゲーム画面位置」で調整してください(㊦10ページ)。
音が出ない/雑音が多い	テレビの電源が突然切れた/いつのまにか消えていた(スタンバイ状態になった)。	<ul style="list-style-type: none"> オーディオ機器やラジオなどから入力する音声信号だけを本機のスピーカーで聞くときは、必ず「外部入力オートシャットオフ」を「切」にしてください(㊦16ページ)。
	画像は出るが、音が出ない。	<ul style="list-style-type: none"> 音量が下がりきっていないか確認してください。 画面に「消音」の表示が出ているときは、リモコンの消音ボタンか、音量+ボタンを押して表示を消してください。 ヘッドホンを抜いてください。
	雑音が多い。	<ul style="list-style-type: none"> アンテナ線は他の電源コードや接続ケーブルからできるだけ離してください。 フィーダー線や室内アンテナは特に電波妨害を受けやすいため、使わないでください。 メニューの「設定」の「初期設定」で「オートステレオ」を「切」にしてください(㊦15ページ)。
画面が切り換わる/つぶれて見える	「ワイドモード」が「オート」のときに画面モードが勝手に切り換わる。	<ul style="list-style-type: none"> ID-1/S1方式とD1映像端子からの横縦比の信号が入った映像は、自動判別して、縦方向を圧縮した横縦比16:9のワイド画面にするためです。
	「ワイドモード」が「入」のときに画面がつぶれて見える。	<ul style="list-style-type: none"> 通常のテレビなど横縦比4:3の映像で、「ワイドモード」を「入」にすると、縦方向に圧縮されて不自然に見えることがあります。メニューの「設定」の「初期設定」で「ワイドモード」を「オート」にしてください(㊦7ページ)。 ワイドクリアビジョン放送や上下に黒帯が入っている横長の映画などのワイド画像のときは、横縦比の信号が含まれていないため、従来から入っていた黒帯部分まで縦方向に圧縮されて、よりつぶれた映像になるためです。メニューの「設定」の「初期設定」で「ワイドモード」を「オート」または「切」にしてください(㊦7ページ)。

故障かな？と思ったら (つづき)

症状	対処のしかた	
異音がする テレビから	「ピシッ」というきしみ音が出る。	・周囲の温度変化でキャビネットが伸縮し、「ピシッ」という音が出ることがありますが、本機に影響はありません。
	電源を入れたときにブーンという音がする。	・地磁気などの影響を取り除く消磁回路の動作音です。ソニーのテレビは、トリニトロン管を使用しているため、音が大きく感じられることがありますが、異常ではありません。ご安心ください。
	テレビの後ろからパチパチ音がする。	・テレビ内部で発生する静電気が原因です。
一瞬光る 画面が	・ブラウン管内で、電源が入る際に発生する高電圧のために、ブラウン管内の蛍光部が光るためです。本機の性能その他に影響はありません。	
リモコンが働かない	リモコンで操作できない。	<ul style="list-style-type: none"> ・電池を交換してください。 ・電池の⊕●を正しい向きに入れてください。 ・本体のスタンバイ/オフタイマーランプが赤く点灯していないときは、本体の電源スイッチを押してください。 ・リモコンをリモコン受光部に正しく向けて、近くから操作してください。 ・リモコン受光部の近くに蛍光灯などの強い照明があたっているときは、離して置いてください。
	リモコンのチャンネル数字ボタンを押しても、チャンネルが選べない。	ダイレクト選局の場合(㊦24ページ) <ul style="list-style-type: none"> ・メニューの「設定」の「テレビ設定」の「選局」が「ダイレクト」になっているかを確認してください。 10キー選局の場合(㊦24ページ) <ul style="list-style-type: none"> ・メニューの「設定」の「テレビ設定」の「選局」が「10キー」になっているかを確認してください。 ・11チャンネルは①を2回、12チャンネルは①と②を続けて押してから、⑩/選局を押してください。 ・チャンネル数字ボタンに続けて⑩/選局を押してください。

画面に細い横線が出たら(ダンパーワイヤー)

画像によっては、極めて細い水平線が見えることがあります。これは、ダンパーワイヤーと呼ばれる線材の影で、位置は下図に示されているとおりです。ダンパーワイヤーはトリニトロン管内部のアパチャグリルの振動を抑えるために取り付けられており、より高画質な映像をお楽しみいただけるように工夫されたものです。

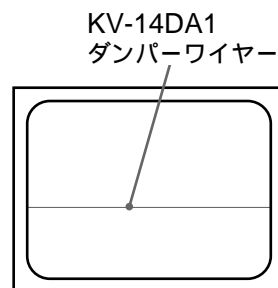

保証書とアフターサービス

本機は日本国内専用です。電源電圧や放送規格の異なる海外ではお使いになれません。

保証書について

- この製品は保証書が添付されていますので、お買い上げの際、お買い上げの店からお受け取りください。
- 所定事項の記入および記載内容をお確かめのうえ、大切に保存してください。
- 保証期間は、お買い上げ日より1年間です。ただし、ブラウン管代およびブラウン管の交換にともなう技術料、出張料は2年間無料です。

アフターサービス

調子が悪いときはまずチェックを「故障かな?と思ったら」の項を参考にして、故障かどうかをお調べください。

それでも具合が悪いときはサービス窓口へお買い上げ店、または添付の「ソニーご相談窓口のご案内」にある、お近くのソニーサービス窓口にご相談ください。

保証期間中の修理は保証書の記載内容に基づいて修理させていただきます。詳しくは保証書をご覧ください。

保証期間経過後の修理は修理によって機能が維持できる場合は、ご要望により有料で修理させていただきます。

部品の保有期間について
当社では、カラーテレビの補修用性能部品(製品の機能を維持するために必要な部品)を、製造打ち切り後8年間保有しています。この部品保有期間を修理可能の期間とさせていただきます。保有期間が経過した後でも、故障箇所によっては修理可能な場合がありますので、お買い上げ店か、サービス窓口にご相談ください。

部品の交換について
この製品は、修理の際に交換した部品を再生、再利用する場合があります。その際、交換した部品は回収させていただきます。

ご相談になるときは次のことをお知らせください。

型名: KV-14DA1

故障の状態: できるだけ詳しく

購入年月日:

お買い上げ店

TEL.

お近くのサービスステーション

TEL.

This television is designed for use in Japan only and cannot be used in any other country.

ブラウン管表面のお手入れについて

ブラウン管表面が汚れているときは、市販のガラスクリーナー、または研磨剤の入っていない中性洗剤を水で薄め、柔らかい布に含ませ固く絞ってから、拭き取ってください。

表面を傷つけることがあるため、固い布の使用や、から拭きはやめてください。また、塩素系や塩酸などの酸性洗浄液や、クレンザーや歯磨粉など研磨剤入りの洗浄剤も使わないでください。

主な仕様

システム

受信方式 NTSC方式
受信チャンネル VHF 1～12チャンネル
UHF 13～62チャンネル
CATV C13～C35(ケーブルテレビ放送会社との受信契約が必要)

ブラウン管* FDトリニトロン83度偏向14型

* テレビの型(14型など)は画面寸法を表すものではなく、ブラウン管の外径対角寸法を基準とした大きさの目安です。

画面寸法 27.3×20.2、33.9cm対角
(幅×高さ×対角径)

使用スピーカー (5×9cm)×2
音声出力 実用最大:3W×2(EIAJ)

入出力端子

アンテナ端子 VHF/UHF 75Ω F型コネクター
ビデオ1入力端子、ゲーム/ビデオ2入力端子
S1映像:4ピンミニDIN
Y:1Vp-p、75Ω、不平衡、同期負
C:0.286Vp-p(バースト信号) 75Ω
映像:ピンジャック、1Vp-p、75Ω、不平衡、同期負
音声:ピンジャック、2チャンネル、500mVrms、インピーダンス 47kΩ

ビデオ3入力端子

映像:ピンジャック、1Vp-p、75Ω、不平衡、同期負
音声:ピンジャック、2チャンネル、500mVrms、インピーダンス 47kΩ

コンポーネント入力端子

D1映像:Y:1Vp-p(0.3V負同期付き)
Cb/Cr:±350mVp-p、
入力インピーダンス 75Ω
音声:ピンジャック、2チャンネル、500mVrms、インピーダンス 47kΩ以上

AVマルチ入力(ゲーム)端子

12ピン

ヘッドホン端子 ステレオミニジャック
負荷インピーダンス16Ω以上

電源部・その他

消費電力 64W(リモコン待機時0.07W)

年間消費電力量**

77kWh/年

**年間消費電力量とは:省エネルギー法に基づいて、型サイズや受信機の種類別の算定式により、一般家庭での平均視聴時間(4～5時間)を基準に算出した、一年間に使用する電力量です。

最大外形寸法 39.3×33.7×41.1cm
(幅×高さ×奥行き)

質量 12.8kg

電源 AC100V、50/60Hz

付属品 リモートコンマダー RM-J244(1)

乾電池 単3形(2)

取扱説明書(1)

保証書(1)

ソニーご相談窓口のご案内(1)

安全のために(1)

安全点検のおすすめ(1)

別売りアクセサリ

テレビスタンド SU-16T***

ステレオヘッドホン MDR-AV305***

AVマルチ入力(ゲーム)端子専用のマルチAVケーブル

VMC-AVM250***

接続ケーブルなど

*** 2001年11月現在の別売りアクセサリです。万一、品切れや生産完了のときはご容赦ください。

- このテレビは日本国内用ですから、電源電圧、放送規格の異なる外国ではお使いになれません。
- 仕様および外観は改良のため予告なく変更することがありますが、ご了承ください。

用語集

五十音順

ア行

インターレース(飛び越し走査)

走査線525本のうち、まず奇数番目の走査線(262.5本)を1/60秒かけて描き(この1画面を1フィールドという)次にその間を埋めるように偶数番目の走査線(262.5本)を描き、合わせて走査線525本の1枚の完全な画面(フレーム)を作っていく飛び越し走査のことです。

カ行

ケーブルテレビ(CATV)

契約者と放送局をケーブルで直接結んで番組を提供する有線放送です。通常のテレビ番組やBS放送に加え、スポーツや映画の専門チャンネル、地域情報番組や文字放送などを見ることができます。

サ行

シネマビジョン

画面の横縦比が2.35:1になっている映像ソフトのことです。一般的には黒帯に字幕が入る映画などに使われています。

走査線

テレビは、左から右へ流れる電子ビームを上から下へ送ることで画面を作っています。この電子ビームが作る線を走査線と呼び、走査線によって、どのように画面を作っていくかで、インターレースやプログレッシブなどの方式があります。

タ行

チューナー

電波を受信して各チャンネルに合わせるための機器です。本機はテレビチューナーを内蔵しています。

デジタルCS放送

通信衛星を使ったCS放送の一種です。従来のアナログCS放送とは違い、映像や音声をデジタル化することで、大量の情報を扱えます。これにより、多チャンネルの放送を高画質・高音質で楽しめます。

ハ行

ビスタビジョン

画面の横縦比が1.85:1になっている映像ソフトのことです。一般的には画像の中に字幕が入る映画などに使われています。

プログレッシブ(順次走査)

飛び越し走査(「インターレース」の項目を参照)をしないで、1フィールド目で525本全部の走査線を順番どおりに描き、次のフィールドも同じ場所を525本全部の走査線で描いていく順次走査のことです。

ヤ行

有効走査線数

走査線のうち、映像信号が載っている走査線の数のことを言います。通常のテレビ放送やBS放送では、525本ある走査線のうち有効走査線数は480本です。なお、有効走査線に含まれていない残りの走査線(映像信号の載っていない走査線)には、画面の横縦比を規定した識別制御信号などが載っています。

数字・アルファベット順

BSデジタル放送

放送衛星を使って、デジタル信号で映像や音声を流す放送のことです。大量の情報を扱えるので、多チャンネルの放送を高画質・高音質で楽しめます。くっきりはっきりした高画質のHDTV(高精細度テレビ)や、また文字や画像などのデータ放送、CD並みの高音質なラジオ放送などがあります。

BSデジタル放送を受信するには、別途BSデジタルチューナーが必要となります。

D端子

将来予定されているBSデジタル放送などに対応したコンポーネント映像端子です。BSデジタル放送受信アダプターなどと、1本のケーブルで簡単に映像信号を接続できます。コンポーネント映像で接続するため、より高画質な画像を楽しめます。D端子には対応する信号フォーマットによって、次の種類があります。本機にはD1入力端子が付いています。

- D1端子:480i(525i)の信号に対応
- D2端子:480i(525i)と480p(525p)の信号に対応
- D3端子:480i(525i)と480p(525p)、1080i(1125i)の信号に対応

iはインターレース、pはプログレッシブの略です。

()内は走査線数で数えたときの別称です。

ID-1方式(ビデオID-1システム)

ビデオ信号の一部にデジタルのID信号を加算することにより、画面の横縦比(16:9、4:3またはレターボックス)の情報を記録するシステムの名前です。本機はID-1方式に対応しています。

NTSC方式

日本やアメリカなどで使われているカラーテレビ方式で、毎秒30コマ、水平走査線数525本などが特長です。アメリカの連邦テレビジョン方式委員会(National Television System Committee)が制定し、1954年に放送が正式に開始されました。欧州や中国などで使われているPAL方式やSECAM方式とは互換性がありません。

S1方式(S1映像)

S映像のC端子へ直流5Vを重畳することにより、画面の横縦比(16:9または4:3)の情報を記録するシステムの名前です。本機はS1方式に対応しています。S1映像出力端子が付いたビデオカメラなどを、本機のS1映像入力端子につなぐと、S1方式の画像となります。

ただし、あらかじめビデオカメラなどで「ワイドTV」モードを「入」にして録画した画像に限ります。

各部の名前/

Identifying parts and controls

本機前面/TV Front Panel

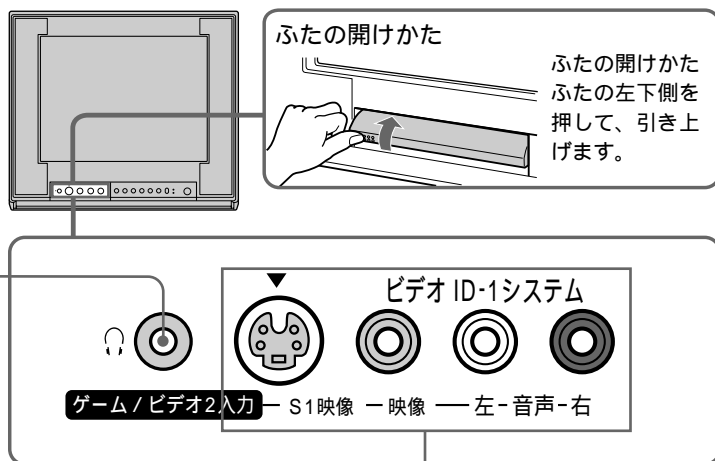

ヘッドホン端子
Headphones jack

ゲーム/ビデオ2入力端子 ④33ページ
(S1映像端子、映像端子、左音声端子、右音声端子)

Game/Video 2 input jacks page 33
(S1-Video jack, Video jack, Audio-L jack, Audio-R jack)

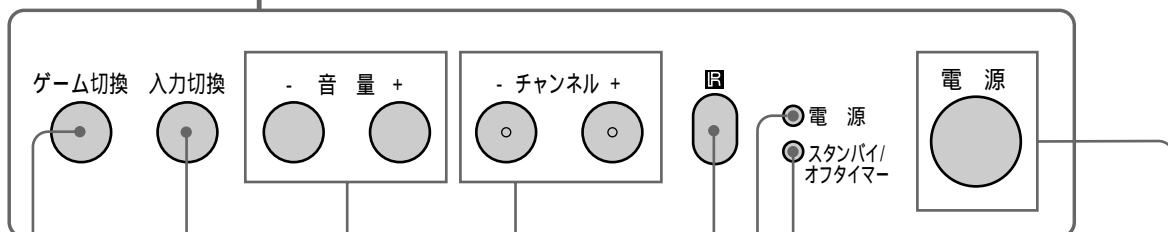
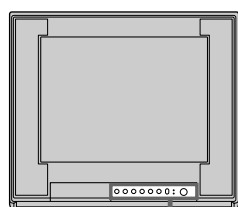

ゲーム切換ボタン
④10ページ
Game button page 10

音量 +/- ボタン
④5ページ
Volume +/- buttons
page 5

リモコン受光部
Remote Control
sensor

電源ランプ
④5、35ページ
Standby/Off Timer indicator
pages 5, 35

入力切換ボタン
④9ページ
Input Select button
page 9

チャンネル +/- ボタン*
④5ページ
Channel +/- buttons page 5

電源ランプ
④5ページ
Power indicator
page 5

電源スイッチ
④5ページ
Power switch
page 5

リモコン/Remote Control

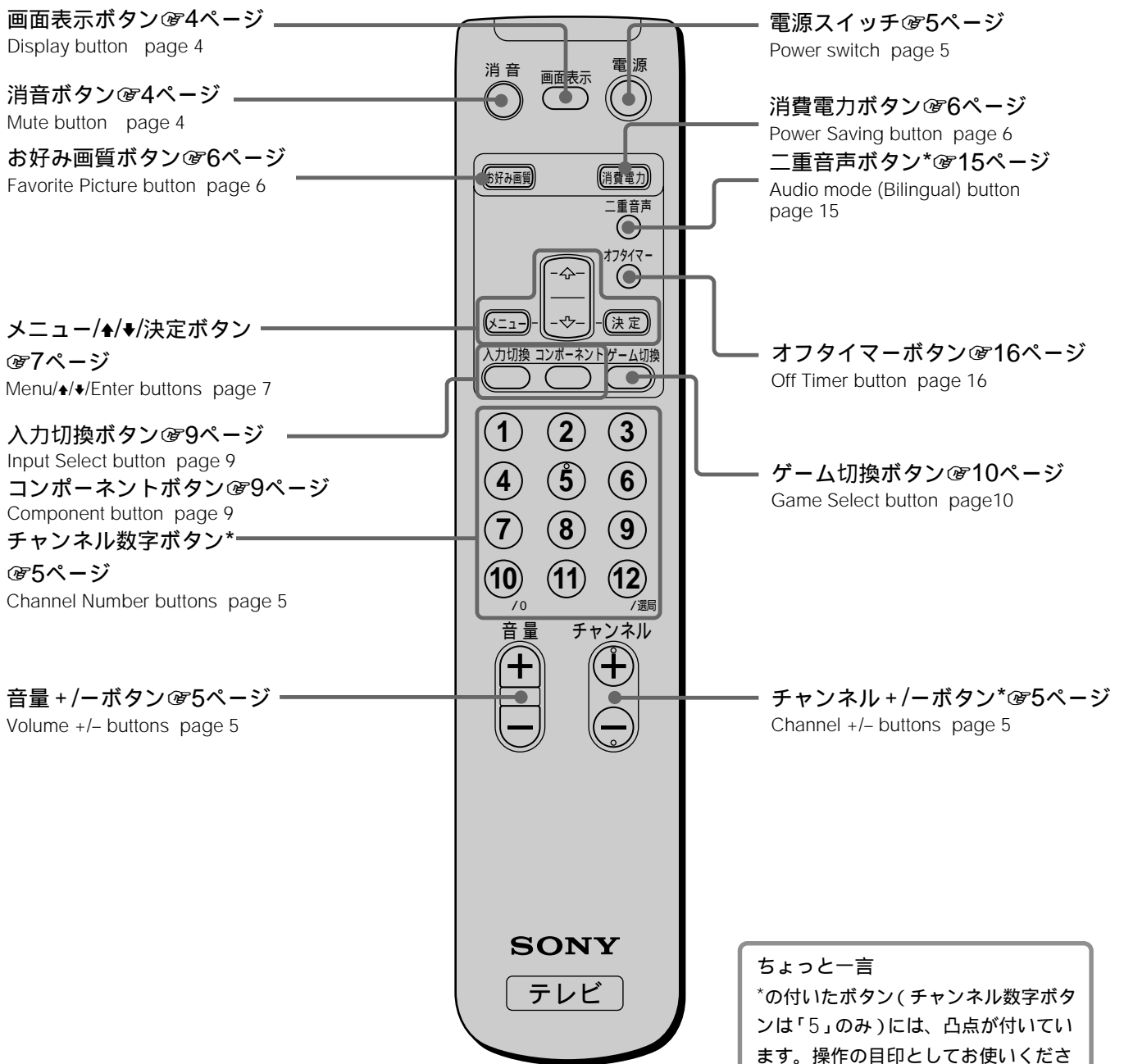

ちょっと一言
*の付いたボタン(チャンネル数字ボタンは「5」のみ)には、凸点が付いています。操作の目印としてお使いください。

メニュー一覧

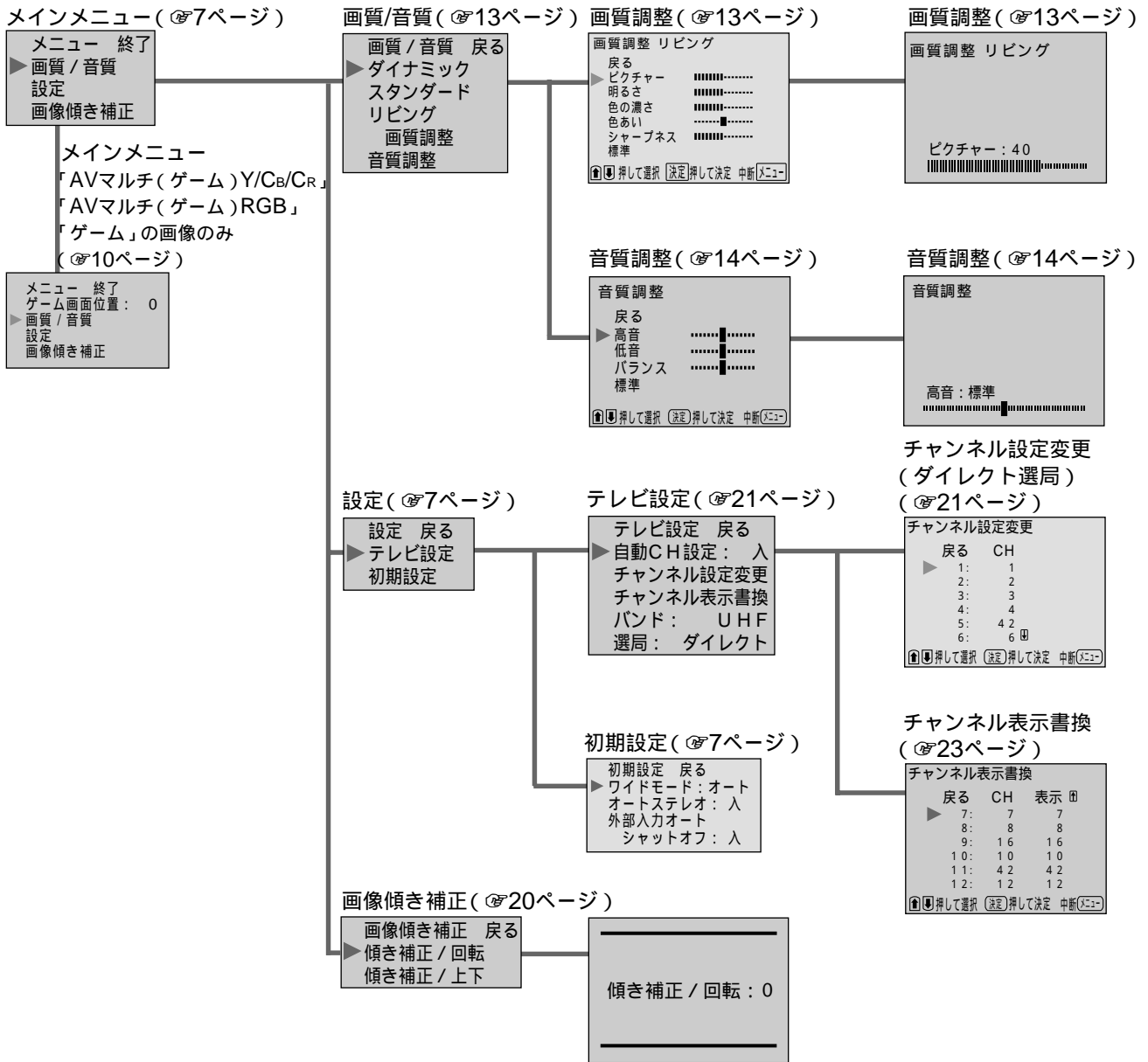

- ・メニューは▲/▼で選び、決定ボタンで決定します。
- ・(カーソル)のある部分、または赤で表示される部分が選ばれています。

索引

五十音順

あ行

アンテナコネクター	18
お好み画質	6
オフタイマー	16
音質調整	14

か行

各部の名前	42
画質調整	12
画像の傾き補正	20
ケーブルテレビ	22
ゲーム	10、32
ゲーム画面位置	10
コンポーネント	9

さ行

自己診断表示	35
主音声	15
消音	4
消費電力	6
接続する	
端子の名前とはたらき	26
デジタルCSチューナー	30
テレビ(VHF/UHF)アンテナ	18
テレビゲーム	33
ビデオ機器	28
“プレイステーション 2”/	
“プレイステーション”(PS one)/	
“プレイステーション”	32
BSデジタルチューナー	29
DVDプレーヤー	33
設定する	
選局方法	24
チャンネル	21
節電	6

た行

ダイレクト選局	24
チャンネル合わせ(設定)	
自動設定	21
手動設定	22
ダイレクト選局	24
10キー選局	24
チャンネル表示書き換え	23
調整	
音質調整	14
画質調整	12
デジタルCS放送	30
テレビ(VHF/UHF)アンテナの接続	18
テレビゲーム	10、33

な行

二重音声	15
入力切換	9

は行

ビデオ	
接続する	28
見る	9
付属品	17
“プレイステーション 2”/	
“プレイステーション”(PS one)/	
“プレイステーション”	10、32

ま行

メニュー一覧	44
--------	----

ら行

リモコン	
各部の名前	43
電池を入れる	17

わ行

ワイドモード	7
--------	---

数字・アルファベット順

数字

10キー選局	24
--------	----

アルファベット

AVマルチ入力	32
BSデジタル放送	29
CATV	22
D端子	41
DVDプレーヤー	33
VHF/UHFアンテナ	18
VHF/UHFのチャンネル設定	21

ソニー株式会社 〒141-0001 東京都品川区北品川 6-7-35

お問い合わせはお客様相談センターへ

● ナビダイヤル……………  0570-00-3311

(全国どこからでも市内通話料金でご利用いただけます)

● 携帯電話・PHSでのご利用は…………… 03-5448-3311

● Fax ……………… 0466-31-2595

受付時間：

月～金

9:00～20:00

土・日・祝日

9:00～17:00

<http://www.sony.co.jp/>

Printed in Malaysia

廃棄時にご注意願います。

2001年4月施行の家電リサイクル法では、お客様がご使用済みのテレビ(ブラウン管方式)を廃棄される場合は、収集・運搬料金と再商品化等料金をお支払いいただき、対象品を販売店や市町村に適正に引き渡すことが求められています。