

デジタルCS放送受信 セット

取扱説明書

お買い上げいただきありがとうございます。



電気製品は安全のための注意事項を守らないと、火災や人身事故になることがあります。

この取扱説明書には、事故を防ぐための重要な注意事項と製品の取り扱いかたを示しています。この取扱説明書と別冊の「安全のために」をよくお読みのうえ、製品を安全にお使いください。

お読みになったあとは、いつでも見られるところに必ず保管してください。

スカパー！プラスに関して

本製品とアンテナまたは電話回線との接続の不備あるいは停電など、本製品の機能と関係ない要因および本製品の故障、誤動作、不具合、データの損失などの要因によって、データ放送の受信やスカパー！プラス サービスのご利用に必要な通信などの機会を逃した為にお客様に生じた損害について、当社は一切の責任を負いかねますので、あらかじめご了承ください。

なお、スカパー！プラスご利用にあたり本製品にダウンロードされるデータ放送視聴用のアプリケーションソフトウェアに関連する問題につきましては、当該アプリケーションの提供者とお客様の取り決めに従ってください。

この取扱説明書は、デジタルCS放送チューナー-DST-DP1とCSアンテナセットSAN-40DK3の使いかたをまとめて説明しています。

SAS-DP1SET

こんなことができます 4

準備

アンテナを設置する

準備1：セット内容を確認する 5
 CSアンテナSAN-40DK3とその付属品 5
 デジタルCS放送チューナーDST-DP1とその付属品 5

準備2：設置場所を決める 6

準備3：アンテナを取り付ける 7
 取り付ける前に 7
 ベランダ取付金具を固定する 8
 コンバーターの偏波角を合わせる 9
 コンバーターに同軸ケーブルをつなぐ 9
 コンバーターアームをアンテナに取り付ける 10
 アンテナにアンテナ取付金具を取り付ける 11
 アンテナの上下角度(仰角)を調整する 11
 アンテナをベランダ取付金具に取り付ける 12

アンテナを調整する

準備4：チューナーにアンテナとテレビ、ビデオをつなぐ 13
 MDデッキをつなぐ 14

準備5：受信設定をする(受信方法の設定) 14
 音を聞いて調整するには 15

準備6：アンテナの左右角度を調整して受信設定をする 16
 マンションなどの共聴システムでスカイパーフェクTV!
 の番組を楽しむ場合は 19

チューナーの接続と設定をする

準備7：ICカードを入れる 21

準備8：電話回線につなぐ 22
 電話回線の使用状況に合わせてつなぐ 22

準備9：電話回線を設定する 25
 電話回線の種類を確認する 25
 電話回線の設定と接続テストをする 26

準備10：AVマウスを設定する 27
 本機リモコンでテレビも操作する 29
 暗証番号を設定する 30
 購入/視聴制限を設定する 32

操作

この取扱説明書で使用している番組表での番組や放送内容、スカパー！プラスでの内蔵ソフトの内容などは、すべて架空のものであり、実際の内容とは関係ありません。

番組を見る／聞く

番組を見る／聞く	34
チャンネルの選びかたガイド	36
ダイレクト選局ボタンで番組を見る	37
番組説明やチャンネル説明を見る	37
スカパー！プラスを楽しむ	38
内蔵ソフトを起動する	40
内蔵ソフトを削除する	41
ペイ・パー・ビュー(PPV)を見る	42
購入合計額(概算金額)を見る	44
デジタルラジオ放送を聞く	45
スターデジオのサウンドナビ画面を見る	45
音声を切り換える	46
二重音声を選ぶ(二重音声)	46
第二音声などを選ぶ(信号切換)	47

番組一覧から番組を選ぶ

現在番組表(EPG)から番組を選ぶ(現在番組)	48
番組表のジャンル欄に表示するジャンルを選ぶ(ジャンル設定)	51
番組タイトルを英語にする	52
週間番組表(EPG)から番組を選ぶ(週間番組)	54
日付と時刻を決めて番組を選ぶ(日付)	57
よく見るチャンネルから番組を選ぶ(好み一覧)	58
よく見るチャンネルをあらかじめ「好み一覧」に登録する	58
見ているチャンネルを「好み一覧」に登録する	59
「好み一覧」から番組を選ぶ	60

番組を予約する

ビデオと連動して予約録画する(AVマウス)	61
ビデオと連動しないで予約録画する(ビデオの予約機能)	62
予約の確認・取り消しをする	64
録画予約の始めにタイトルを入れる(いれたいとる)	65
放送開始時間の変更に対応して予約録画する	66

その他の操作や設定をする

EZ(イージー) パネルで操作する	67
放送局からのお知らせを見る (ボード/メール)	68
ペイ・パー・シリーズ(PPS) 契約できる一覧を見る	70
ダウンロードを行う	71
リモコンモードを設定する	73
お買い上げ時の設定に戻す	74
衛星放送やネットワークの設定を 変更する	75

その他

故障かな？と思ったら	77
主な仕様	80
保証書とアフターサービス	81
用語集	82
各部のなまえ	83
リセットボタンについて	85
メニュー画面一覧	88
索引	90

こんなことができます

簡単選局する(見たい番組をすばやく選ぶ)

現在番組表

放送中の番組と次に放送される番組を一覧表示。(P48ページ)

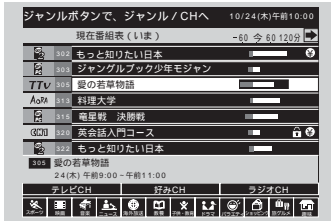

週間番組表

約1週間分の放送スケジュールを一覧表示。(P54ページ)



ダイレクト選局ボタン

ボタンを押すだけで、登録済みのチャンネルに。(P37ページ)



数字ボタン

見たい番組のチャンネルが分かっているときに。(P36ページ)

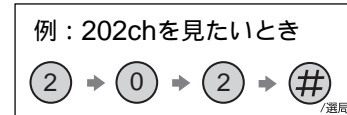

ジャンル設定

20種類のジャンルの中から、12のジャンルを番組表のジャンル欄に一覧表示。(P51ページ)

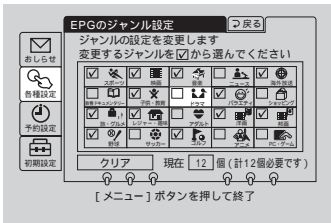

好み一覧

よく見るチャンネルのロゴマークを42チャンネルまで一覧表示。(P60ページ)



番組説明を見る

番組の出演者やあらすじなどをチェック。(P37ページ)

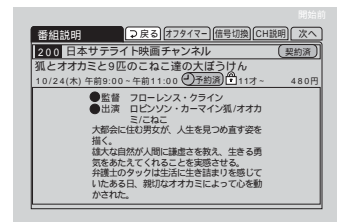

EZパネルで簡単操作する

テレビ画面にリモコンの5つのボタンが表示されて、リモコンだけで簡単操作。(P67ページ)



タイトルを入れる(いれたいとる)

予約録画の冒頭にタイトルを自動で挿入。(P65ページ)

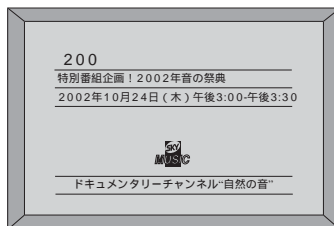

ペイ・パー・ビュー (PPV)購入合計額を見る

先月分と今月分の各合計をチェック。(P44ページ)

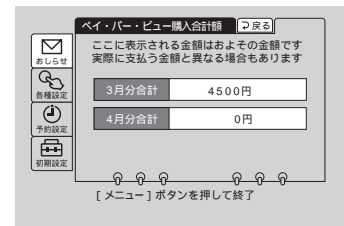

デジタルラジオ放送を聞く

サウンドナビ(スターラジオ)番組によって、曲名やアーティストの情報を画面でチェック。(P45ページ)

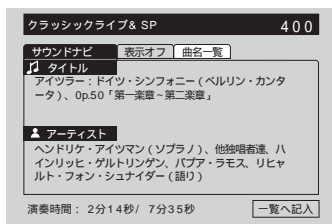

曲名一覧を見る
現在までに聞いた40曲を一覧表示。(P46ページ)

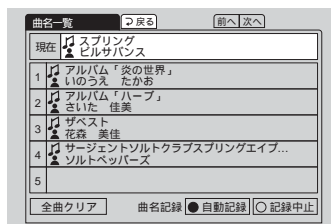

スカパー！プラスを楽しむ

データ放送サービスを表示。(P39ページ)

中山	当日発売	9R	単・複オッズ	出走時刻 15:20
6回8日	浅草特別		変	2500M
		単	複	番 (3馬券)
1	シマナミカイド	13.2	2.8	4.6
2	マサルケンメダ	24.1	3.5	5.8
3	ハネダツツドロー	34.0	6.0	8.0
4	リア	7.8	1.9	3.0
5	パンダウツ	54.9	6.9	9.9
6	ハネダツツドロー	15.2	2.3	3.7
7	ハネダツツドロー	1.7	1.1	1.3
8	マロメジロ	144.7	17.2	29.9
9	ツツドロー	101.0	10.3	17.8
10	アグリキャット	39.9	6.9	11.8
11	シルバードウ	46.6	6.9	9.4
12	マンデーマウス	81.0	7.7	13.3
13	マンデーマウス	6.8	1.5	2.4
14	ブラストン	19.3	4.2	7.1
15	ファンサキ	131.4	15.4	24.8
16	ベトナムカニ	57.2	7.1	12.2

準備1： セット内容を確認 する

箱を開いたら、デジタルCS放送受信セット SAS-DP1SETのセット内容が、すべてそろっているか確かめてください。
()内の数字は個数です。

CSアンテナSAN-40DK3と その付属品

CSアンテナ
SAN-40DK3(1)

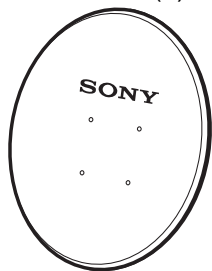

ボルト(ベランダ取付金具用)
M8×130mm(2)、ナット(2)

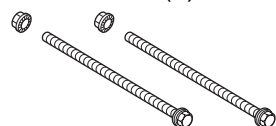

ボルト(アンテナ取付金具用)
M6×80mm(4)、ナット(4)

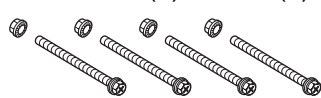

ベランダ取付金具(1)

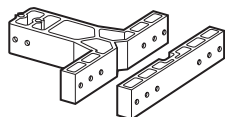

コンバーターアーム(1)



アンテナ取付金具(1)



アーム用ネジ
M5×20mm(2)



ケーブル用クランパー(1)
CSコンバーターアーム部に
サテライト用同軸ケーブルを
固定するときに使います。

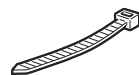

サテライト用同軸ケーブル
(15m)(1)

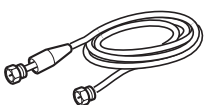

ビニールテープ(1)
サテライト用同軸ケーブルの
固定に使います。



パテ(1)
屋外から屋内へサテライト用
同軸ケーブルを通す部分などの
穴うめに使います。



スパナ(1)



マンションなどの共同受信システム
(共聴システム)のお客様や、チューナー
を単体でお買い求めのお客様へ

アンテナの設置は不要です。

「準備4：チューナーにアンテナとテレビ、
ビデオをつなぐ」(P13ページ)からご覧くだ
さい。

デジタルCS放送チューナー DST-DP1とその付属品

デジタルCS放送チューナー DST-DP1(1)



AVマウス(1)

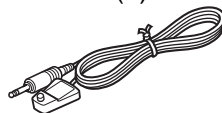

電源コード(1)

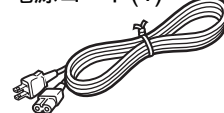

映像/音声コード(1)

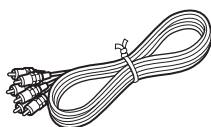

テレホンコード(10m)(1)

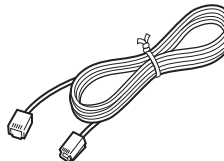

リモコン(1)、
単3形マンガン乾電池(2)

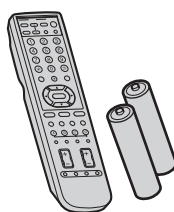

モジュラーテレホンコード
カプラー(1)



ICカード
取扱説明書
安全のために
保証書
(以上、各1部)

リモコンに電池を入れるには

必ずイラストのように
●極側から電池を入れ
てください。

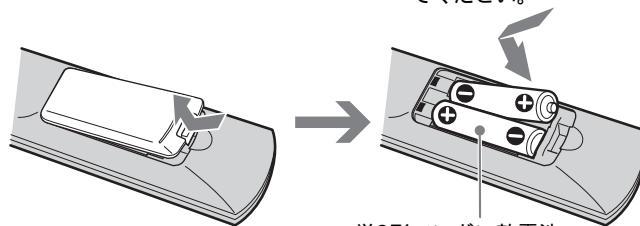

単3形マンガン乾電池
(付属)

準備2： 設置場所を決める

スカパーフェクTV!の番組は2つの通信衛星から放送されています。本機では1つのアンテナで2つの衛星の電波を受信することができます。手順に従って、正しく設置してください。

ご注意

本機では2つの衛星の電波を自動切換して受信するため、受信した信号を分配して使用することはできません。

アンテナ使用地域について

雨の影響がない状況下では、地図の で囲った地域で、付属のアンテナで受信できます。

の地域では50cm径のアンテナのご使用をおすすめします。詳しくは、販売元にご相談ください。

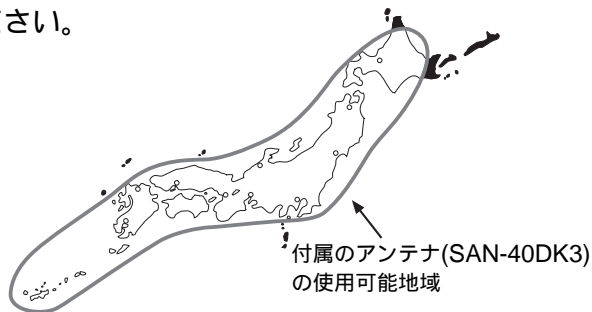

1 以下の条件にあう設置場所を選ぶ。

- 南南西を向いている(午後1時~2時ごろの太陽の方角)。
- 電波が来る方向(南南西)に建築物や樹木、電線がない。
- 人の通行の妨げにならない。

2 アンテナを南南西(午後1時~2時ごろの太陽の方角)に向けて設置できるか確認する。

本機で受信するスカイサービス用通信衛星(JCSAT4)とパーフェクTV!サービス用通信衛星(JCSAT3)は、東経124度と128度の赤道の約36,000km上空の静止軌道に打ち上げられています。

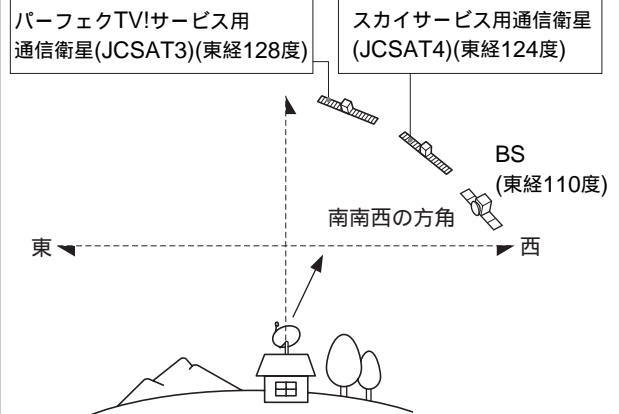

また、アンテナは取り付け正面より左右60°の範囲で角度を調整できます。

上から見た図

この間に南南西があれば正しく調整できます。

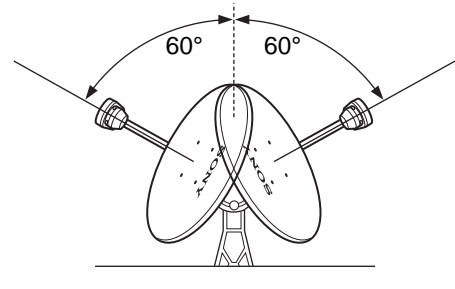

3

設置場所を選ぶ。

付属の取付金具でベランダなどに取り付けます。屋根や庭などに設置する場合は、別売りの部材と組み合わせて設置できます。詳しくは、販売元にお問い合わせください。

水平に取付金具を固定する方法

2本の手すり
(厚み最大80mm)
にはさんで固定するとき

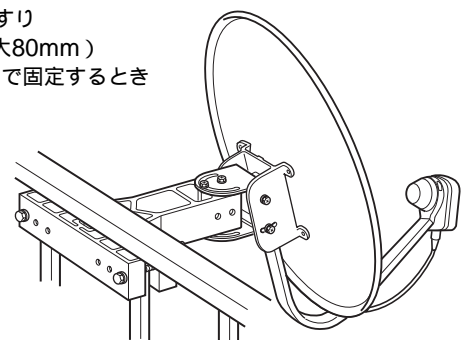

アンテナポール
(直径25.4~42.7mm)
に固定するとき

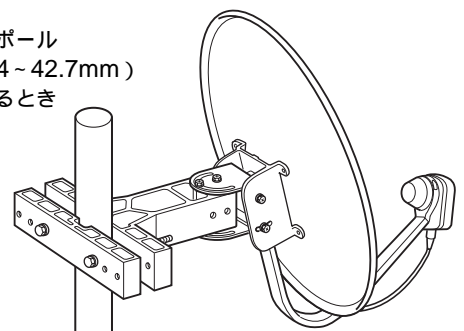

垂直に取付金具を固定する方法

1本の手すり
(厚み最大80mm)
に固定するとき

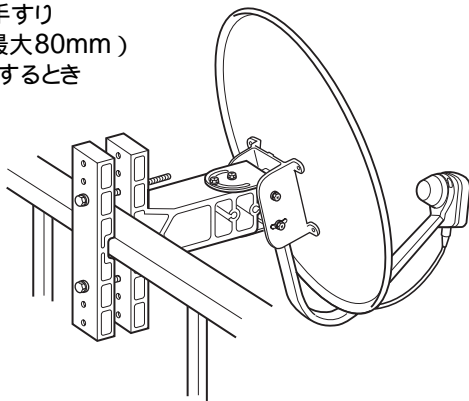

付属以外の別売りアクセサリなどで設置する場合

ベランダ設置例
ベランダ手すり取付金具
ANJ-C1(別売り)

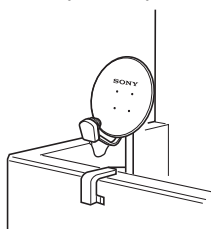

屋根設置例
市販の屋根馬

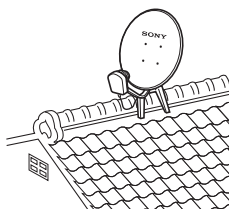

壁面設置例
市販のボルトで取り付け

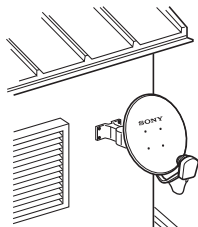

雨や雪の影響について

- CS放送は、雪がアンテナに付着したり、雷雨や豪雨のような強い雨が降ったりすると、電波が弱くなります。デジタル放送は、多少の雨では画面状況に影響はありませんが、強い雨のときは突然画面が映らなくなることがあります。これは、気象条件によるもので、アンテナやチューナーの故障ではありません。
- 雪が付着して画面の映りが悪くなったときは、アンテナの反射鏡を傷つけないように注意しながら、雪を取り除いてください。
- 台風などの強風のあとは、アンテナや取り付け金具にゆるみや異常がないかを確認してください。

準備3： アンテナを取り付ける

ここでは付属の取付金具をベランダの柵に固定してアンテナに取り付ける方法を説明します。別売り品を使ってアンテナを取り付けるときは、別売り品の取扱説明書をご覧ください。

取り付ける前に

この取扱説明書をよく読んでから、作業を始めてください。

また、プラスドライバーを用意してください。



安全のために、次のことを必ずお守りください！

- チューナーに電源コードをつないだ状態でアンテナを取り付けるのは、絶対にやめてください。アンテナがショートすることがあります。チューナー本体の電源が入っていても、電源コードが壁のコンセントにつながっていると、ショートすることがあります。
- アンテナを取り付けるのに危険や不安を感じる場合は、販売元や業者に取り付けをご依頼ください。
- 風の強い日や、雨、雪などの天候の悪い日は、危険ですので取り付け作業は行わないでください。
- アンテナを落としたり、ぶついたり、強い衝撃を与えたりしないように注意してください。
- 金具のふちで手や指などを切らないように気をつけてください。
- 組み立てや調整のため以外のネジやボルトは、回さないでください。
- マンションやアパートなどによっては、取り付けに規制のあるところがあります。管理組合や自治会などに必ずご確認のうえ、取り付けてください。

準備3：

アンテナを取り付ける(つづき)

ご注意

ベランダに取り付ける場合のご注意

- 2階以上のマンションやアパートなどベランダの外側に出る部分に取り付けるときは網などを付けて、部品の落下を防ぎ、十分に注意して取り扱ってください。
- ベランダの耐久力については、工事施工者にご相談ください。ベランダがアルミ製の場合、強度などによって取り付けられないことがあります。また、鉄製その他の場合は、腐食していないことを確認してください。取り付けにあたっては、安全性や信頼性を充分考慮してください。
- スパナは落下防止のため、ひもなどでベランダに結んでおく安全です。

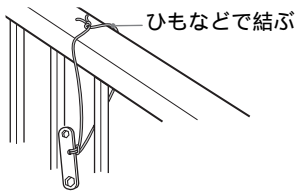

ベランダ取付金具を固定する

1 ボルト(ベランダ取付金具用)を2か所に差し込む。

水平に取付金具を固定する場合

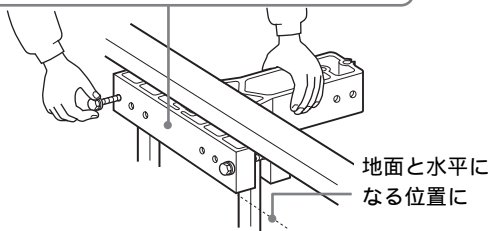
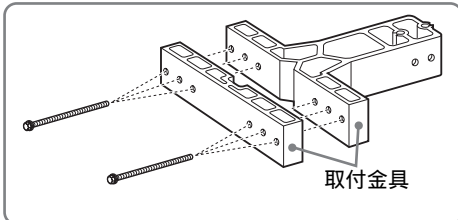

ボルトは柵の外側で柵に一番近いネジ穴に締めます。

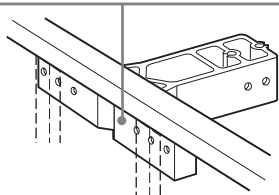
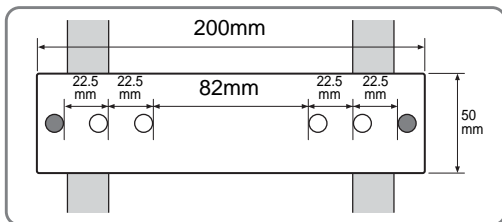

垂直に取付金具を固定する場合

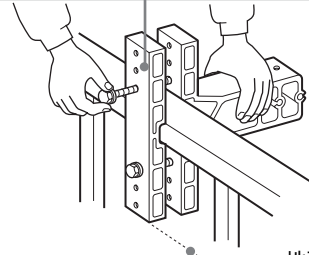
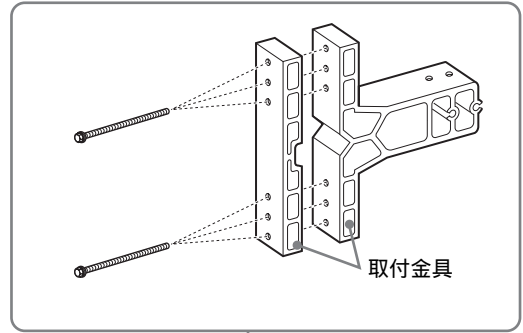

ボルトは柵の外側で柵に一番近いネジ穴に締めます。

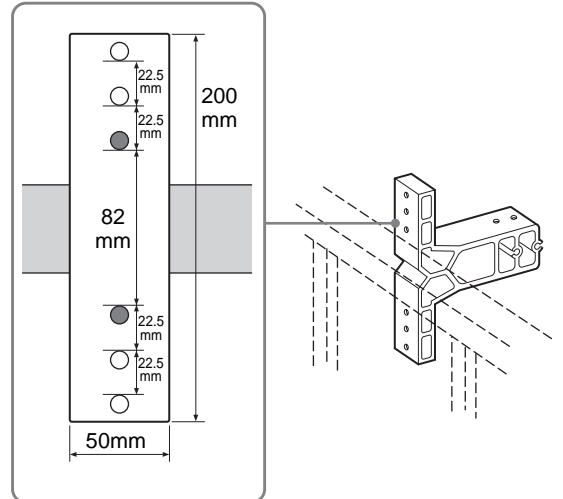

2 ナットをボルトに仮止めする。 ナットは2本のボルトそれぞれに、矢印の向きに回して取り付けてください。 いったん仮止めをして取付金具が地面と水平の位置にあるか確認してください。

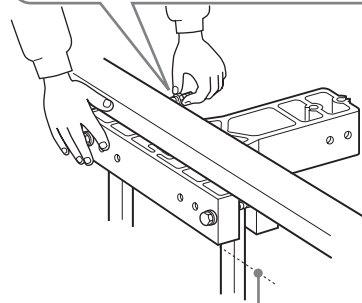

3 スパナでボルトをしっかりと締める。
ナットはすべり止め加工されているため、ボルトを締めるだけで固定できます。

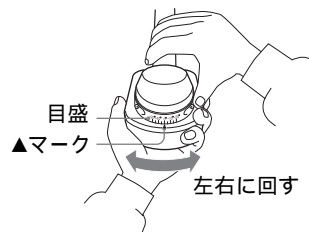
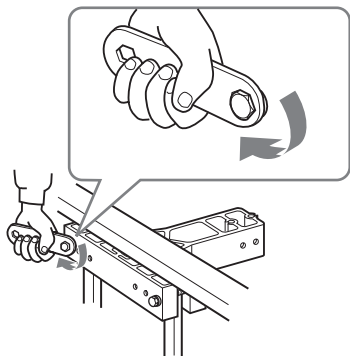

3 プラスドライバーで固定ネジを締める。
コンバーターが回らないように押さえながらネジを締めてください。

コンバーターの偏波角を合わせる

偏波角は、衛星から送信される水平偏波の地面に対する角度で、お住まいの地域によって異なります。BSアンテナと違って、デジタルCS放送は直線偏波のため、必ず偏波角を合わせる必要があります。

1 プラスドライバーで固定ネジをゆるめる。

コンバーターが回る程度にゆるめます。

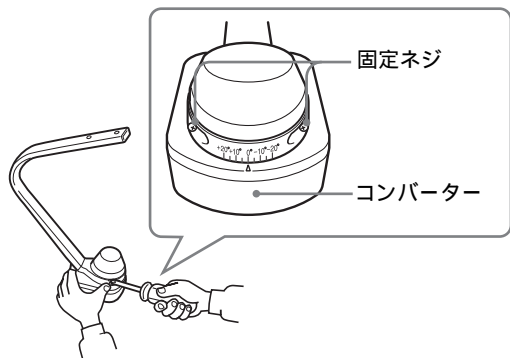

2 コンバーターを左右に回して、▲マークとお住まいの地域の偏波角を、目盛を目安にして合わせる。

都市名	偏波角(°)	都市名	偏波角(°)	都市名	偏波角(°)
稚内	+14.9	館山	+18.9	新宮	+14.6
旭川	+16.4	東京	+18.3	鳥取	+11.4
札幌	+15.8	横浜	+18.3	松江	+9.8
釧路	+18.7	平塚	+18.1	岡山	+11.3
帯広	+17.7	甲府	+16.9	広島	+9.3
函館	+15.9	富山	+14.6	山口	+8.0
青森	+16.4	輪島	+13.9	徳島	+12.4
盛岡	+17.5	福井	+13.7	高松	+11.6
仙台	+18.0	高山	+15.0	松山	+10.0
秋田	+16.4	静岡	+17.1	高知	+11.2
山形	+17.4	名古屋	+15.0	福岡	+6.6
福島	+17.9	津	+14.8	佐賀	+6.5
新潟	+16.2	大津	+13.7	長崎	+6.0
長野	+15.9	舞鶴	+12.9	熊本	+7.3
水戸	+18.8	大阪	+13.4	大分	+8.5
宇都宮	+17.9	京都	+13.7	宮崎	+8.6
前橋	+17.1	神戸	+13.2	鹿児島	+7.4
熊谷	+17.6	姫路	+12.3	名護	+6.4
千葉	+18.9	橿原	+13.9	那覇	+3.4
銚子	+19.6	和歌山	+13.2		

コンバーターに同軸ケーブルをつなぐ

ご注意

高い周波数の信号を伝送するため、必ず付属または指定された別売りのサテライト用同軸ケーブルを使って確実につないでください。それ以外のケーブルをつなぐと受信不良や故障の原因となります。付属ケーブル(約15m)の長さが合わないときは、別売りのサテライト用同軸ケーブル(☞80ページ)をお使いください。

1 サテライト用同軸ケーブルとコンバーターをつなぐ。

防水キャップがついている側のコネクターを手でしっかりと締めてください。

ご注意

工具で取り付けると、締めつけ過ぎてケーブルやコンバーター内部を破損することがあります(締付トルク 2N・m(20kgf・cm)以下)。

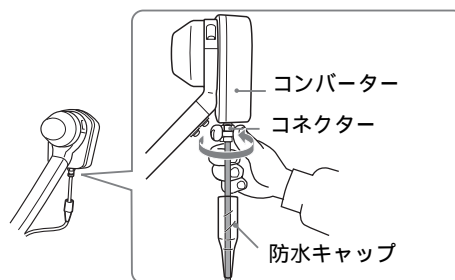

次のページにつづく

準備3： アンテナを取り付ける(つづき)

- 2** 防水キャップを確実に押し込み、下側にビニールテープを巻く。防水キャップがずれていると、雨水が入って受信不良になります。

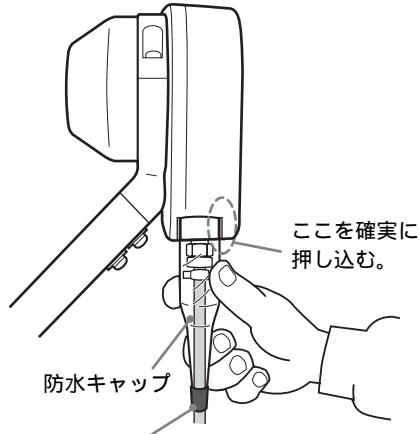

防水キャップがずれないように、ビニールテープを二重から三重にして、しっかり巻く。

- 3** ケーブル用クランパーでケーブルを固定する。

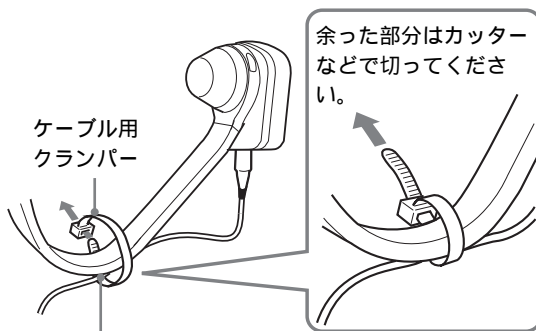

底にある水抜き用の穴をふさがらないでください。

ご注意

- ケーブル用クランパーは使いきりです。一度固定するとカッターなどで切らないとはずせません。
- 同軸ケーブルをベランダの角など尖ったところにケーブル用クランパーで固定しないでください。同軸ケーブルの内部で断線することがあります。

- 4** サテライト用同軸ケーブルを室内に引き込む。

付属のパテは、ケーブルを通す部分などの穴埋めにお使いください。

ご注意

室内への引き込みについて、壁などに加工が必要なときは、必ず専門業者や工事施工者に依頼してください。また、マンションやアパートなどによっては、部屋の加工などに規制のあるところがあります。管理組合や自治会などに必ずご確認の上、取り付けてください。

コンバーターアームをアンテナに取り付ける

プラスドライバーを使って、アーム用ネジで2か所をとめる。

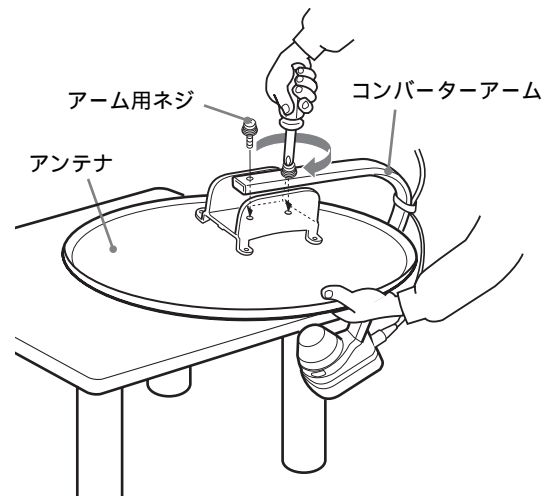

ご注意

- アンテナに無理な力を加えたり、ぶらさがったりしないでください。
- アンテナを落としたり、強い衝撃を与えたりしないでください。
- アンテナの反射鏡を固いものでこすったり、傷つけたりしないでください。
- アンテナの反射鏡の汚れは、水またはうすい中性洗剤溶液を少し含ませた柔らかい布で、軽く拭いてください。シンナー、ベンジン、アルコールなどは表面の仕上げをいためますので、使わないでください。

アンテナにアンテナ取付金具を取り付ける

1 アンテナ背面の穴と取付金具の溝をあわせる。

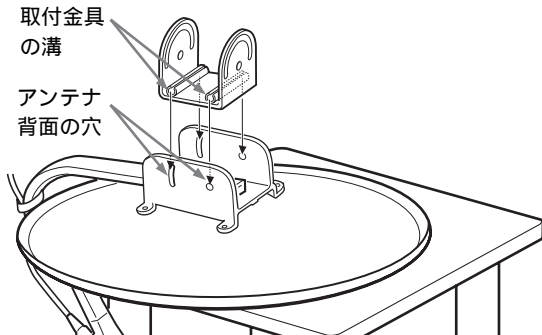

2 二つの穴と溝にボルト(アンテナ取付金具用)を差し込み、ナットを取り付ける。

ボルトが取付金具の溝に正しく入っていることを確認してください。

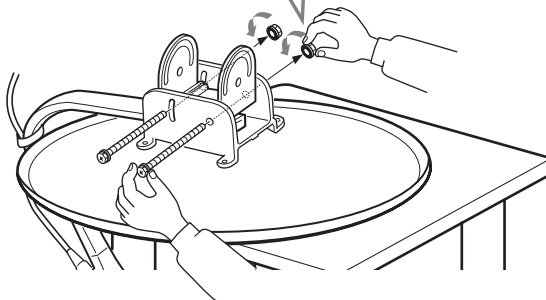

アンテナの上下角度(仰角)を調整する

上下角度(仰角)は、^{ぎょうかく}地面に対して衛星を仰ぎ見る角度です。

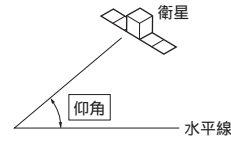

1 スパナで仰角固定ボルトをゆるめて、下の表を目安にして、仰角を合わせる。

仰角固定ボルトの中心と目盛を合わせてください。

都市名	仰角(°)	都市名	仰角(°)	都市名	仰角(°)
稚内	35.4	館山	46.7	新宮	49.3
旭川	36.9	東京	46.1	鳥取	47.9
札幌	37.9	横浜	46.3	松江	48.1
釧路	37.0	平塚	46.6	岡山	48.9
帯広	37.5	甲府	46.5	広島	49.5
函館	39.5	富山	45.8	山口	49.8
青森	40.4	輪島	45.2	徳島	49.4
盛岡	41.5	福井	46.8	高松	49.2
仙台	43.0	高山	46.4	松山	50.0
秋田	41.8	静岡	47.3	高知	50.1
山形	43.2	名古屋	47.5	福岡	50.7
福島	43.7	津	48.1	佐賀	51.0
新潟	44.0	大津	48.0	長崎	51.7
長野	45.6	舞鶴	47.6	熊本	51.5
水戸	45.1	大阪	48.4	大分	50.9
宇都宮	45.1	京都	48.0	宮崎	52.4
前橋	45.6	神戸	49.0	鹿児島	52.9
熊谷	45.7	姫路	48.5	名護	56.7
千葉	46.0	橿原	48.6	那覇	59.3
銚子	45.6	和歌山	49.0		

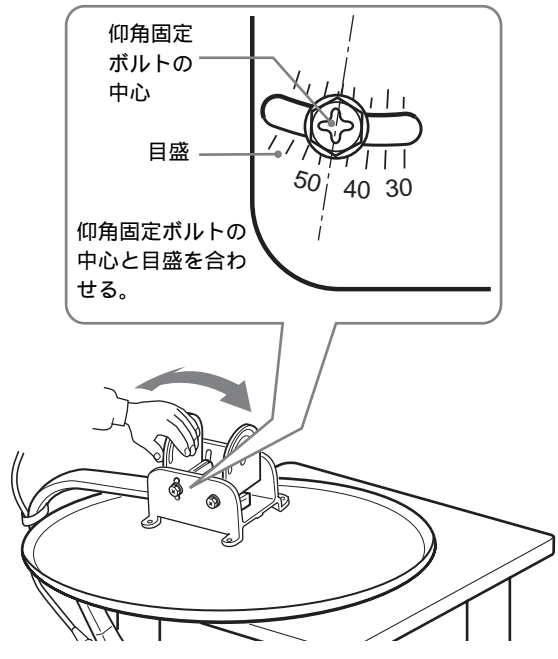

次のページにつづく

準備3：

アンテナを取り付ける(つづき)

2

プラスドライバーでボルトを締める。
プラスドライバーを矢印の方向に回してください。

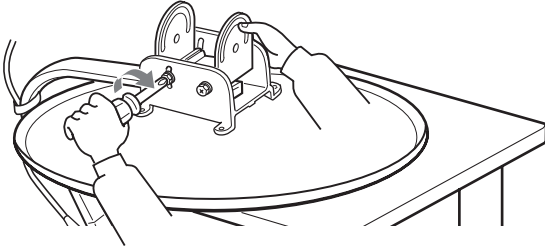

アンテナをベランダ取付金具に取り付ける

アンテナやボルトが落下しないように、充分気を付けて取り付けてください。

1

アンテナ取付金具の穴とベランダ取付金具の穴をあわせる。

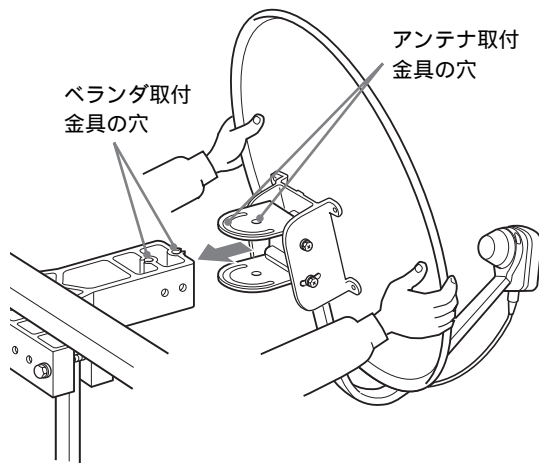

2

ベランダ側の穴にボルト(アンテナ取付金具用)を、下までしっかり差し込む。

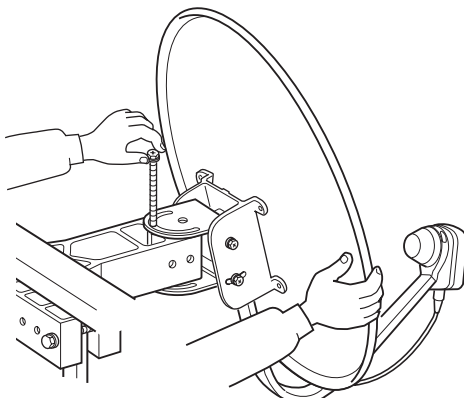

3

アンテナ側の穴にボルト(アンテナ取付金具用)を、下までしっかり差し込む。

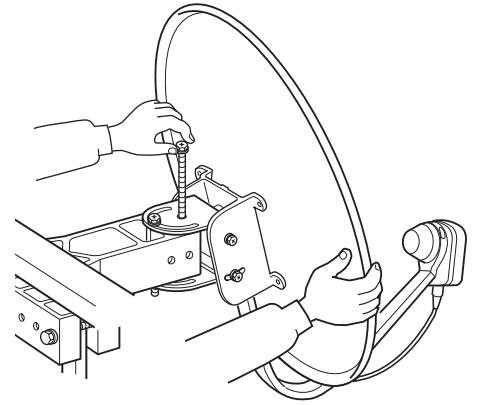

4

それぞれのボルトにナットを取り付ける。

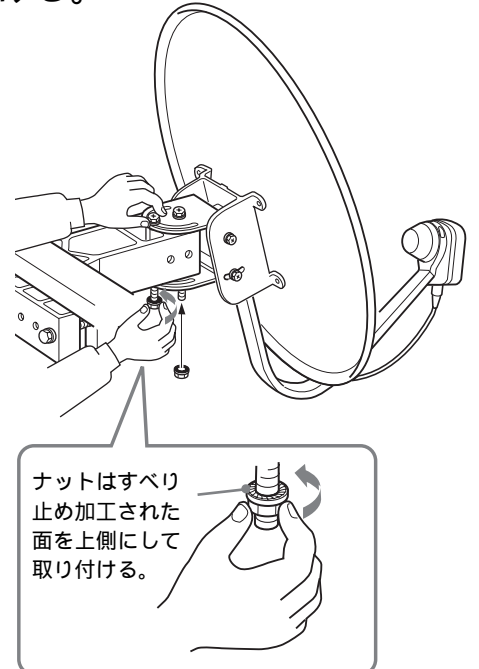

準備4： チューナーにアンテナと テレビ、ビデオをつなぐ

本機の電源コードは、すべての接続が終わってからのつないでください。
CSコンバーター電源のショートを防ぐためにも、下記の手順で接続してください。
サテライト用同軸ケーブルをつなぐ。
接続がすべて終わった後に、電源コードをつなぐ。
本機の電源を入れる。

アンテナを調整する

*ビデオ入力や外部チューナー入力などにつながります。

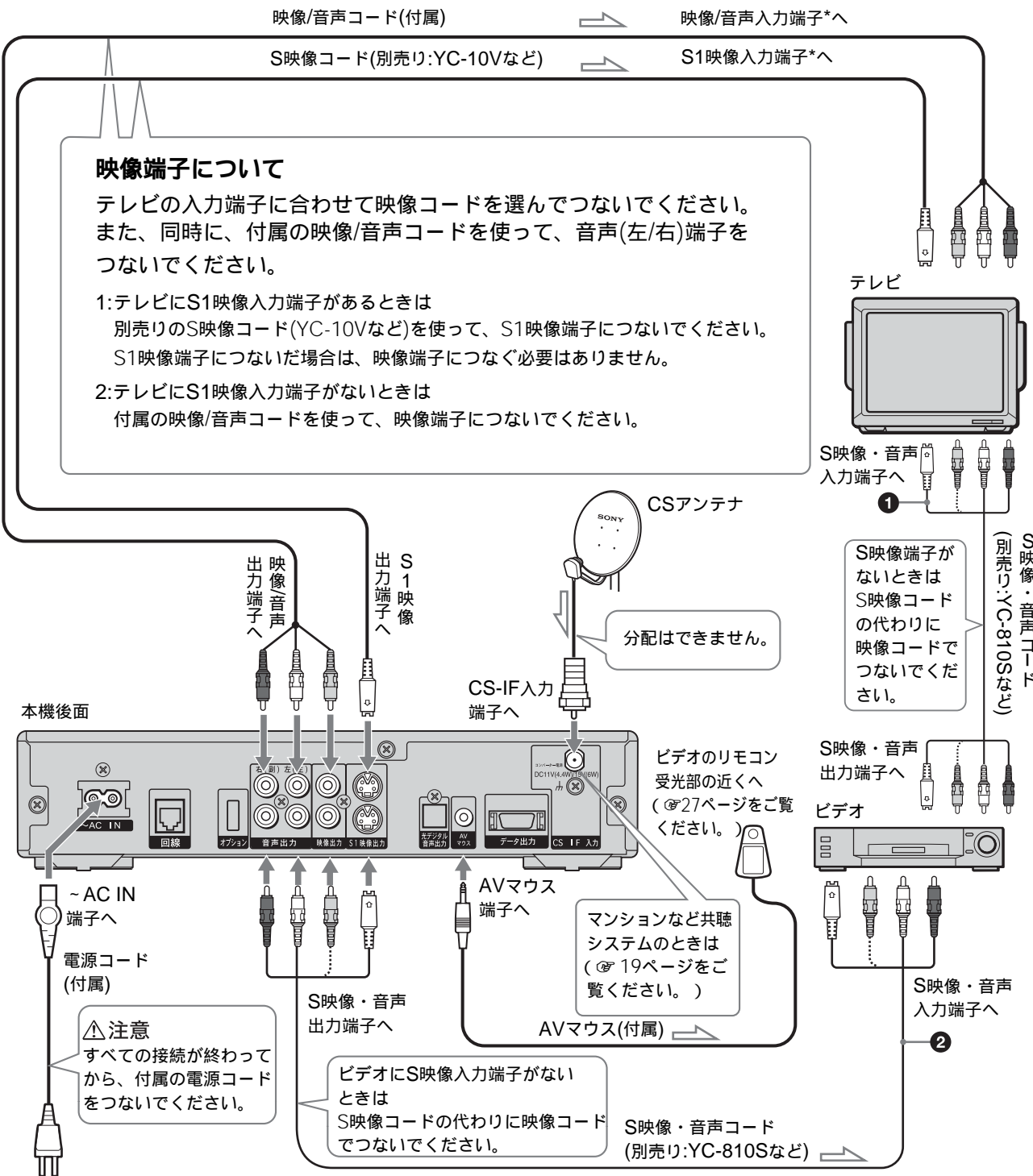

- ①ビデオの再生画像を見るための接続です。
- ②デジタルCSをビデオに録画するための接続です。(61ページ)

準備4： チューナーにアンテナと テレビ、ビデオをつなぐ(つづき)

ご注意

- 13ページの接続図と異なって、チューナーをビデオ経由でテレビにつないだときには、録画防止機能(コピーガード)が付いた番組を受信すると、コピーガードがはずれないため、番組は視聴できません。番組が正常に映りませんが、故障ではありません。このときは本機をテレビに直接つないでください。
- ビデオ一体型テレビをモニターとして本機とつないで、スカイパーフェクTV!を視聴すると、テレビによってコピーガードが付いた番組が映らないことがあります。このときは、本機をビデオ一体型テレビのテレビ側の入力端子に直接つないでください。なお、ビデオ側の入力端子しかないテレビでは、コピーガードの付いた番組は視聴できません。

MDデッキをつなぐ

サンプリングレートコンバーター内蔵のMDデッキやAVアンプ、ステレオなどにつなげます。MDデッキなどの取扱説明書もあわせてご覧ください。

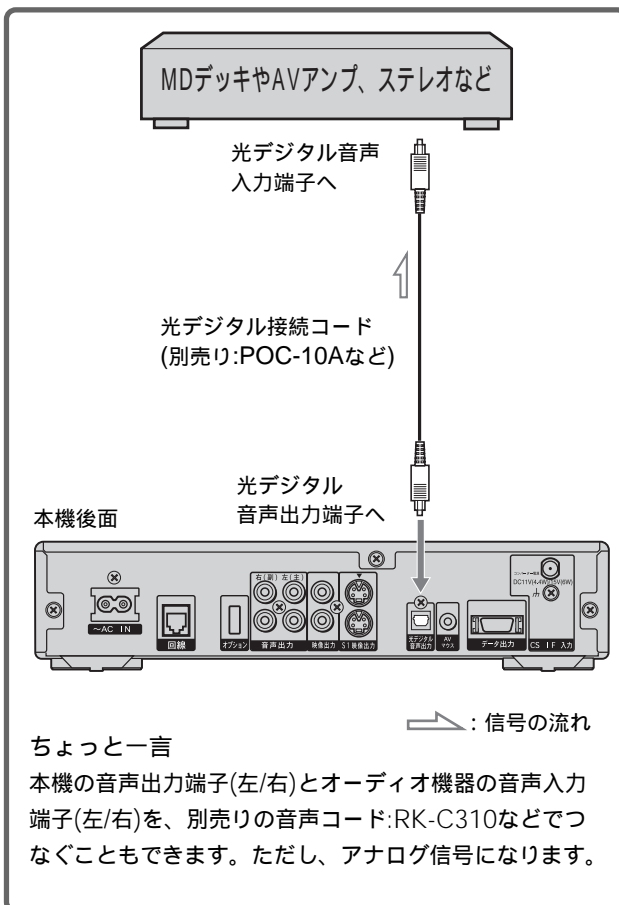

準備5： 受信設定をする (受信方法の設定)

チューナーとテレビの電源を入れた後、受信方法(アンテナの種類)を選びます。実際の調整は16ページ以降の準備6で行います。

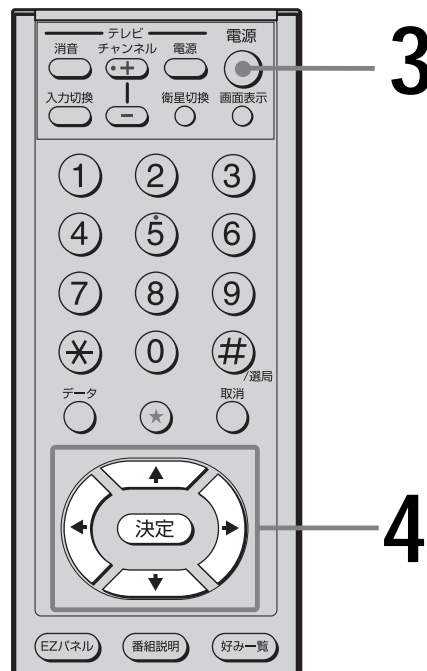
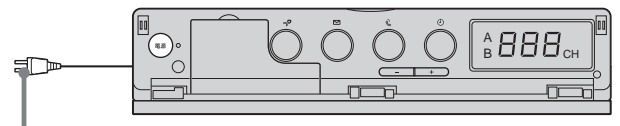

1 チューナー付属の電源コードを壁のコンセントにつなぐ。

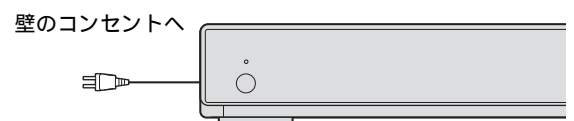

2 テレビの電源を入れ、入力を切り換える。
「ビデオ」や「外部チューナー」などチューナーをつないだ入力に切り換えてください。

3 リモコンの電源ボタンを押す。
始めて電源を入れたときのみ下のメッセージが表示されます。

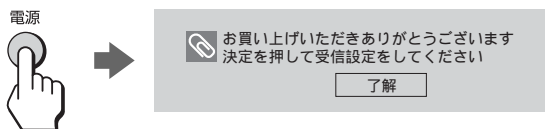

4 「了解」を選んで、決定ボタンを押す。
受信設定画面が表示されます。

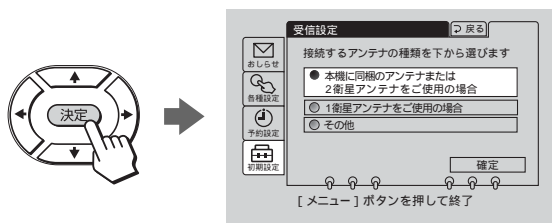

受信設定画面が表示されないときは

- ①メニューボタンを押す。
- ②▲/▼で初期設定を選んで、決定ボタンを押す。
- ③▲/▼で「受信設定」を選んで、決定ボタンを押す。
- ④手順5に進む。

5 ▲/▼でアンテナの種類を選び、決定ボタンを押した後、▲/▼で「確定」を選び、決定ボタンを押す。

SAS-DP1SETをご使用の場合

「本機に同梱のアンテナまたは2衛星アンテナをご使用の場合」を選んで決定します。

受信設定(衛星A)画面が表示されます。

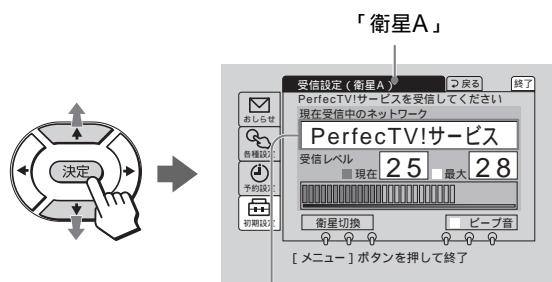

実際のアンテナ調整では、「PerfectTV!サービス」が表示されるように調整する。

市販のシングルアンテナをご使用の場合

SKYサービスまたはPerfectTV!サービスのどちらか一方のみ受信するアンテナのときは、「1衛星アンテナをご使用の場合」を選んで決定します。

マンションなどの共聴システムで受信される場合

共聴システムによって設定が異なります。ご利用になる共聴システムをマンションの管理会社(または管理人や管理組合など)にご確認のうえ、設定を行ってください。

・「PerfectTV!サービス」のみ、または「SKYサービス」のみに対応した共聴システムの場合

「1衛星アンテナをご使用の場合」を選んで決定し、「マンションなどの共聴システムの場合は」(P19ページ)に進んでください。

・両方のサービスに対応した共聴システムの場合

「その他」を選んで決定し、「マンションなどの共聴システムの場合は」(P19ページ)に進んでください。

アンテナ調整のポイント

・アンテナの向きを正しく調整すると、「衛星A」画面の「現在受信中のネットワーク」にはPerfectTV!サービスが表示されます。

・「衛星B」画面にはSKYサービスが表示されます。

「衛星A」「衛星B」画面を切り換えるには

▲/▼/←/→で「衛星切換」を選び、決定ボタンを押します。

音を聞いて調整するには

アンテナの受信設定をするとき(P16ページ)に、ピープ音で確認しながらアンテナの向きを調整できます。

▲/▼で「ピープ音」を選び、決定ボタンを押す。

✓が入っているときは、ピープ音が出ます。

✓が入っていないときは、ピープ音は出ません。

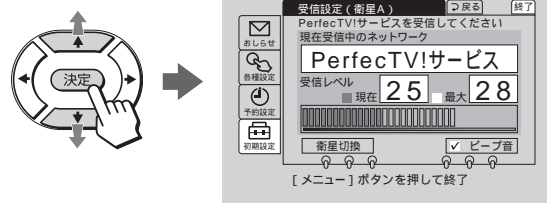

ピープ音を出したくないときは、もう一度「ピープ音」を選んで決定ボタンを押して、✓をはずしてください。

準備6： アンテナの左右角度を 調整して受信設定をする

二人で調整するとき

一人がテレビの受信設定画面でアンテナレベル表示を見て、もう一人がピープ音を聞きながらCSアンテナを動かして調整します。

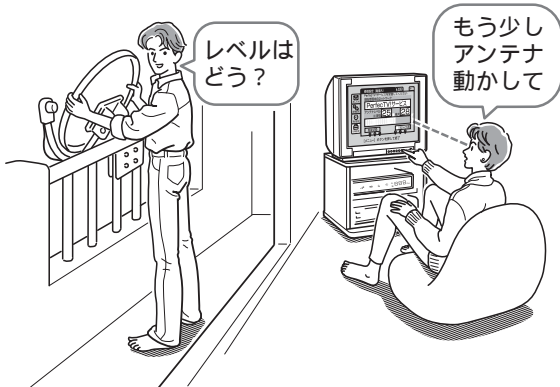

一人で調整するとき

以下の操作をしてから、調整の順番に進んでください。調整は本体表示パネルのアンテナレベル表示を見ながら行います。

- 1 テレビ画面に受信設定画面(15ページの手順5の画面)が表示されている状態のまま、チューナーの電源を入れたままで、電源コードを抜く。
- 2 アンテナ設置場所にチューナーを移動する。
- 3 別売りの延長コードなどを利用してチューナーの電源を入れる。
アンテナの向きが正しく調節されると、下の図のように表示パネルに「A」とアンテナレベルが表示されます。
「B」が表示されるときは、異なる衛星を受信しています。アンテナの向きを調節してください。



アンテナレベル

アンテナレベルが表示パネルに出ないときはもう一度、チューナーをテレビにつないだ後、15ページの手順4にある「受信設定画面が表示されないときは」の操作を行い、決定ボタンを押します。テレビ画面に受信設定(衛星A)画面が表示されますので、その後上記の手順からやり直してください。

アンテナ1つで2つの衛星サービスを受信

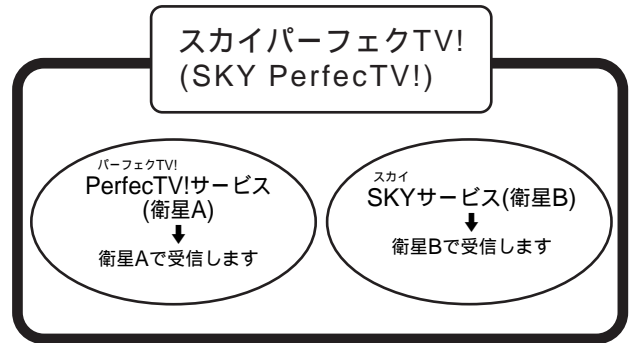

8

5,7

- 1 スパナで方位角固定ボルトをゆるめる。
スパナを矢印の向きに回してください。

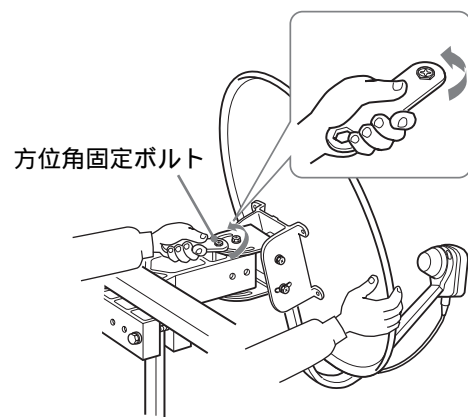

方位角固定ボルト

2 アンテナをいったん左側(南東)に向ける。

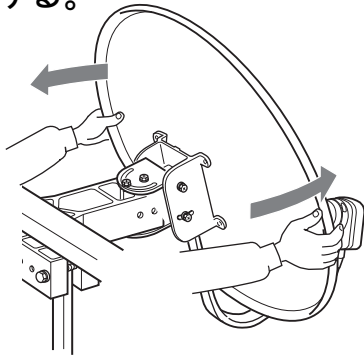

3 ゆっくりと右側(南南西)に回して、テレビの受信設定(衛星A)画面に「PerfectTV!サービス」が表示されるようにする。

「PerfectTV!サービス」が表示されるようにします。画面の指示に従ってアンテナを動かして下さい。

受信のポイント！

- 取付金具を地面と水平の位置に取り付ける。
- 偏波角(☞9ページ)と仰角(☞11ページ)を合わせる。
- アンテナを左側(南東)の方向に向けてから、3秒おきに1mm程度でゆっくりと右側(南南西)に回す。
- 「異なる衛星を受信しています 東の方向に微調整してください」と表示されていると番組は楽しめません。画面表示に従ってアンテナの向きを合わせてください。

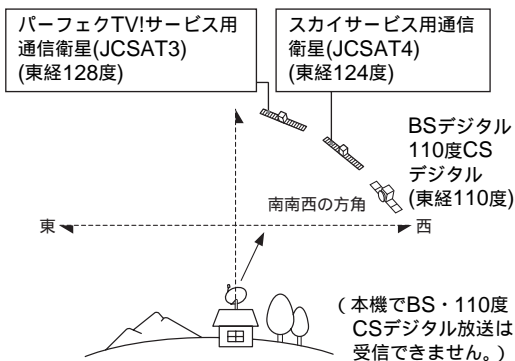

アンテナ側

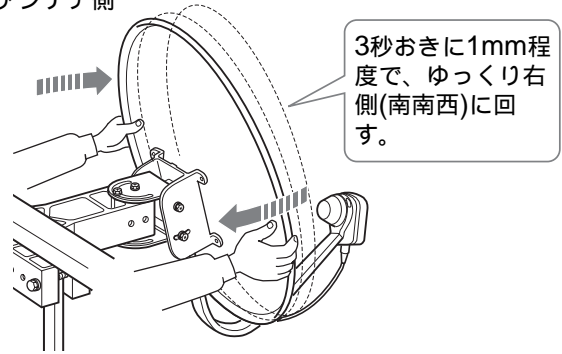

受信設定(衛星A)画面

「衛星A」になっていることを確認する。

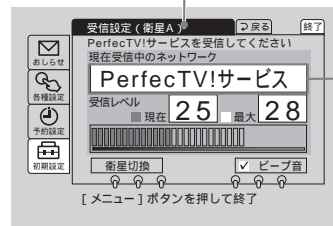

「PerfectTV!サービス」が表示されるようにする。PerfectTV!サービスの電波を受信すると「PerfectTV!サービス」が表示されます。

本体前面の表示パネル

「A」が表示されるようにする。PerfectTV!サービス(衛星A)の電波を受信すると「A」が表示されます。



4 受信レベルが少しでも大きくなるように(晴天時は22~26が目安)、アンテナの向きを(仰角・方位角ともに)微調整する。

受信設定(衛星A)画面側

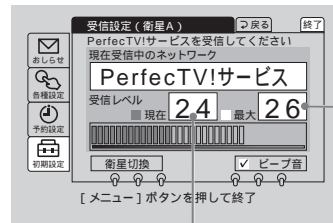

今まで入ってきた電波の中で最大の受信レベル

現在の受信レベル
晴天時に22~26が目安で、右の値に少しでも近づくようにアンテナを微調整する。

本体前面の表示パネル



アンテナレベル

次のページにつづく

準備6 : アンテナの左右角度を調節して受信設定をする(つづき)

微調整のポイント

ピープ音を目安にしなが、受信設定(衛星A)画面の「現在の受信レベル」を最大にします。

- 現在の受信レベル
→ 晴天時は22~26になるようにする。
 - ピープ音
→ 高くなるようにする。受信レベルが下がると、音も低くなります。
- 上下角度(仰角)も必ず微調整してください(☞11ページ)。

ご注意

受信レベルは晴天時でも環境によって、目安の26まで上がらないことがあります。このときは、悪天候時にレベルが下がったときに、受信状態が悪くなる場合があります。

5 ▲/▼/◀/▶で「衛星切替」を選び、決定ボタンを押す。

受信設定(衛星B)画面で「現在受信中のネットワーク」に「SKYサービス」と表示されていることを確認してください。また、受信レベルを確認してください。

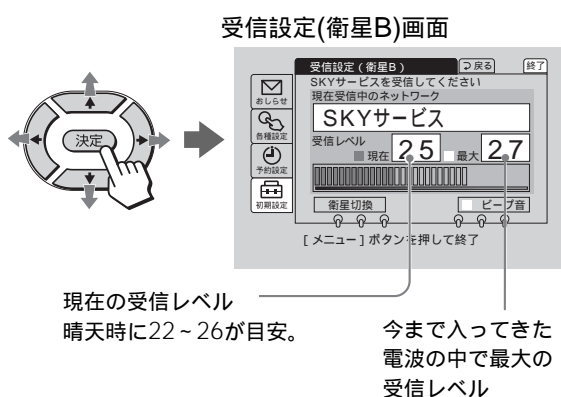

6 アンテナが動かないように押さえながら、仰角固定ボルトと方位角固定ボルトをスパナとプラスドライバーで、しっかり締める。

アンテナが動いて、アンテナレベルが変わってしまったときは、再び手順3と4を行って、調整してください。

スパナを矢印の方向に回して締めます。

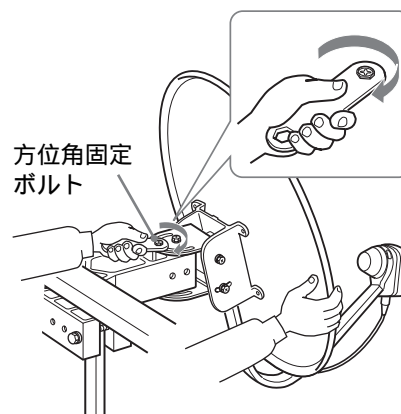
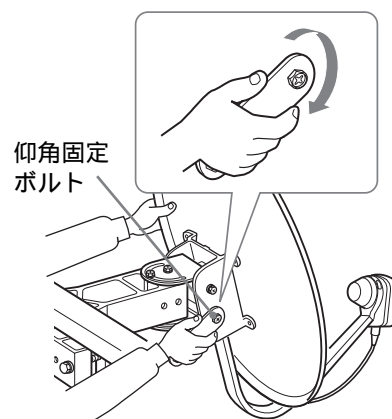

7 ▲/▼/◀/▶で画面右上の「終了」を選び、決定ボタンを押す。

受信設定画面が消えて、PerfectTV!サービスのプロモチャンネル(200ch)が映ります。また、表示パネルにはPerfectTV!サービスの衛星「A」とそのプロモチャンネル「200ch」が点灯します。

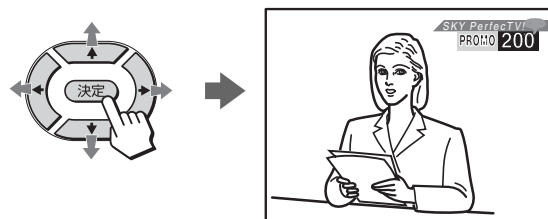

本体前面の表示パネル



8

衛星切換ボタンを押して、SKYサービスのプロモチャンネル(202ch)が映ることを確認する。表示パネルには、SKYサービスの衛星「B」とそのプロモチャンネル「202ch」が点灯します。また、衛星切換ボタンを押すたびに、PerfectTV!サービス(衛星A)とSKYサービス(衛星B)が切り換わります。

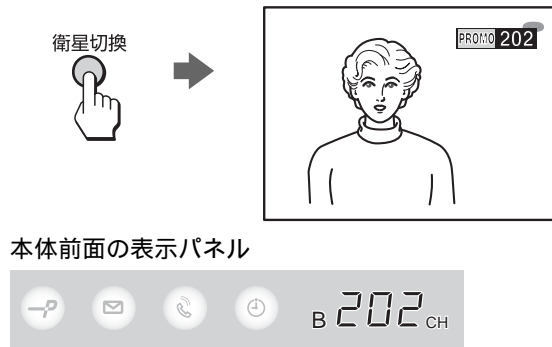

ご注意

強風によってアンテナが動いて受信レベルが下がり、受信状態が悪くなることがあります。このときは、天候が回復した後、再びアンテナの向きを調整し直してください。

マンションなどの共聴システムでスカパーフェクTV!の番組を楽しむ場合は

お住まいのマンションごとに、共聴システム方式は異なるため、設定する前に、必ずマンションの管理会社(または管理人や管理組合など)に、共聴システム方式の設定を確認し、その指示に従って下記の設定をしてください。

スカパーフェクTV!の番組は「PerfectTV!サービス」と「SKYサービス」の2つのサービスから放送されており、本機では両方のサービスを楽しむことができます。ただし、共聴システムによっては、ご覧になれる番組が異なる場合があります。

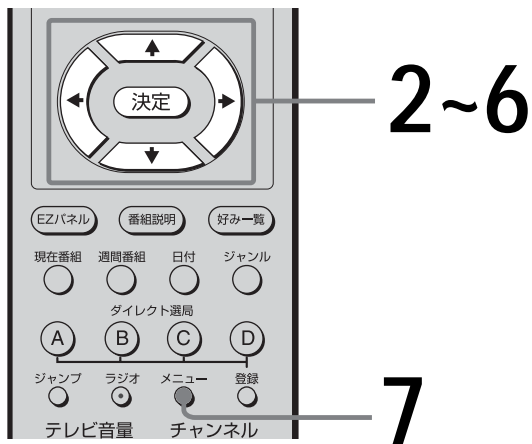

ご注意

CSアンテナを直接本機につないで受信する場合は、以下の操作は行わないでください。

ここでは「PerfectTV!サービス」と「SKYサービス」の両方のサービスに対応した共聴システムの場合を説明しています。「PerfectTV!サービス」のみ、または「SKYサービス」のみに対応した共聴システムの場合は、「1衛星アンテナご使用の場合」を選択し、受信したいサービスが「PerfectTV!サービス」なら「衛星A」、「SKYサービス」なら「衛星B」のみを設定してください。

1 「準備5：受信設定をする(受信方法の設定)」(14ページ)の手順1~4を行い、アンテナの種類を選ぶ。

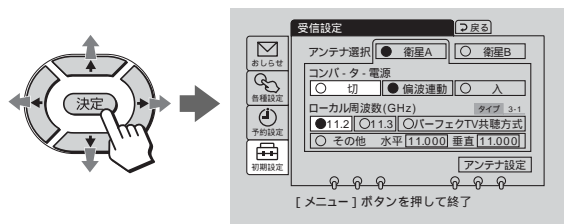

次のページにつづく

アンテナを調整する

準備6 :
アンテナの左右角度を調節して受信設定をする(つづき)

2 ↑/↓/←/→で「衛星A」(PerfectTV!サービス)を選び、決定ボタンを押す。

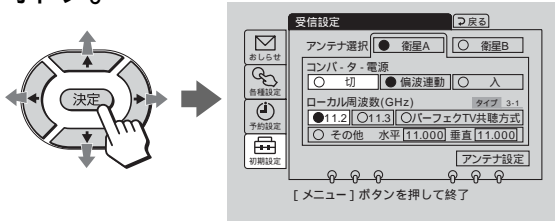

3 ↑/↓/←/→で「コンバーター電源」の設定を選び、決定ボタンを押す。

ちょっと一言
お買い上げ時は「偏波運動」に設定されています。

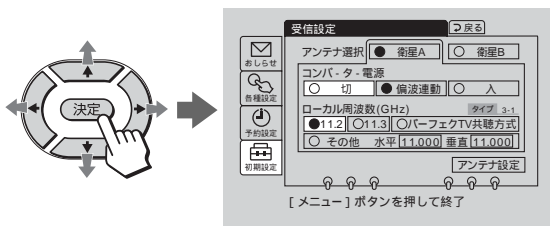

4 ↑/↓/←/→で「ローカル周波数 (GHz)」の設定を選び、決定ボタンを押す。

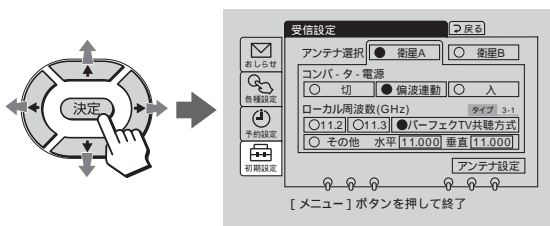

パーフェクTV共聴方式には4つのタイプがあります。

「パーフェクTV共聴方式」を選んで決定ボタンを押すと、自動的にタイプが表示されて設定が完了します。

ちょっと一言

- お買い上げ時は「11.2」に設定されています。
- 「その他」のときは、↑/↓または数字ボタンで、周波数の設定を、10.000~11.999の間で設定できます。

5 ↑/↓/←/→で「衛星B」(SKYサービス)を選び、決定ボタンを押す。

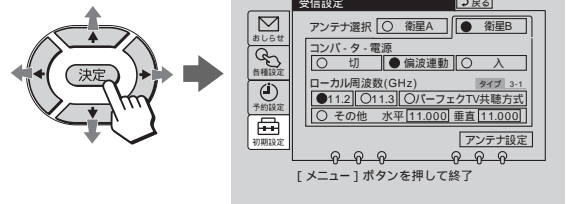

6 手順3、4を行う。
「衛星B」についても「衛星A」と同じように設定します。

7 メニューボタンを押して、メニューを消す。
正しく受信できないときは、手順1からやり直してください。

パーフェクTV共聴方式の自動設定で受信できない場合は

自動設定で受信できなかった場合は手動で設定することもできます。手動で設定するには、「パーフェクTV共聴方式」が選択されている状態(「パーフェクTV共聴方式」の部分が黄色で、かつ○印が青色になっている状態)で、リモコンの数字ボタンを押します。

- ①を押す。→ タイプ1
- ②を押す。→ タイプ2
- ③を押す。→ タイプ3-1
- ④を押す。→ タイプ3-2

タイプ、コンバーター電源等の設定はマンションの管理会社(または管理人や管理組合など)にご確認ください。

準備7： ICカードを入れる

ICカードには、お客様のID番号や番組の契約・購入状況などの情報が記憶されています。ICカードを入れないと、スカイパーフェクTV!の有料チャンネルは視聴できません。

1 チューナーのパネルを開ける。

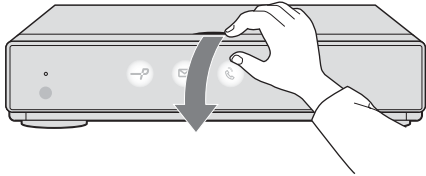

2 ICカード挿入口のふたを開ける。

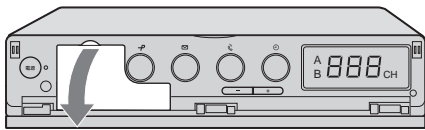

3 ICカードを奥までしっかり挿入する。

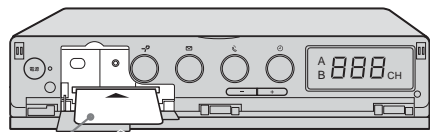

イラストの描かれた面を上にして、表面に印刷された▲マークをチューナーに向ける。

4 ICカード挿入口のふたを閉める。

5 チューナーのパネルを閉じる。

ご注意

長期間、コンセントやアンテナ、電話線を抜いたままにしないでください。ICカードに記憶された視聴データなどの伝送ができなくなり、放送をご覧いただけなくなることがあります。

ICカードについてのご注意

- 株式会社スカイパーフェクト・コミュニケーションズ発行のICカードの所有権は株式会社スカイパーフェクト・コミュニケーションズにあり、本機をお買い上げのお客様に貸与されたもので、無断で他人に譲渡することはできません。譲渡の際には、事前にスカイパーフェクTV!カスタマーセンターにご連絡ください。
- ICカードの紛失・盗難・破損の場合、すぐにスカイパーフェクTV!カスタマーセンター(☎裏表紙)にお問い合わせください。なお、お客様の過失により再発行が必要な場合は、再発行手数料がかかります。使用できなくなったICカードは、株式会社スカイパーフェクト・コミュニケーションズにご返却ください。
- ICカードに記憶された内容は、定期的に、またはペーパー・ビュー(PPV)の購入金額が一定になったときに、本機から放送局へ電話回線を通じて自動送信されます。(電話料金は無料)

ちょっと一言

こんなメッセージが表示されたら

- 「ICカードとのアクセスが成立しません
ICカードを抜き差ししても直らない場合はカスタマーセンターへ連絡してください」
→ ICカードが奥までしっかり入っていない。
→ ICカードが前後逆向きに入っている。
→ ICカードが表裏逆向きに入っている。
→ ICカードが破損している。
→ ICカードとは別の種類のカードが入っている。
- 「ICカード挿入口のふたを閉めてください」
→ ICカード挿入口のふたが閉まっていない。
- 「ICカードを入れてください」
→ ICカードが前後逆向きに入っている。
→ ICカードが奥までしっかり入っていない。

カードIDを確認するには

ICカードを取り出さなくともカードIDを確認できます。

1 メニューボタンを押す。

2 ▲/▼で☰(初期設定)を選び、決定ボタンを押す。

3 ▲/▼で「電話回線モード切換」を選び、決定ボタンを押す。

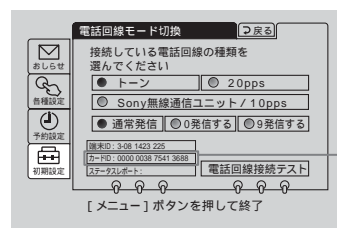

カードID

4 メニューボタンを押して、メニューを消す。

準備8： 電話回線につなぐ

次のときのために、必ず本機を電話回線につなぐ必要があります。

- ICカードに記憶された番組購入・契約状況などのデータを、電話回線を通じて定期的の本機から放送局へ自動送信するため(電話料金は無料)
- スカパー！プラスを楽しむとき
- ペイ・パー・ビュー(PPV)契約をして、番組単位で購入するとき(☎42ページ)
- スカパー！プラスで電話回線を利用した双方向サービスを利用するとき(☎38ページ)
- 投票やショッピングなどの視聴者参加型番組(センターアクセス)に参加するとき

ちょっと一言

データ送受信について

- データ送信には、1回あたり約30秒程度かかります。このときに、電話がかかってきたときは、話し中になります。
- 本機が放送局とデータを送受信しているときは、電話機やファクシミリなど同一回線上の通信機器は使えません。その際、一部の通信機器で呼び出し音が鳴ることがあります。このときは、付属のモジュラーテレホンコードカプラーの代わりに、別売りの自動転換機TL-P20を使ってください。なお、パソコンなどをお使いの場合は、高速データ通信用自動転換器TL-P21*(2口用)をご使用ください。
* 2002年7月現在の別売りアクセサリです。万一、品切れや生産完了のときはご容赦ください。
- 電話機やファクシミリを使っているときは、データの送受信はできません。

スカパー！プラスで双方向サービスを楽しむときは同梱のソフトウェアの操作マニュアルなどをご覧ください。

視聴者参加型番組(センターアクセス)について

- 電話回線を通じて投票や申し込みなどをしたときは、通話料がかかります。
- どうしても電話回線につなげないときは、データを放送局に送信できないため、投票や申し込みは無効になります。

ご注意

次の電話回線には、つなげません。

- 公衆電話および、共同電話、地域集団電話
- 携帯電話および、PHS、自動車電話
- 船舶電話
- 外線に電話するときに、電話番号の前に「0」または「9」以外の数字を付けるとき

電話回線の使用状況に合わせてつなぐ

お住まいの電話回線の状況を次ページから選んで、つないでください。

また、壁の電話コンセントがモジュラージャック式でないときは「その他のとき」(☎24ページ)をご覧ください。

モジュラージャック



ご注意

ホームテレホンのときは、壁の電話コンセントがモジュラージャック式でも専門業者による工事が必要です。

壁の電話コンセントから電話を直接つないでいるとき

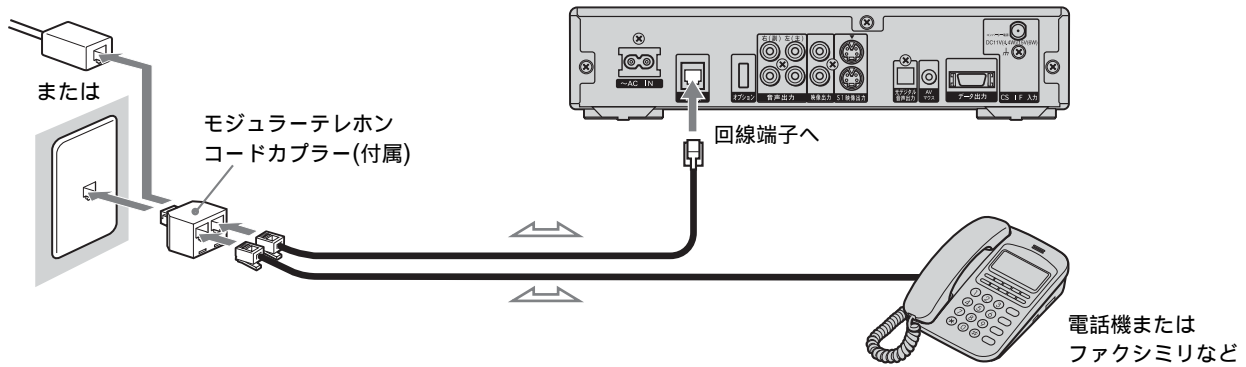

壁の電話コンセントからADSL回線を通して電話をつないでいるとき

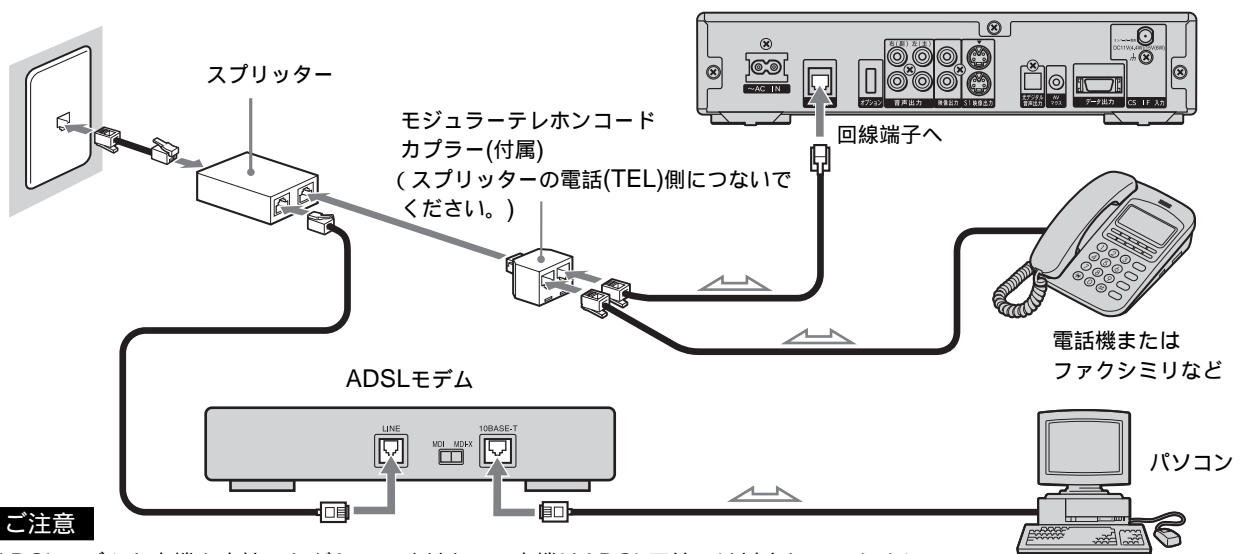

壁の電話コンセントからパソコンなどをつないでいるとき

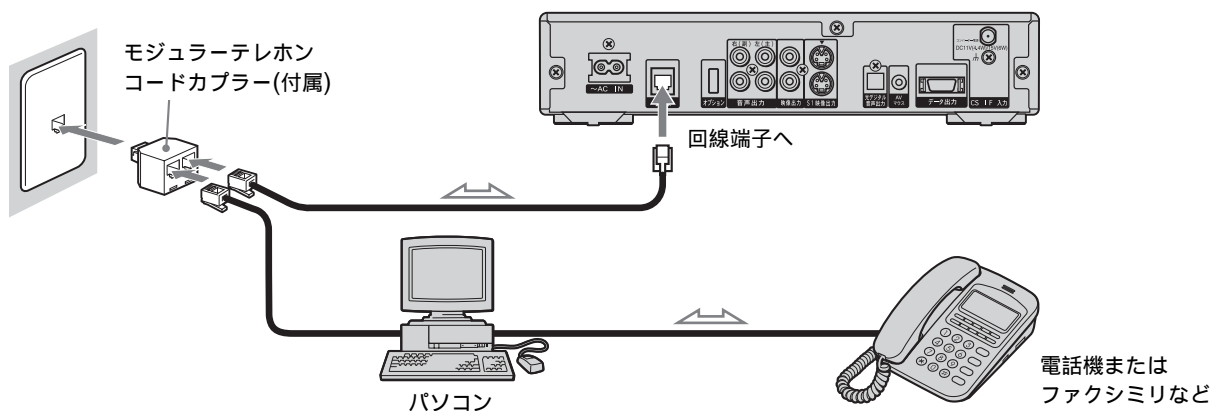

ちょっと一言

パソコンなどの高速通信をするときや、すでに電話機やファクシミリなど通信機器を2台以上電話回線につないでいるときは、接続された通信機器がお互いに影響しあって、通信がうまくできないことがあります。このときは、付属のモジュラーテレホンコードカプラーの代わりに、別売りの高速データ通信用自動転換器TL-P21* (2口用)やTL-P31* (3口用)を使ってください。

* 2002年7月現在の別売りアクセサリです。万一、品切れや生産完了のときはご容赦ください。

準備8： 電話回線につなぐ(つづき)

ISDN回線を使っているとき

お手持ちのターミナルアダプターのアナログポートに直接、本機をつないでください。

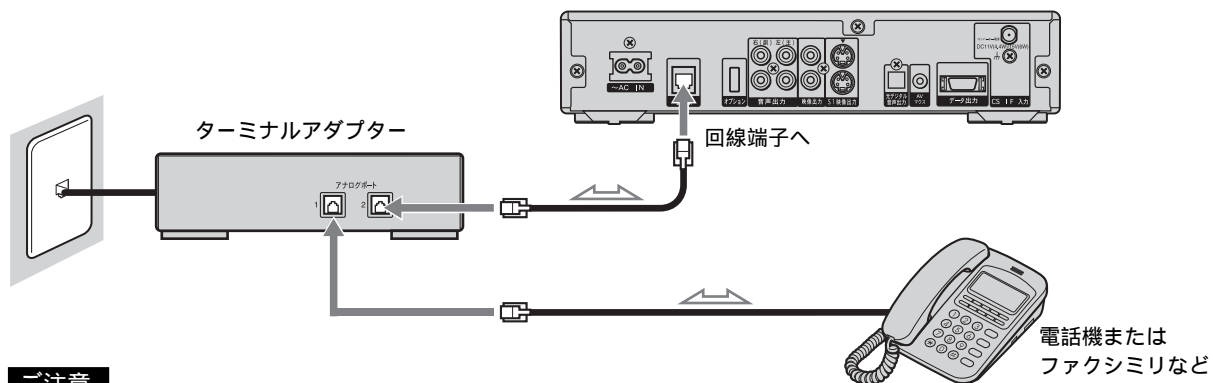

ご注意

- アナログポートには、付属のモジュラーテレホンコードカプラーをつながないでください。2分配すると、正しく本機が働かないことがあります。
- ISDN回線端子に付属のモジュラーテレホンコードカプラーをつながないでください。無理に押し込むと破損することがあります。
- ターミナルアダプターによっては、うまく通信できないことがあります。詳しくは、ターミナルアダプターの製造元にお問い合わせください。
- 別売りのコードレス通信ユニットCTU-50*とは併用できません。また、別売りのコードレス通信ユニットSPP-TU1*と併用するときは、うまく通信できないことがあります。
- 本機の電話回線を「トーン」回線に設定してください。(☎26ページ)

その他のとき

壁の電話コンセントが3ピンプラグ式のとき

3ピンプラグ式 電話コンセントと付属のモジュラーテレホンコードカプラーの間に、別売りのテレホンモジュラーアダプターTL-30*をつないでください。



壁の電話コンセントがローゼット式ジャックのとき

ローゼット式 別売りのモジュラーアダプター(TL-36*など)でつなげます。この方式の電話工事は、「工事担任者」資格者(NTT116番)に依頼してください。



壁の電話コンセントが直付けタイプのとき

直付けタイプ 「工事担任者」資格者(NTT116番)に、モジュラージャックへの変換工事を依頼してください。



壁の電話コンセントと本機を使う場所が離れているとき

別売りのコードレス通信ユニットCTU-50*、SPP-TU1*などが使えます。

壁の電話コンセントに3つの通信機器をつなぐとき

別売りのテレホンモジュラートリプルアダプターTL-23*を使ってください。なお、パソコンなどをお使いの場合は、高速データ通信用自動転換器TL-P31*(3口用)をお使いください。

壁埋め込みタイプのホームテレホン(電話機、ターミナルボックス、ドアホンアダプター)のとき専門業者による工事が必要です。

* 2002年7月現在の別売りアクセサリです。万一、品切れや生産完了のときはご容赦ください。

準備9： 電話回線を設定する

お買い上げ時は、「トーン」回線で「通常発信」の電話回線に設定されています。お使いの電話に応じて、電話回線の種類を確認してください。

電話回線の種類を確認する

一般のご家庭(一般加入電話)のとき

スタート

NTTの料金明細書に「プッシュ回線使用料」が請求されていますか？

はい

いいえ

A トーン回線です。
お使いの電話機やファクシミリなどの通信機器の設定も「トーン」または「PB」になっているはずですが、お買い上げ時の設定(「トーン回線」で「通常発信」)です。このまま、お使いください。

C トーン回線ではありません。
お使いの電話機やファクシミリなどの通信機器の設定が「20pps」または「10pps」(パルス)になっているはずですが、次ページの「電話回線の設定と接続テストをする」で、「20pps」または「Sony 無線通信ユニット/10pps」を選び、「通常発信」に設定してください。

寮や会社などのとき

寮や会社、学校、団体、法人などで、PBX(交換機)を使っていて、外線に電話するとき、電話番号の頭に「0」や「9」を付ける(0発信・9発信するとき)です。

スタート

電話回線の種類(トーン、20pps、Sony 無線通信ユニット/10pps)については、寮やビルの電話を管理している担当の方にご確認ください。

トーン回線である

トーン回線でない

B 次ページの「電話回線の設定と接続テストをする」で、「トーン」と「0発信する」または「9発信する」に設定してください。

D 次ページの「電話回線の設定と接続テストをする」で、「20pps」または「Sony 無線通信ユニット/10pps」*を選び、「0発信する」または「9発信する」に設定してください。

* Sony無線通信ユニットをお使いのときは、「電話回線接続テスト」は行わないでください。

ご注意

会社や法人などでビジネス回線を使っているときは、本機をつなげません。寮やビルの電話を管理している担当の方に「2線式一般アナログ回線」を依頼してください。通常、ファクシミリはこの回線に接続されています。

準備9： 電話回線を設定する(つづき)

電話回線の設定と接続テストをする

前ページの「電話回線の種類を確認する」の結果に従って、以下の設定と接続テストを行ってください。

Sony 無線通信ユニットCTU-50などをお使いのときは、設定のみ行い、接続テストは行なわないでください。

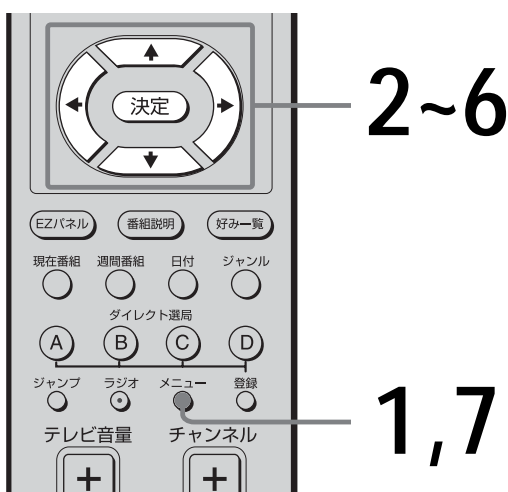

2~6

1,7

1 メニューボタンを押す。

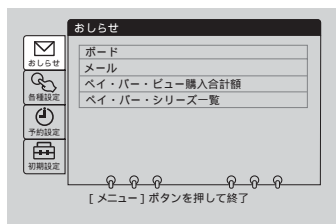

2 ↑/↓で初期設定を選び、決定ボタンを押す。

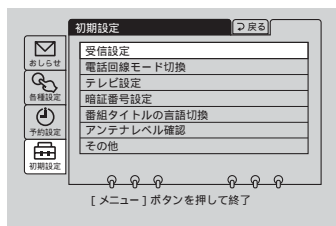
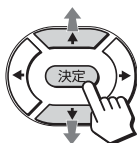

3 ↑/↓で「電話回線モード切換」を選び、決定ボタンを押す。

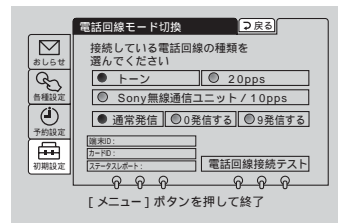
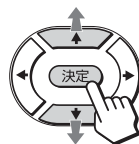

4 ↑/↓/←/→で電話回線を選び、決定ボタンを押す。

お買い上げ時は「トーン」に設定されています。

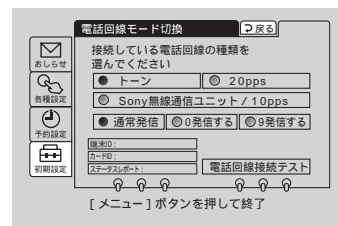
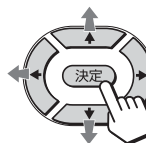

・前ページの「電話回線の種類を確認する」で、お使いの回線が、

A/Bのとき → 「トーン」を選ぶ。

C/Dのとき → 「20pps」または「Sony 無線通信ユニット/10pps」を選ぶ。(お使いの電話機の設定に合わせてください。)

・別売りのコードレス通信ユニットCTU-50またはSPP-TU1(☎24ページ)を使うとき → 「Sony 無線通信ユニット/10pps」を選ぶ。

5 ↑/↓/←/→で発信方法の設定を選び、決定ボタンを押す。

お買い上げ時は「通常発信」に設定されています。

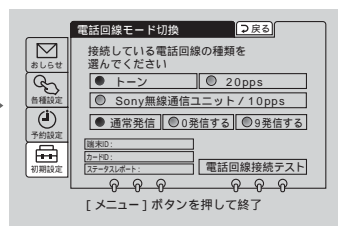
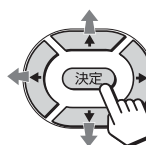

・前ページの「電話回線の種類を確認する」で、

A/Cのとき → 「通常発信」を選ぶ。

B/Dのとき → 「0発信する」または「9発信する」を選ぶ。選んだら、メニューボタンを押して、メニューを消す。

6

↓で「電話回線接続テスト」を選び、決定ボタンを押す。

正しい接続であれば、「電話回線は正しく接続されています」と表示されます。

上記以外のメッセージが表示されたときは、メッセージに従って、電話回線の接続や種類を確認し、再度テストを行ってください。

発信方法の設定が正しくされていないと、「電話回線接続テスト」は正しく動作しません。

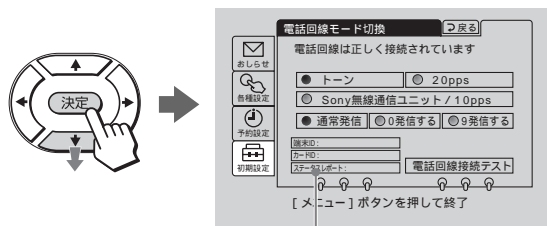

ステータスレポート
データ放送を見ることができなかったり、ペイ・パー・ビュー(PPV)が購入できない場合は、ここに表示される2桁のエラーコードをお客様ご相談センターにお知らせください。(裏表紙)

ご注意

PBX(交換機)を使っているときは、「電話回線接続テスト」の結果が正しくないことがあります。電話回線の種類を確認し、正しく設定したら、「電話回線接続テスト」を行わずにメニューボタンを押して終了してください。

7

メニューボタンを押して、メニューを消す。

準備10： AVマウスを設定する

AVマウスは、本機チューナーと連動してビデオで予約録画できるように(61ページ)信号を出します。そのため、AVマウスから発信される信号を、お手持ちのビデオのリモコンコードに合わせて設定します。ただし、お使いの機種によっては、AVマウスを使えないことがあります。

ご注意

- 次のときはAVマウスは使えないため、取り付ける必要はありません。
ビデオと連動しないで、ビデオの予約機能を使って、予約録画してください。(62ページ)
- ビデオ一体型テレビなどのビデオ複合型機器のとき
- メーカーによって、複数のリモコン信号を採用しているためにリモコンコードを設定できないとき
- 電源スイッチが入/切の2つの状態切替でなく、入/スタンバイ/切など3つの状態切替になるビデオのとき
- DST-700JS/800JSに付属のマウスは、本機では使えません。

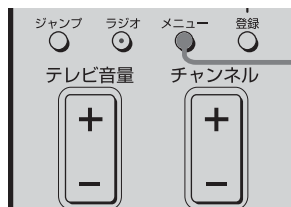

3, 13

1 AVマウスの取り付け予定位置を決める。

ビデオの取扱説明書でビデオのリモコン受光部位置を確認し、受光部の真上にAVマウスを置きます。

ご注意

AVマウス裏面のシールは、まだはがさないでください。

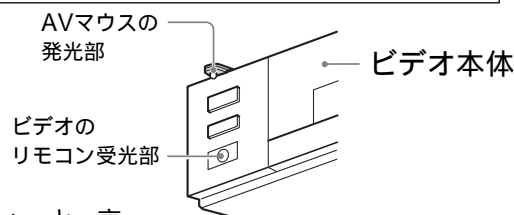

ちょっと一言

- AVマウスがビデオに届かない場合は、別売りの接続コード RK-G131(3m)で延長してください。
- ソニー製ビデオのリモコン受光部にはマークが付いています。

次のページにつづく

準備10： AVマウスを設定する(つづき)

2 ビデオの電源を切っておく。

3 メニューボタンを押す。

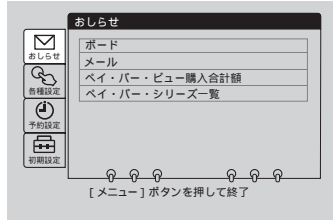

4 ↑/↓でⓐ(予約設定)を選び、決定ボタンを押す。

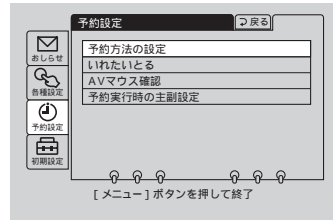
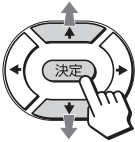

5 ↑/↓で「AVマウス確認」を選び、決定ボタンを押す。

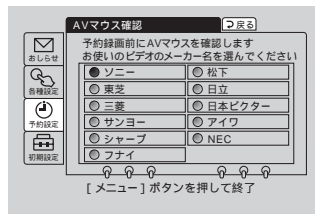
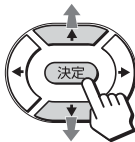

6 ↑/↓/←/→でお使いのビデオのメーカー名を選び、決定ボタンを押す。

例)ソニー

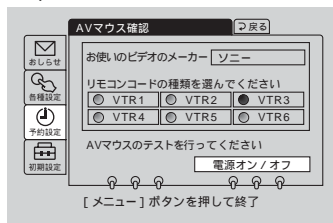
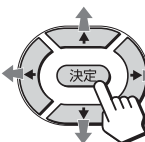

7 ↑/↓/←/→でリモコンコードを選び、決定ボタンを押す。

お買い上げ時はソニーの「VTR3」を操作できるように設定されています。

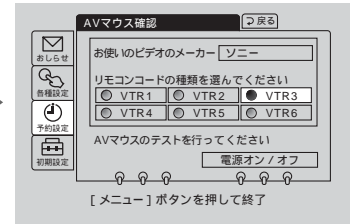
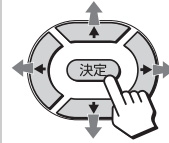

リモコンコード表

メーカー	リモコンコード番号					
ソニー	VTR1	VTR2	VTR3	VTR4	VTR5	VTR6
松下	1	2	3	4	5	
東芝	1	2	3	4		
日立	1	2	3			
三菱	1	2	3	4		
日本ビクター	1	2	3	4	5	6
サンヨー	1	2	3	4		
アイワ	1	2	3	4		
シャープ	1	2	3			
NEC	1	2	3	4		
フナイ	1					

8 ↑/↓ボタンで「電源オン/オフ」を選び、決定ボタンを押す。

AVマウスの動作テストが始まります。

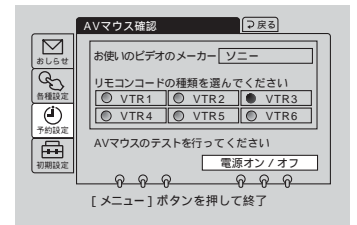
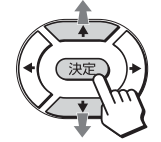

ビデオの電源が自動的に入ると、テストは完了です。手順10に進んでください。電源が入らないときは、手順9に進んでください。

9 ビデオにリモコンコードが2個以上ある場合は、ビデオを操作できるまで、リモコンコードの設定を変えてテストする。

ちょっと一言

手順7で選んだ番号とビデオのリモコンコードの番号を合わせてください。その番号で操作できないときは、本機とビデオのリモコンコード番号を変えてください。本機とビデオのリモコンコード番号が異なっても、操作できる場合があります。

ご注意

次のときはAVマウスは使えないため、取り付ける必要はありません。お手持ちのビデオの予約機能を使って録画予約してください。(P.62ページ)

- ビデオ一体型テレビなどのビデオ複合型機器のとき
- AVマウスのリモコンコードでビデオが操作できないとき(メーカーによっては、本機で操作できないリモコン信号が採用されているためです)
- 電源スイッチが入/切の2つの状態切換でなく、入/スタンバイ/切など3つの状態切換になるビデオのとき

10 「電源オン/オフ」が選ばれていることを確認して、もう一度、決定ボタンを押す。
ビデオの電源が切れます。



11 動作テストが終わったら、AVマウス裏面のシールをはがす。AVマウスのテープの代わりに、市販の両面テープも使えます。

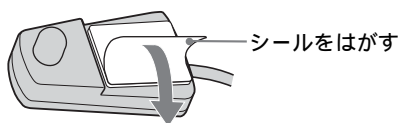

12 手順1で決めた取り付け予定位置にAVマウスを固定する。無料番組などで予約録画できる(P.62ページ)ことをもう一度確かめてから、使うことをおすすめします。

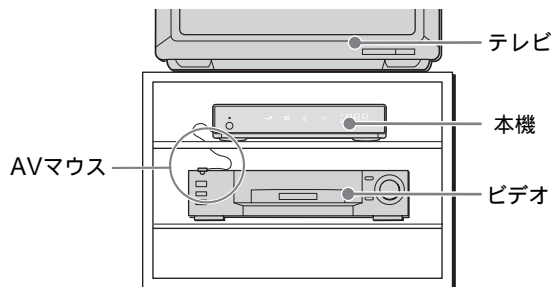

13 メニューボタンを押して、メニューを消す。

本機リモコンで テレビも操作する

本機のリモコンを使ってテレビも操作できます。

メーカー登録番号を設定する

お買い上げ時は、ソニー製テレビを操作できる設定になっています。他社製テレビを操作するときは、メーカー登録番号を設定してください。

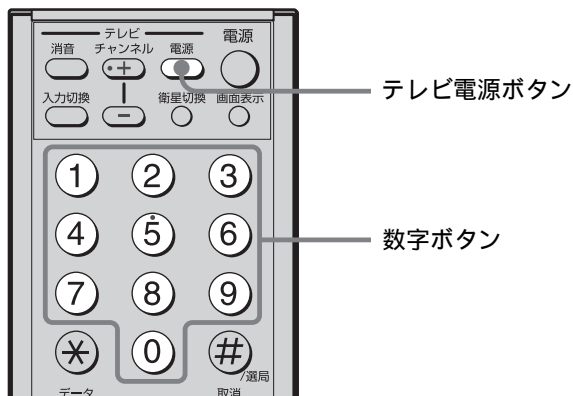

テレビ電源ボタンを押しながら、操作したいテレビのメーカー登録番号を2桁続けて押す。登録番号が複数あるメーカーは、お手持ちのテレビが操作できるまで、設定し直してください。

例)：東芝製テレビの場合

電源ボタンを押しながら、**3**、**1**と順番に押す。

メーカー登録番号表

メーカー	登録番号				
ソニー	11	12	13		
松下	21	22			
東芝	31				
日立	41	42			
三菱	51	52	53		
日本ビクター	61	62	63		
サンヨー	71	72	73		
アイワ	77	78	79		
シャープ	81	82	83		
NEC	91	92			
フナイ	87	88	89	80	8#
パイオニア	01				

チューナーの接続と設定をする

本機リモコンでテレビも操作する (つづき)

ご注意

- リモコンの電池を取り出したり、電池が寿命になると、設定した内容は消えて、お買い上げ時の設定に戻ります。もう一度設定し直してください。
- メーカーによっては複数のリモコン信号を採用しているため、操作できないことがあります。そのときは、テレビのリモコンでテレビを操作してください。
- 本機リモコンのボタンに対応する機能がテレビにない場合は、そのボタンは動きません。

テレビを操作する

テレビのリモコン受光部に向けて、下記のボタンを使ってください。

ご注意

本機チューナーのリモコン受光部に向けても、テレビは操作できません。



暗証番号を設定する

成人向け番組などの視聴年齢制限のある番組の視聴(☞32ページ)や、ペイ・パー・ビュー(PPV)番組の購入(☞42ページ)などを制限するために、暗証番号の設定が必要です。

ちょっと一言

ペイ・パー・ビュー(PPV: PAY PER VIEW)とは、「見るたびに支払う」の意味で、番組単位で随時、視聴購入する番組です。

ご注意

設定した暗証番号は、視聴年齢制限付き番組を見るときやPPVを購入するときに入力が必要です。忘れないようにご注意ください。万一、忘れたときは、スカパーフェクTV!カスタマーセンターに暗証番号の解除を依頼してください。(手数料がかかります)

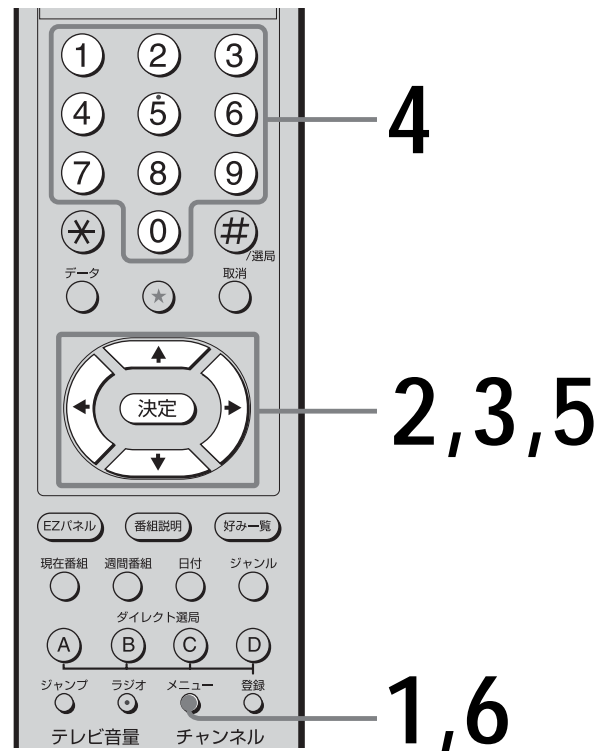

1 メニューボタンを押す。

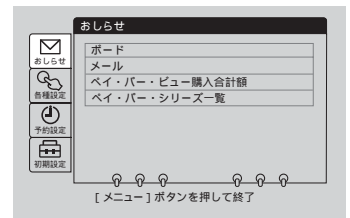

2 ▲/▼で☰(初期設定)を選び、決定ボタンを押す。

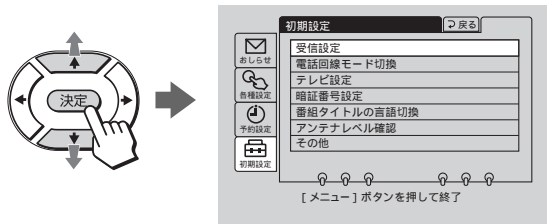

3 ▲/▼で「暗証番号設定」を選び、決定ボタンを押す。

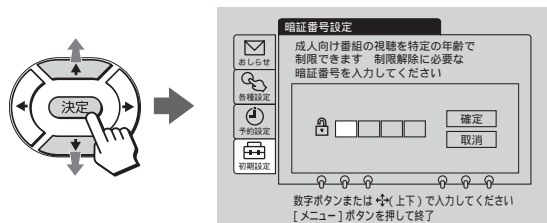

4 0~9の数字ボタンで暗証番号を入力する。

暗証番号を間違えたときは◀で戻り、入力し直してください。

例)暗証番号が1234の場合

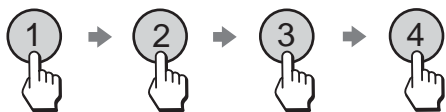

5 決定ボタンを押す。

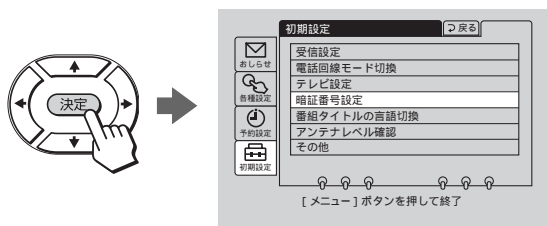

6 メニューボタンを押して、メニューを消す。

視聴年齢制限やPPVの購入制限をしないとき
暗証番号を入力する必要がないため、暗証番号は「0000」と入力しておいてください。
後日、再び制限が必要になったときに、この暗証番号「0000」を入力してください。

暗証番号を変更するには

1 メニューボタンを押す。

2 ▲/▼で☰(初期設定)を選び、決定ボタンを押す。

3 ▲/▼で「暗証番号設定」を選び、決定ボタンを押す。

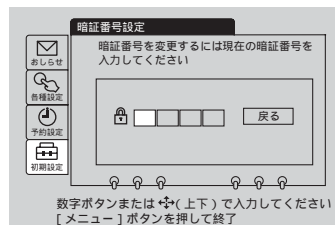

4 数字ボタンを押して、変更前の暗証番号を入力する。

変更前の暗証番号は、*マークで表示されます。

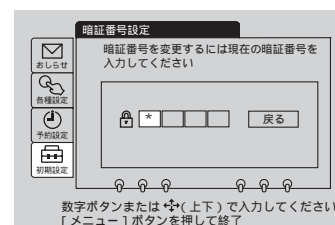

5 数字ボタンを押して、好みの数字を入力し、▲/▼で「確定」を選んで決定ボタンを押す。

暗証番号が変更されます。

ちょっと一言

暗証番号を入力するときは、▲/▼/◀/▶/決定ボタンでも行えます。◀/▶で入力する桁を選び、▲/▼で0~9の数字が選べます。▶を押すと、数字が決定して次の桁に移動します。4桁すべての数字を入力したら、最後に決定ボタンを押します。

購入/視聴制限を設定する

ペイ・パー・ビュー(PPV)番組の購入と、成人向け番組などの視聴年齢を別々に制限できます。制限すると、設定した暗証番号(☎30ページ)を入れないと、購入や視聴ができなくなります。また、成人向け番組のタイトルを番組表に表示させないようにも設定できます。お買い上げ時は、PPV番組の購入および視聴年齢、タイトル表示のすべてが制限されていません。

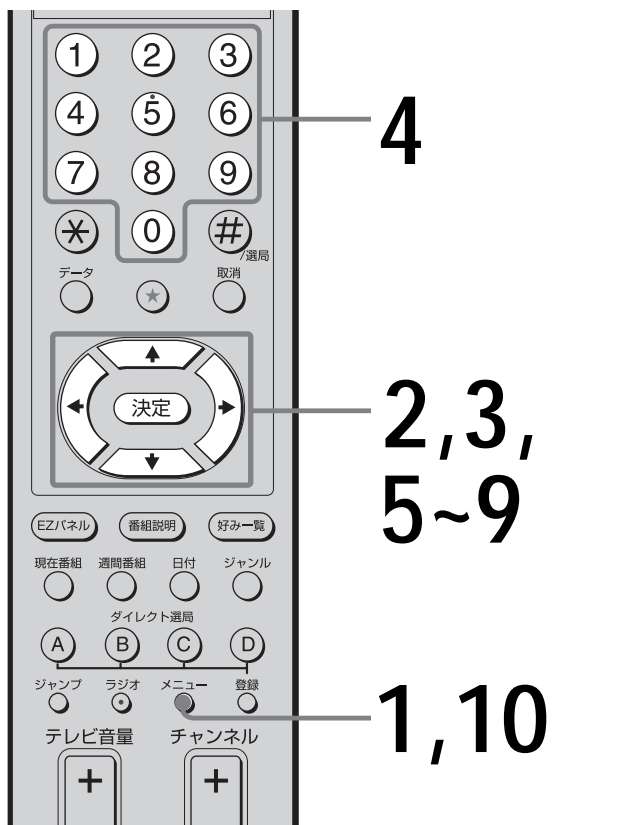

1 メニューボタンを押す。

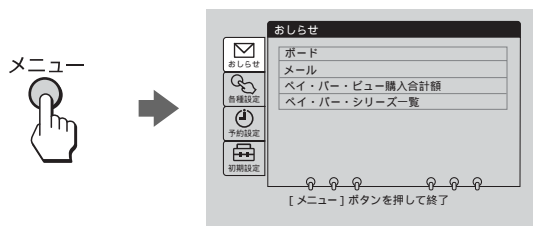

2 ↑/↓で(各種設定)を選び、決定ボタンを押す。

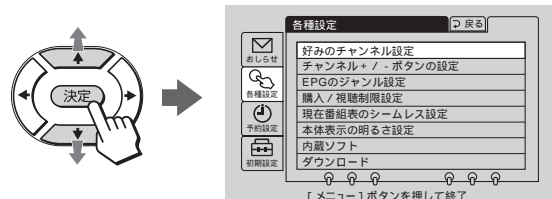

3 ↑/↓で「購入/視聴制限設定」を選び、決定ボタンを押す。

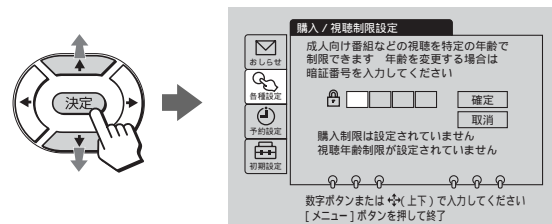

4 0~9の数字ボタンで、設定してある暗証番号(☎30ページ)を入力する。

暗証番号を設定していないときは、「暗証番号を設定する」(☎30ページ)の手順に従って、暗証番号を入力してください。暗証番号を間違えたときは←で戻り、入力し直してください。

例)暗証番号が1234の場合



5 ←/→でペイ・パー・ビュー(PPV)の購入制限を選ぶ。

ペイ・パー・ビュー(PPV)の購入を制限しないとき「なし」(お買い上げ時の設定)を選ぶ。暗証番号を入力しないで、購入できます。

ペイ・パー・ビュー(PPV)の購入を制限するとき「あり」を選ぶ。暗証番号を入力しないと、購入できなくなります。

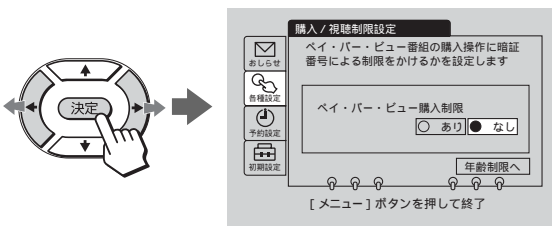

6 ↓で「年齢制限へ」を選び、決定ボタンを押す。

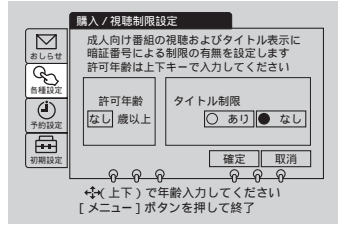

9 ▲/▼/←/→で「確定」を選び、決定ボタンを押す。

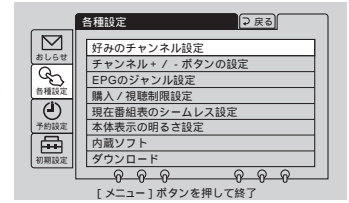
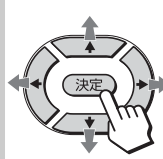

7 ▲/▼で視聴できる年齢(許可年齢)を設定し、決定ボタンを押す。

4歳～19歳で設定できます。

視聴年齢制限には、18歳未満や15歳未満などがあります。「15歳以上」に設定すると、16歳以上の視聴年齢制限付き番組が制限対象になります。

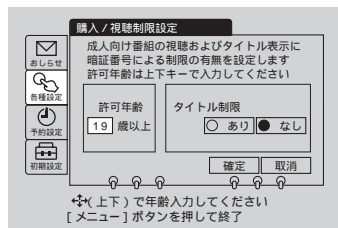
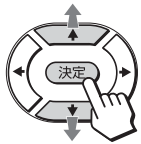

10 メニューボタンを押して、メニューを消す。

視聴年齢制限付き番組を選ぶと

暗証入力画面が表示されます。設定した暗証番号を入力してください。

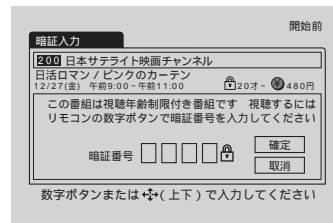

すべての成人向け番組の視聴を制限するときは「4歳以上」などの低い年齢に設定する。

視聴年齢制限付き番組を選ぶと、暗証番号を入力しないと見ることができなくなります。

視聴制限をしないときは
許可年齢を「なし」に設定する。
視聴年齢制限付き番組でも暗証番号を入力しないで、見ることができます。

8 ←/→で成人向け番組のタイトル制限を選ぶ。

現在番組表(☞48ページ)や週間番組表(☞54ページ)、番組説明画面(☞37ページ)に、成人向け番組のタイトルを表示させないように設定できます。

タイトルを表示させたいとき
「なし」(お買い上げ時の設定)を選ぶ。

タイトルを表示させたくないとき
「あり」を選ぶ。成人向け番組は「*****」と表示されます。

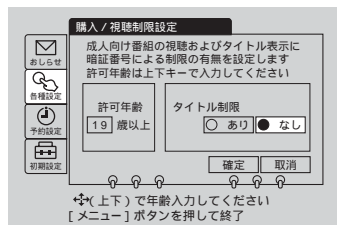

番組を 見る / 聞く

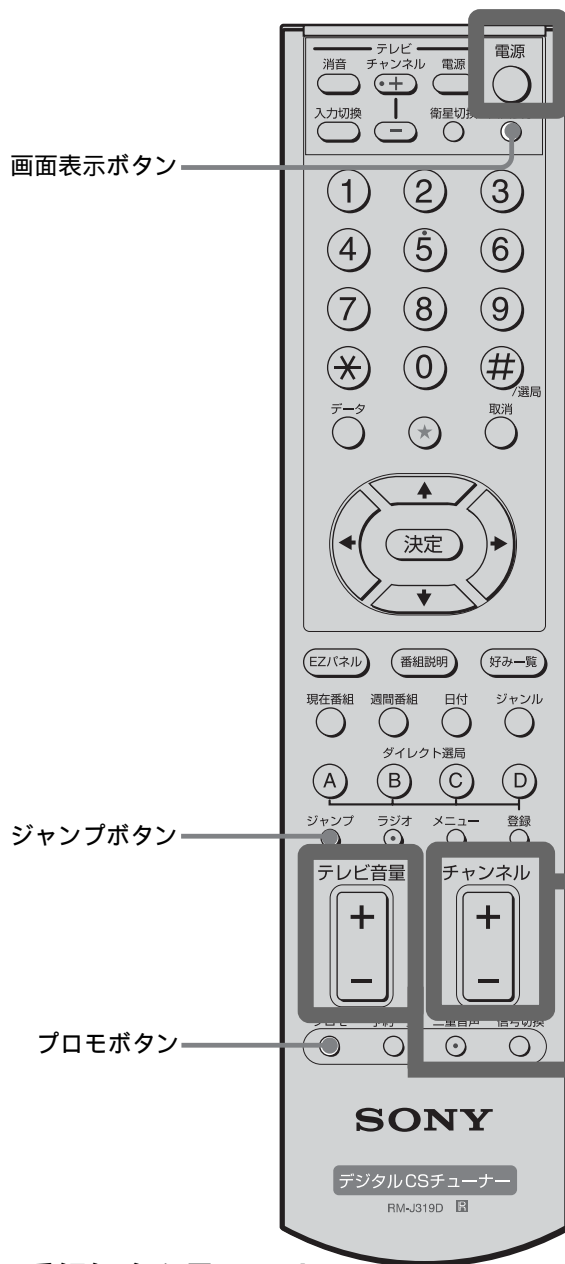
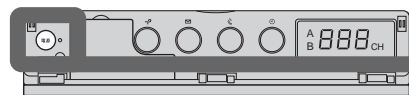
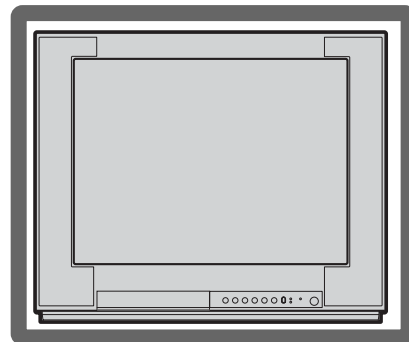
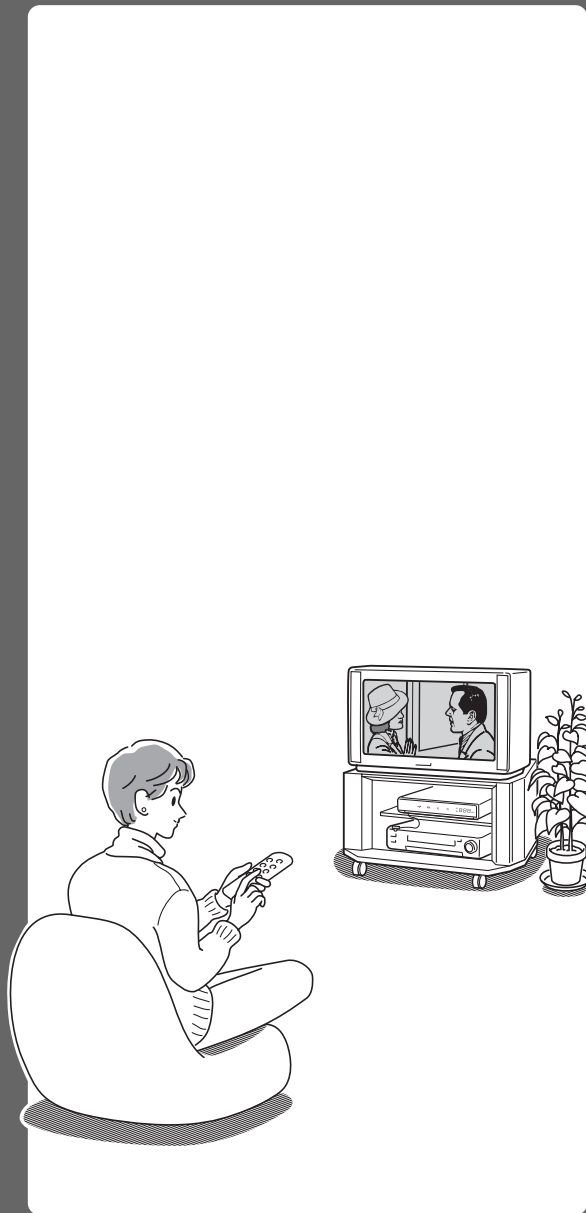

番組紹介を見るには

- 
プロモ プロモボタンを押す。
 プロモーション用チャンネルを見ることができます。
 押すたびに、次のように切り換わります。
 今見ている番組 → プロモ画面
 ↑

1

テレビの電源を入れる。

テレビの入力を「ビデオ」や「外部チューナー」などのチューナーをつないだ入力に切り換えてください。

2

チューナーの電源を入れる。

本体 電源



または

リモコン 電源



3

リモコンをチューナーに向けて、チャンネル +/- ボタンでチャンネルを選ぶ。

状況に合わせて、いろいろなチャンネルの選びかたがあります。詳しくは、次ページをご覧ください。

チャンネル



次ページの「チャンネルの選びかたガイド」へ

4

リモコンをテレビに向けて、テレビ音量 +/- ボタンで音量を調節する。

本機リモコンでテレビを操作できます。
(☎30ページ)

テレビ音量



番組を見る／聞く

視聴年齢制限付き番組を選んだときは

4桁の暗証番号(☎30ページ)を入力する。

将来開始予定のスカパー！プラスガイドを見るには

ボタンを押す。



スカパー！プラスのガイドチャンネルを見ることができます。

押すたびに、次のように切り換わります。

今見ている番組 → スカパー！プラスガイド



視聴者参加の投票や申し込みをするには (センターアクセス)

視聴者参加型の番組では、人気投票やクイズ、ショッピングなど、画面を通じて番組に視聴者が参加できます。操作は画面の指示に従ってください。

画面表示を出すには

画面表示



画面表示ボタンを押す。

押すたびに、次のように切り換わります。(番組によっては出ないこともあります。)

チャンネル表示 → 番組タイトル/チャンネル表示

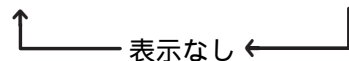

ご注意

プラズマテレビにつないでいるとき、チャンネル表示や番組タイトルなどの画面表示を長時間表示すると、プラズマテレビの画面に焼きつくことがあります。

一つ前に見ていたチャンネルにするには

ジャンプ



ジャンプボタンを押す。

押すたびに、一つ前に見ていたチャンネルに切り換わります。裏番組の確認やザッピングに便利です。

次のページにつづく

チャンネルの選びかたガイド

+/- ボタンでチャンネルを選ぶ以外にも以下のような選びかたがあります。
見たいチャンネル番号が分かっているときやいつも見ている番組を見たいときなど、状況にあわせて使い分けてください。

数字ボタンで選ぶ

数字ボタンを押す。
見たい番組のチャンネル番号を押すと、選んだ番組のチャンネルに切り換わります。

例) 202ch を見るとき

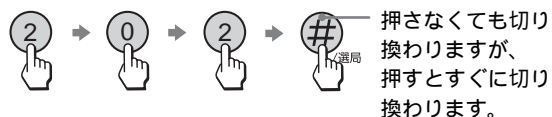

ダイレクト選局ボタンで選ぶ

よく見る番組のチャンネルをダイレクト選局ボタンに設定(最大4チャンネルまで)しておけば、ダイレクト選局ボタンを押すだけで、選んだチャンネルに切り換わります。

(☞37ページ)

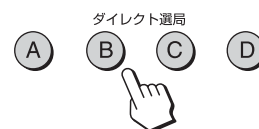

現在番組表から選ぶ

現在番組表(EPG)で現在放送中の番組を確認して、番組を選べます。

「現在番組表(EPG)から番組を選ぶ (現在番組)」(☞48ページ)

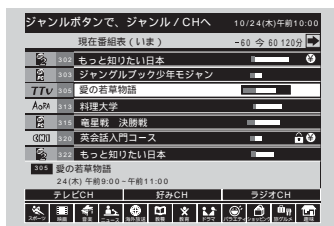

週間番組表から選ぶ

週間番組表(EPG)で約1週間分の放送スケジュールを確認して、番組を選べます。

「週間番組表(EPG)から番組を選ぶ (週間番組)」(☞54ページ)



「好み一覧」から選ぶ

よく見るチャンネルをあらかじめ一覧表に設定しておきます(好み一覧)。よく見る番組の中から見たい番組を選べます。

「よく見るチャンネルから番組を選ぶ (好み一覧)」(☞58ページ)

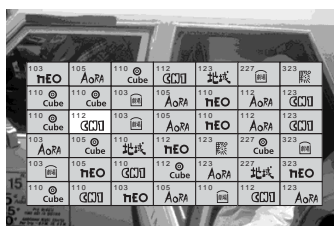

ダイレクト選局ボタンで番組を見る

よく見る番組や今見ている番組のチャンネルをリモコンのダイレクト選局ボタンに登録できます。

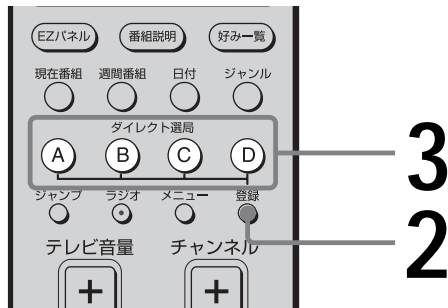

1 登録したい番組のチャンネルをテレビ画面に表示させる。

2 登録ボタンを押す。

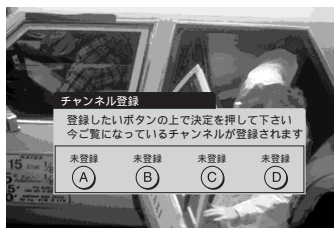

ちょっと一言
もう一度押すと、登録しないで、チャンネル登録画面が消えます。

3 登録したいダイレクト選局ボタンを押す。

◀/▶で登録したいダイレクト選局ボタンを選び、決定ボタンを押しても、登録できます。

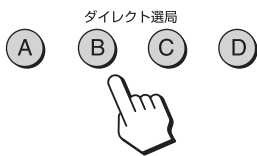

登録したチャンネルを見るには

登録したダイレクト選局ボタンを押す。

ちょっと一言

- すでにチャンネルが登録されているボタンに、他のチャンネルを登録すると、新しいチャンネルに上書きされます。
- チャンネルが登録されているボタンを未登録(何もチャンネルが登録されていない状態)にはできません。

番組説明やチャンネル説明を見る

番組の出演者やあらすじなどを見ることができます。

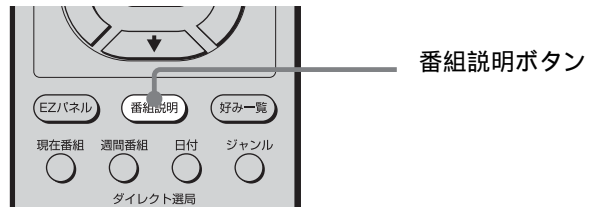

1 番組を見ているときに、番組説明ボタンを押す。

番組説明が表示されます。

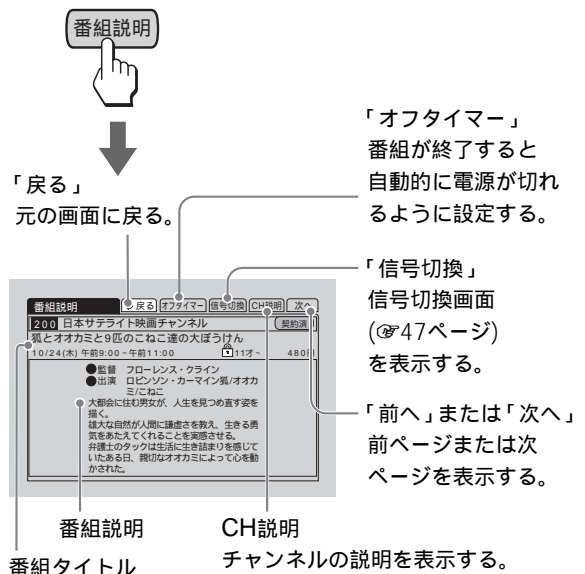

番組タイトルが「*****」と表示されるときは「購入/視聴制限設定」で「タイトル制限」を「あり」に設定しています。(☎33ページ)

2 チャンネル説明を見るときは、◀/▶で「CH説明」を選び、決定ボタンを押す。

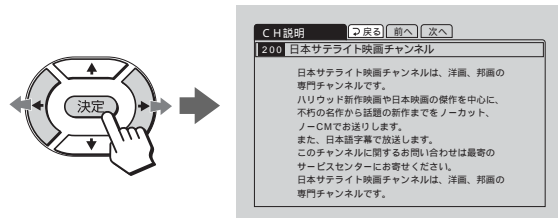

放送が始まっていない番組の説明を見るには

「週間番組表(EPG)から番組を選ぶ(週間番組)」(☎54ページ)の手順2をご覧ください。

番組説明を消すときは

もう一度、番組説明ボタンを押す。

番組を見る/聞く

スカパー！プラスを楽しむ

テレビやラジオの番組と連動したデータ放送や、テレビやラジオの番組がない独立したデータ放送を楽しめます。

スカパー！プラスを楽しむ前に

スカパー！プラスを楽しむためには、ICカードの準備と電話回線を通じて端末登録をする必要があります。ICカードの準備と電話回線の接続について詳しくは、手順7~9(☎21~26ページ)をご覧ください。一部のサービスでは端末登録をする必要のないものがあります。

端末登録画面が表示されたときは

見たい番組に切り換えてスカパー！プラスを選ぶと、画面が切り換わりメッセージ画面が表示されることがあります。メッセージにしたがって操作してください。

1 スカパー！プラス受信時に、データランプが点滅から点灯にかわったらデータボタンを押す。

端末登録のメッセージが表示されます。

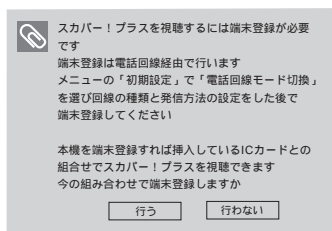

2 「行う」が選ばれていることを確認して、決定ボタンを押す。

3 「端末登録を完了しました」と表示されたら、「了解」が選ばれていることを確認して、決定ボタンを押す。

端末登録に失敗したときは、表示されているメッセージを読んで、「了解」を押し、メッセージにしたがって操作をしてください。

ちょっと一言

メニュー画面でも操作できます。☰(初期設定)メニューで「その他」を選び、「端末登録」で端末登録をしてください。

ご注意

- サービスによっては、サービスごとの登録が必要なことがあります。
- 紛失や盗難、破損により新しいICカードと交換したときは、メニューから再度、端末登録が必要になります。

スカパー！プラスを見るには

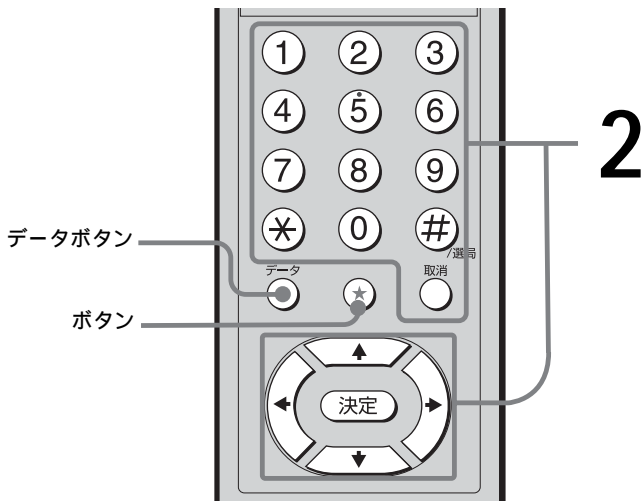

1 スカパー！プラスの放送の種類を確認する。

テレビやラジオの番組を視聴中に「スカパー！プラス」と表示されたら、連動型データ放送を行っている番組です。また、独立型データ放送のときは、選局すれば自動的にデータ放送番組を見ることができます。

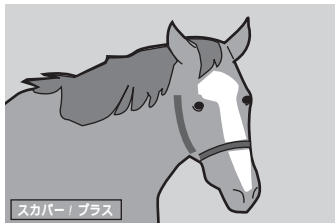

連動型のデータ放送のとき

データランプ「P」が点滅し、しばらくすると点灯に変わります。



データボタンを押す。

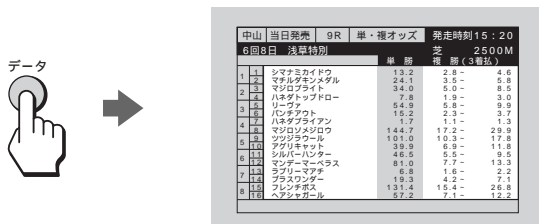

独立型のデータ放送のとき

チャンネル+/-ボタンなどで、独立型データ放送を行っているチャンネルを直接選ぶ。(チャンネルの選びかたについて詳しくは、36ページをご覧ください。)ダウンロード終了後に、データ放送の画面に自動的に切り換わります。



2 画面の指示にしたがって、リモコンを操作する。

- ↑/↓/←/→ボタン
- 決定、*、#/選局、取消ボタン
- 0~9までの数字ボタン

ちょっと一言

連動型データ画面を見ているときにデータボタンを押すと、連動しているテレビまたはラジオの画面に戻ります。ただし独立型データ画面を見ているときは、データボタンは動きません。

ご注意

- データ画面表示中は数字ボタンを押しても、他のチャンネルは選べません。
- データ放送の音声は、光デジタル音声出力端子からは出力されません。

テレビ画面に戻るには

36ページの「チャンネルの選びかたガイド」で、「数字ボタンで選ぶ」以外の選びかたでチャンネルを切り換える。連動型のデータ放送のときは、データボタンを押しても切り換わります。

将来開始予定のスカパー！プラスガイドを見るには

ボタンを押す。



スカパー！プラスのガイドチャンネルを見ることができます。

押すたびに、次のように切り換わります。

今見ている番組 → スカパー！プラスガイド



スカパー！プラスを楽しむ(つづき)

内蔵ソフトを起動する

データ放送サービスを受信すると、データ放送視聴用のアプリケーションソフトウェアが衛星から自動的にダウンロードされ、本機に保存されます。本機に保存されたアプリケーションソフトウェアを内蔵ソフトと呼びます。

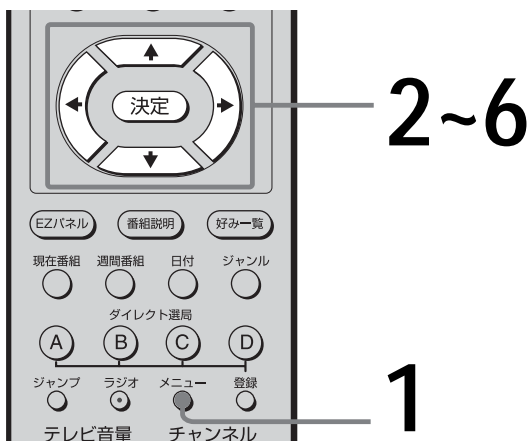

1 メニューボタンを押す。

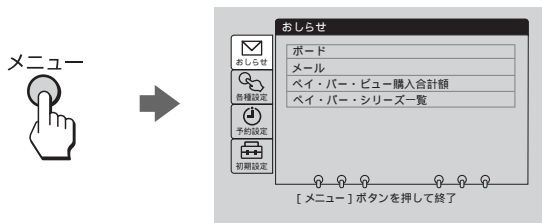

2 ↑/↓で「各種設定」を選び、決定ボタンを押す。

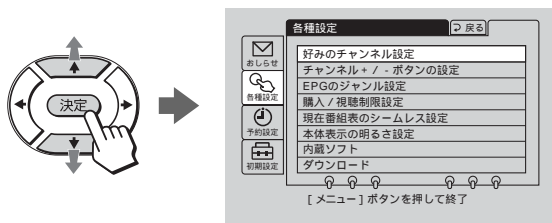

3 ↑/↓で「内蔵ソフト」を選び、決定ボタンを押す。

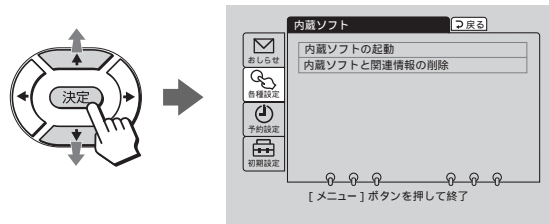

4 ↑/↓で「内蔵ソフトの起動」を選び、決定ボタンを押す。

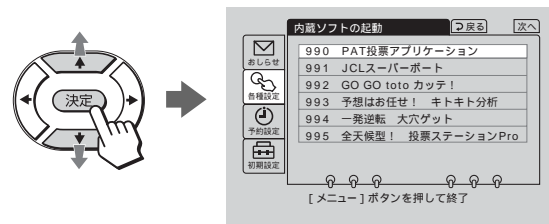

(上記のアプリケーションソフトウェアは架空のものです。実際とは異なります。)

5 ↑/↓で起動したいアプリケーションソフトウェアを選び、決定ボタンを押す。

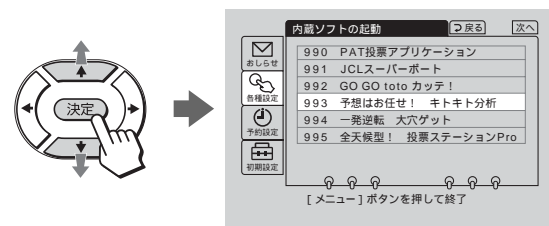

(上記のアプリケーションソフトウェアは架空のものです。実際とは異なります。)

6 ←/→で「実行」を選び、決定ボタンを押す。

内蔵ソフトが起動し、データ放送画面に切り換わります。

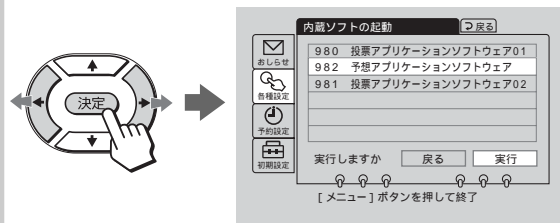

(上記のアプリケーションソフトウェアは架空のものです。実際とは異なります。)

テレビ画面に戻るには

数字、データ、、決定、↑/↓/←/→以外のボタンを押す。

内蔵ソフトを削除する

本機に保存されたアプリケーションソフトウェアまたは関連情報を選び、削除できます。

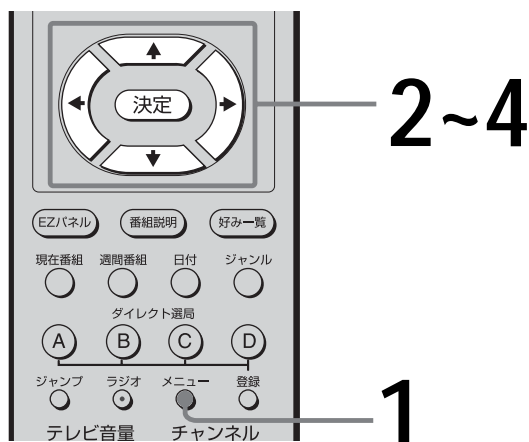

4 ▶で「実行」を選び、決定ボタンを押す。

アプリケーションソフトウェアや関連情報が削除されます。

1 40ページの「内蔵ソフトを起動する」の手順1～3を行う。

2 ▲/▼で「内蔵ソフトと関連情報の削除」を選び、決定ボタンを押す。

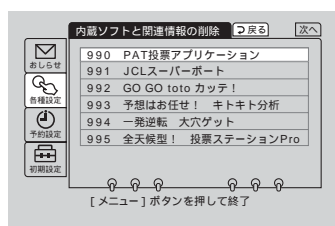
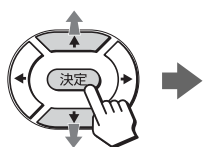

(上記のアプリケーションソフトウェアは架空のもので、実際とは異なります。)

3 ▲/▼で削除したいアプリケーションソフトウェアまたは関連情報を選び、決定ボタンを押す。

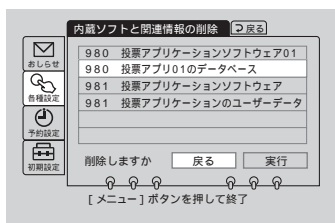
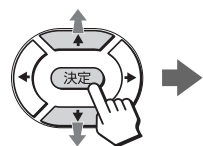

(上記のアプリケーションソフトウェアは架空のもので、実際とは異なります。)

ペイ・パー・ビュー (PPV)を見る

ペイ・パー・ビュー(PPV: PAY PER VIEW)とは、「見るたびに支払う」の意味で、番組単位で随時、視聴購入します。また、一日ずつ契約できるペイ・パー・デイ(PPD)もあります。ペイ・パー・ビュー(PPV)には、購入前に内容を確認(プレビュー: 事前視聴)できる番組もあります。

プレビューについて

- PPV番組により見られる回数、時間が異なります。プレビューが終了しても、購入操作は引き続き行えます。
- プレビューを見た後、購入をやめるときは、チャンネルを変えてください。

ペイ・パー・ビュー(PPV)を見るときは、必ず電話回線をつないでください。
(☎22ページ)

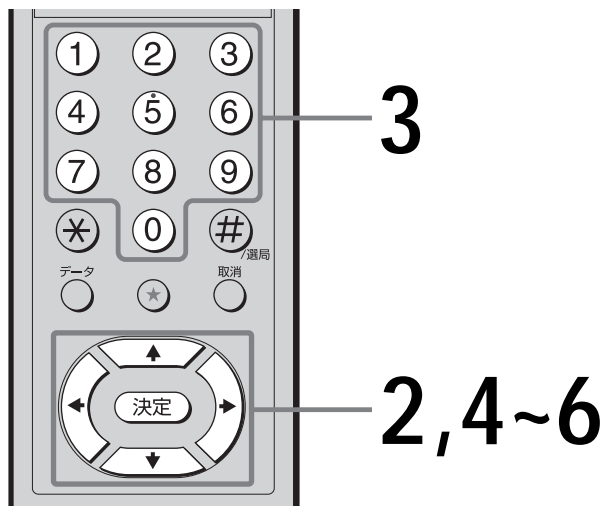

1 ペイ・パー・ビューなどの有料番組を選ぶ。

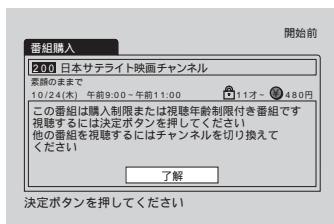

2 ◀/▶で「了解」を選び、決定を押す。

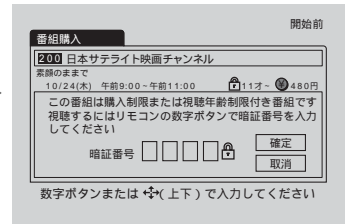

3 購入制限をしているとき(☎32ページ)は、0~9の数字ボタンで暗証番号を入力する。

例)暗証番号が1234のとき

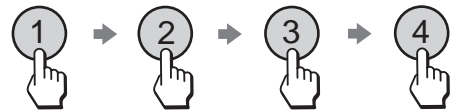

4 ▲/▼で「確定」を選び、決定ボタンを押す。

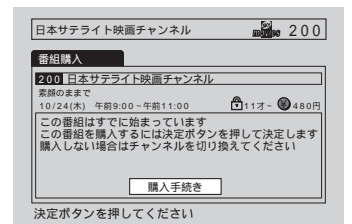
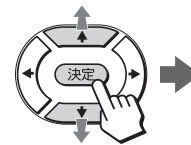

5 ◀/▶で「購入手続き」を選び、決定ボタンを押す。

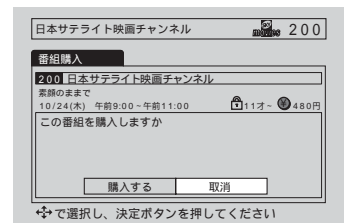

6 ◀/▶で「購入する」を選び、決定ボタンを押す。

購入したPPV番組が映ります。



録画防止機能について

本機は、録画防止機能(コピーガード)が付いています。そのため、番組によっては、正常な画像で録画できなかったり、録画したものを正常な画像で再生できなかったりするものがあります。

また、音声に関しても、本機後面の光デジタル音声出力端子からの信号を、正しく録音できない番組があります。ご注意ください。

追加信号について

PPV番組によっては、標準の映像/音声を含めて最大4種類の映像、音声、データなどを発信しています。映像/音声/データを選ぶ画面で、追加したい情報を選んで番組を楽しめます。これらの情報は、番組説明画面から信号切替ボタンで切り換えられます。(☎47ページ)

なお、「」マークの付いた映像、音声、データなどを選ぶと、選んだ分の追加料金が発生します。

ご注意

購入操作の途中で他のチャンネルを選ぶと、購入は中止されます。この場合は、番組を選び直してからもう一度、「ペイ・パー・ビュー(PPV)を見る」(☎42ページ)の操作を行ってください。

こんなメッセージが表示されたら

「購入時間が過ぎているなどのため購入できません」

番組によっては購入可能時間が決まっているため購入できない場合があります。また、番組の購入可能件数を越えたときにもこの表示が出ます。

受信契約を行っていない場合は契約を行ってください。契約に関してのご質問、ご相談は、スカイパーフェクTV!カスタマーセンターまでお問い合わせください。チャンネルを変えれば他の番組をご覧になれます。

「この番組は視聴条件により視聴できません」

番組を選び直してください。

番組に関してのご質問、ご相談は、スカイパーフェクTV!カスタマーセンター(☎裏表紙)へお問い合わせください。

「この番組を録画するには別途料金がかかります」

録画有料番組となります。「録画する」の前に「」マークが付きます。

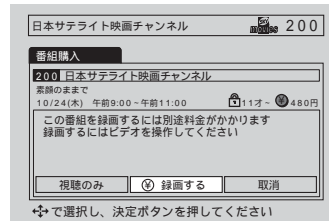

見るだけのときは

「視聴のみ」を選び、決定ボタンを押す。

録画するときは(☎62ページ)

「録画する」を選び、決定ボタンを押す。

録画防止信号が解除され、接続したビデオで録画できるようになります。

購入をやめるときは

「取消」を選び、決定ボタンを押す。

「この番組は録画できません」

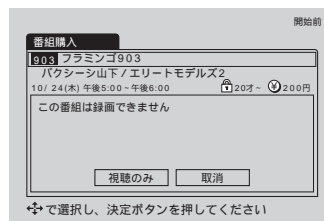

購入するときは

「視聴のみ」を選び、決定ボタンを押す。

購入をやめるときは

「取消」を選び、決定ボタンを押す。

ペイ・パー・ビュー(PPV)を見る(つづき)

購入合計額(概算金額)を見る

先月分と今月分の購入概算額を確認できます。正確な購入合計額については、スカパーフェイクTV!カスタマーセンター(裏表紙)へお問い合わせください。

ご注意

- 「ペイ・パー・ビュー購入合計額」にはペイ・パー・シリーズなどの購入金額は含まれません。
- ペイ・パー・デイ(PPD)の月極契約では、概算金額と実際に請求される金額が大きく異なることがあります。概算金額では、見た日数分だけの合計金額が加算されます。

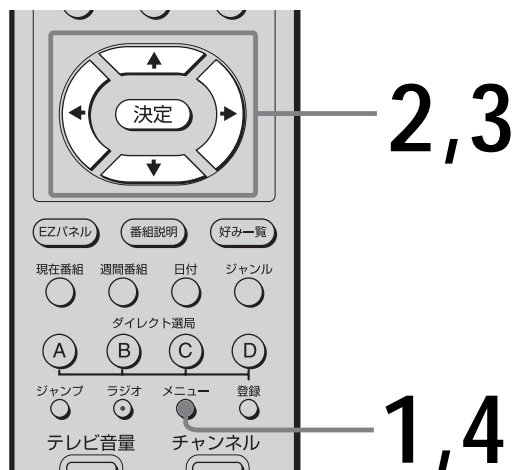

1 メニューボタンを押す。

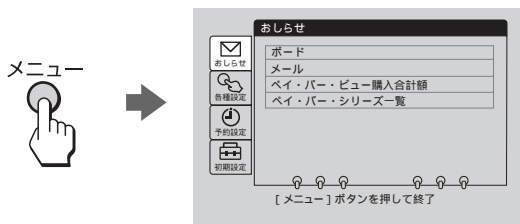

2 ↑/↓で☑(お知らせ)を選び、決定ボタンを押す。

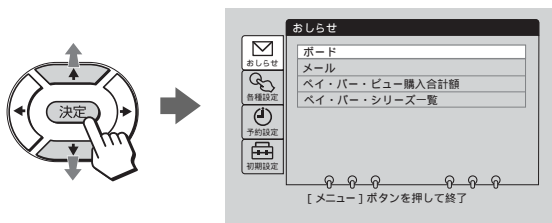

3 ↑/↓で「ペイ・パー・ビュー購入合計額」を選び、決定ボタンを押す。

購入したペイ・パー・ビュー番組の前月分と今月分の概算金額が表示されます。

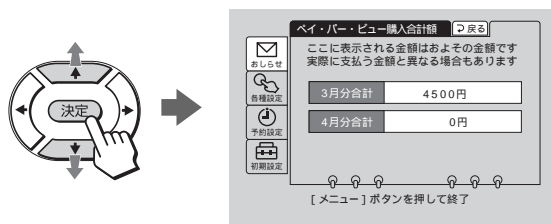

4 メニューボタンを押して、メニューを消す。

デジタルラジオ 放送を聞く

スカパーフェクTV!では音声のみのデジタルラジオ放送を行っています。また、テレビ番組と同様に、現在番組表(☎48ページ)、週間番組表(☎54ページ)、好み一覧(☎60ページ)からラジオ番組を選べます。

デジタルラジオ放送では曲名や、アーティストについての文字情報が同時に送られているもの(サウンドナビ)もあります。

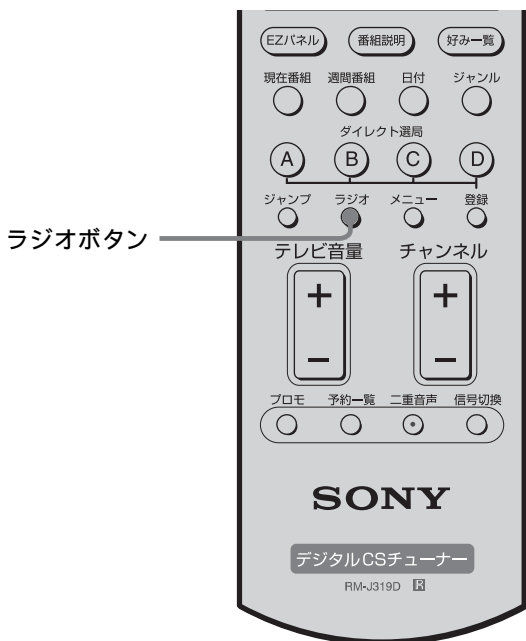

ラジオボタンを押す。
ラジオチャンネルに切り換わります。
もう一度ラジオボタンを押すと、テレビチャンネルに切り換わります。

文字情報がないラジオ番組の画面



スターデジオのサウンドナビ 画面を見る

スターデジオ(100ch音楽ラジオ) (契約チャンネル)では、デジタル音声と同時に曲名やアーティスト名などの文字情報を送ってくる番組があります。その番組では、内容がサウンドナビ画面として表示されます。

ご注意

スターデジオ(100ch音楽ラジオ)は、週間番組表(EPG)での番組予約はできません。(☎61~63ページ)

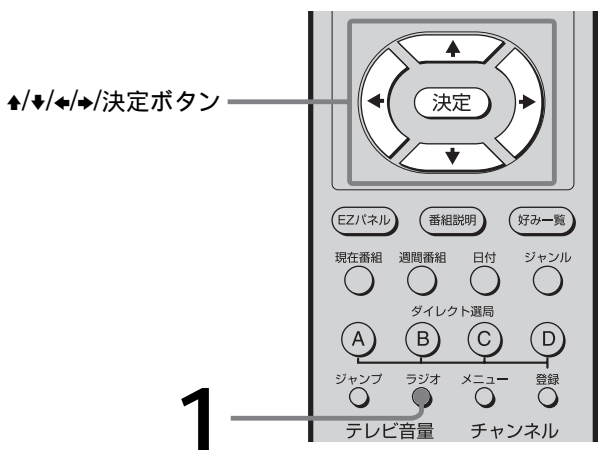

1 ラジオボタンを押す。
ラジオチャンネルに切り換わります。



2 スターデジオチャンネル(400~499ch)を選ぶ。

文字情報があるラジオ番組のときは、サウンドナビ画面が表示されます。

サウンドナビ画面

「表示オフ」

サウンドナビ画面が消える。もう一度出すときは、もう一度選び、決定ボタンを押す。

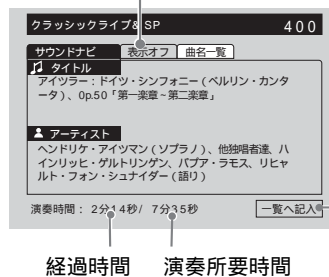

「一覧へ記入」
放送中の曲名、アーティスト名が曲名一覧に記録(表示)される。お買い上げ時は、曲の終了時に、自動的に一覧表に表示されるように設定されています。

デジタルラジオ放送を聞く (つづき)

サウンドナビ画面で受信した曲名を、一覧表で確認するには

サウンドナビ画面で、▶で「曲名一覧」を選び、決定ボタンを押す。

40曲まで一覧表で表示されます。MDなどに録音した後の内容確認に便利です。

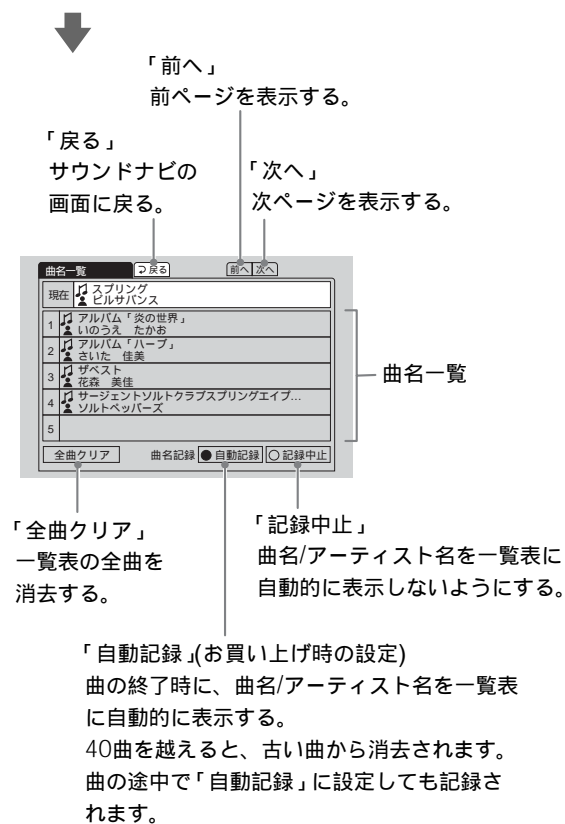

ご注意

- 「曲名一覧」の「自動記録」は、受信中の曲の終了時に、曲名やアーティスト名を、一覧表に「自動記録」して表示することで、つないでいるMDなどに自動的に記録(録音)することではありません。
- 「曲名一覧」の内容は、チューナー本体の電源を切ると消去されます。

音声を切り換える

二重音声を選ぶ(二重音声)

二か国語番組など二重音声番組のときに、聞きたい音声を選べます。

ご注意

二重音声放送がないときは切り換わりません。

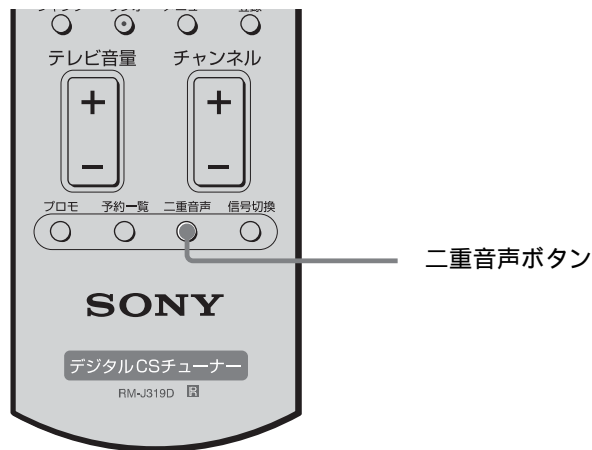

二重音声ボタンを押す。

二重音声



押すたびに次のように切り換わります。

主 → 副 → 主/副
↑

ちょっと一言

お買い上げ時は、二重音声番組を受信すると、主音声に切り換わるように設定されています。

ご注意

二重音声番組を予約録画するときは、録画前に、メニュー画面から(4)(予約設定)を選び、「予約実行時の主副設定」で録画したい音声を選んでおいてください。お買い上げ時は主音声のみが録画されるように設定されています。

第二音声などを選ぶ(信号切換)

第二音声がある番組など、番組によっては、映像・音声・データなどの信号を切り換えられます。

ご注意

第二音声がないときは切り換わりません。

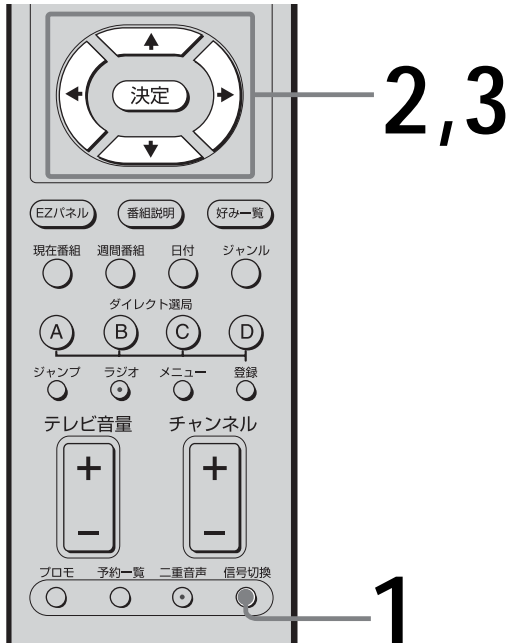

3 ▲/▼/◀/▶で「決定」を選び、決定ボタンを押す。

通常の画面に戻ります。

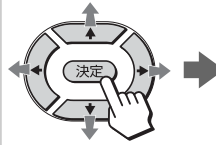

ご注意

- チャンネルを切り換えたとき(例：第二音声に設定したとき)は、そのチャンネルに設定した信号(この例では第二音声)があれば、その信号(第二音声)に切り換わります。切り換えたチャンネルに設定した信号がないときは、お買い上げ時の設定(第一音声)に切り換わります。
- 第二音声のある放送を予約録画するときは、録画予約時に番組説明画面で、録画する音声を選べます。お買い上げ時は、第一音声が録画されるように設定されています。

ちょっと一言

番組説明画面で、「信号切換」を選んで切り換えられます。(P.37ページ)

番組を見る／聞く

1 信号切換ボタンを押す。

信号切換

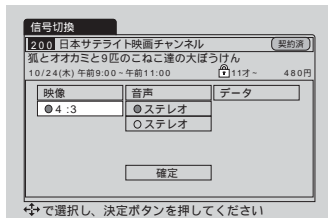

※で選択し、決定ボタンを押してください

2 ▲/▼/◀/▶で切り換えたい信号を選び、決定ボタンを押す。

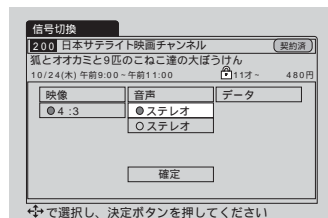
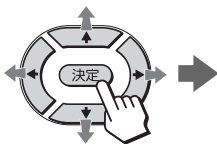

※で選択し、決定ボタンを押してください

現在番組表(EPG) から番組を選ぶ (現在番組)

現在番組表

現在放送中の番組とその次の番組を表示します。

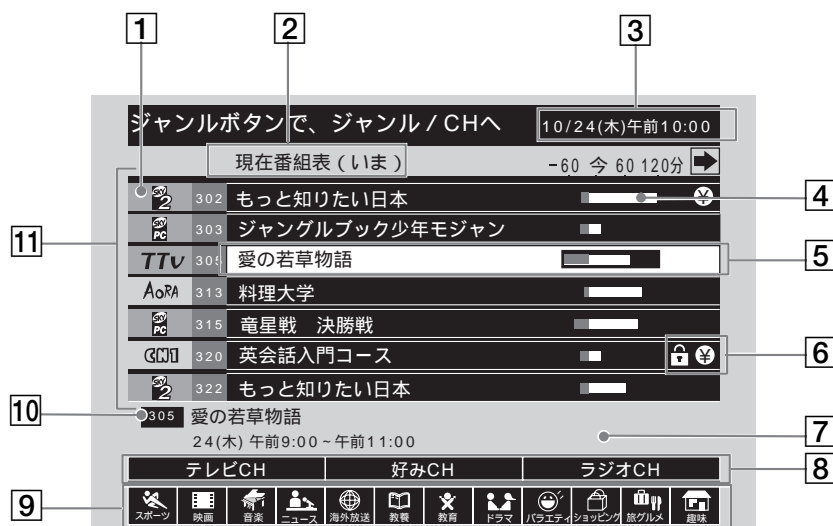

1 チャンネルロゴ欄

明るく表示されているロゴ：契約済みのチャンネルと無料チャンネルです。

暗く表示されているロゴ：未契約のチャンネルやペイ・パー・ビュー(PPV)チャンネル、スターデジオなどです。(一部、今後有料化が予定されているチャンネルもあります)

2 現在番組表の種類

現在番組表(いま)のとき：現在放送中の番組が表示されます。
現在番組表(つぎ)のとき：次に放送予定の番組が表示されます。

3 現在時刻

現在時刻は、放送局からの信号を受けて自動表示されるため、時計合わせは不要です。万一、正しく時刻が表示されていないときは、「リセットボタンについて」(P.85ページ)をご覧ください。

4 放送時間の経過欄

「今」(現在の時間)を基点にした、その番組の放送時間の経過状況です。

5 カーソル

黄色で表示されている部分がカーソルです。

▲/▼/◀/▶で移動します。

6 番組制限マーク

🔒：視聴や購入が制限されている番組です。(P.32ページ)

💰：ペイ・パー・ビュー(PPV)など有料番組です。

7 番組情報欄

カーソルで選んでいる番組の情報です。

8 チャンネルの種類欄

表示するチャンネルの種類(テレビCH、好みCH、ラジオCH)を選びます。(P.49ページ)

9 ジャンル欄

何もジャンルを選んでいないときは、すべてのジャンルの番組が表示されます。

ジャンルを選ぶと、そのジャンルの番組だけが表示されます。現在番組表では、一度に一つのジャンルしか表示できません。

また、ジャンル欄に表示できる12個のジャンルを、20個の中からお好みに合わせて選べます。(P.51ページ)

10 チャンネル番号を入力すると

現在番組表を表示しているときに、チャンネルを数字ボタンで選ぶと、そのチャンネルを中心に番組表が表示されます。

11 番組タイトル欄

各番組のチャンネルロゴ、チャンネル番号、タイトルを表示します。

タイトルが「*****」と表示されるときは、視聴制限とタイトル表示制限をした番組です。「購入/視聴制限を設定する」(P.32ページ))

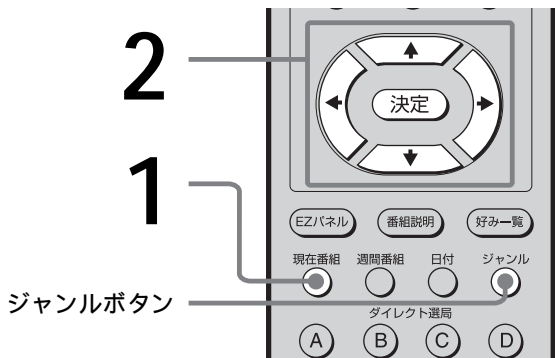

- 1** 現在番組ボタンを押す。
「現在番組表(いま)」が表示されます。
「データ取得中です」と表示された場合は、少しお待ちください。

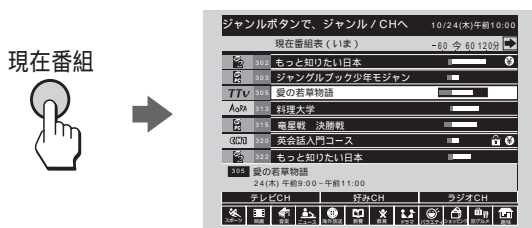

- 2** ↑/↓で見たい番組を選び、決定ボタンを押す。
選んだ番組に画面が切り換わります。

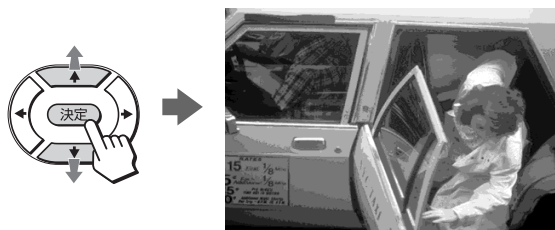

現在番組表を消すには

現在番組ボタンをもう一度押す。

番組表に表示するチャンネルの種類とジャンルを選ぶには

チャンネルの種類

お買い上げ時はテレビチャンネルを表示するように設定されています。

デジタルラジオ放送や「好み一覧」で選んだチャンネルも表示できます。

ジャンル

現在番組表では、一つのジャンルを選んで、そのジャンルの番組を表示できます。

ジャンルを何も選んでいないとき(ジャンル欄のマークが一つも明るく表示されていないとき)は、すべてのジャンルの番組が現在番組表に表示されます。

また、番組表のジャンル欄に表示できる12個のジャンルを、20個の中からお好みに合わせて選べます。(☎51ページ)

- 1** ジャンルボタンを押す。

番組タイトル欄は暗く、チャンネルの種類欄とジャンル欄は明るくなり、☞がチャンネルの種類欄に表示されます。

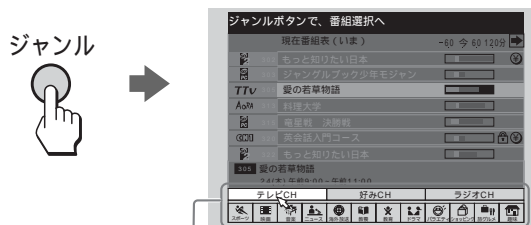

- 2** ←/→で表示したいチャンネルの種類を選び、決定ボタンを押す。

選んだ種類のチャンネルが番組表に表示されます。

表示したいチャンネルの種類	選ぶ項目
すべてのテレビチャンネル	テレビCH
好み一覧で選んだチャンネル (☎58ページ)	好みCH
すべてのラジオチャンネル*	ラジオCH

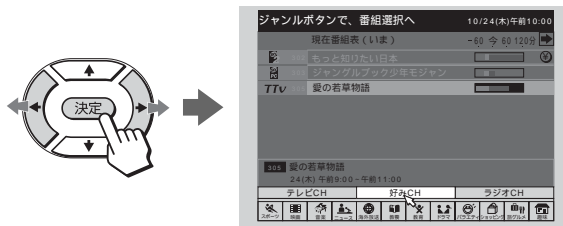

* スターデジオ(100ch音楽ラジオ)は、チャンネル名のみ表示されます。(番組タイトルは表示されません)

番組一覧から
番組を選ぶ

次のページにつづく

現在番組表(EPG)から番組を選ぶ (現在番組)(つづき)

3 ↓でマウスをジャンル欄に移動させる。

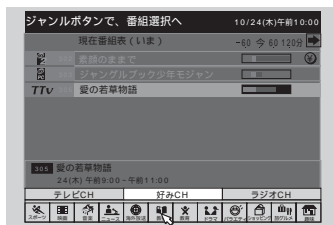

4 ←/→で表示したいジャンルを選び、決定ボタンを押す。
選んだジャンルのマークが明るく表示されて、そのジャンルの番組だけが、番組表に表示されます。

ご注意

ラジオチャンネルにはジャンルはありません。



5 ジャンルボタンを押す。
番組タイトル欄が再び明るく表示されて、選んだジャンルの番組一覧から番組を選べます。

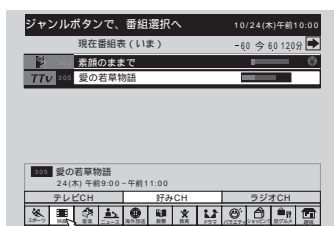

次に放送予定の番組の一覧を見るには

リモコンの→を押す。

「現在番組表(つぎ)」が表示されます。

現在番組表(つぎ)

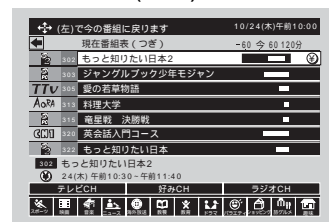
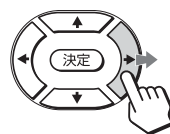

リモコンの←を押すと、「現在番組表(いま)」に戻ります。

ちょっと一言

• 「現在番組表(つぎ)」で番組を選ぶと番組説明の画面(☎37ページ)に切り換わり、予約もできます。(☎61ページ)

• 契約状況に合わせて、現在番組表にSKYサービスかPerfectTV!サービスのどちらか一方だけを表示させることもできます。

お買い上げ時は、SKYサービスとPerfectTV!サービスの両サービスを区別なく現在番組表に表示する設定になっています。(シームレス選局)

1 メニューボタンを押す。

2 ▲/▼で(各種設定)を選び、決定ボタンを押す。

3 ▲/▼で「現在番組表のシームレス設定」を選び、決定ボタンを押す。

4 ▲/▼で「シームレスにしない」を選び、決定ボタンを押す。

現在受信中のサービスだけの表示に変わります。サービスを切り換えたいときは、衛星切換ボタンを押してください。

5 メニューボタンを押して、メニューを消す。

番組表のジャンル欄に表示するジャンルを選ぶ(ジャンル設定)

お買い上げ時は、下のイラストで✓の付いた12種類のジャンルが、番組表のジャンル欄に表示されるように設定されています。

お買い上げ時にジャンル欄に表示されるジャンル(✓の付いたジャンル)

<input checked="" type="checkbox"/>	<input checked="" type="checkbox"/>	<input checked="" type="checkbox"/>	<input checked="" type="checkbox"/>	<input checked="" type="checkbox"/>	<input checked="" type="checkbox"/>
スポーツ	映画	音楽	ニュース	海外放送	
<input checked="" type="checkbox"/>	<input checked="" type="checkbox"/>	<input checked="" type="checkbox"/>	<input checked="" type="checkbox"/>	<input checked="" type="checkbox"/>	<input checked="" type="checkbox"/>
教養ドキュメンタリー	教育	ドラマ	バラエティ	ショッピング	
<input checked="" type="checkbox"/>	<input checked="" type="checkbox"/>	<input type="checkbox"/>	<input type="checkbox"/>	<input type="checkbox"/>	<input type="checkbox"/>
旅・グルメ	レジャー・趣味	アダルト	洋画	邦画	
<input type="checkbox"/>	<input type="checkbox"/>	<input type="checkbox"/>	<input type="checkbox"/>	<input type="checkbox"/>	<input type="checkbox"/>
野球	サッカー	ゴルフ	アニメ	PC・ゲーム	

ジャンル欄に表示したくないジャンルを選んで✓をはずし、代わりに、20種類の中から表示したいジャンルを選んで入れ換えられます。

ご注意

20種類のジャンルから、必ず12種類を選んでください。

2~6

8

1,7

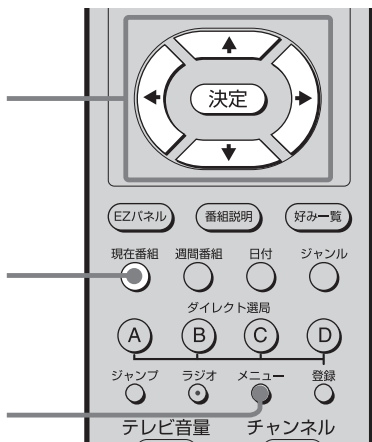

1 メニューボタンを押す。
メニューが表示されます。

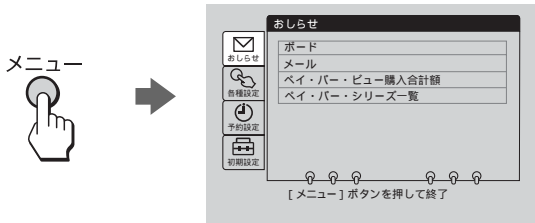

2 ↑/↓で(各種設定)を選び、決定ボタンを押す。

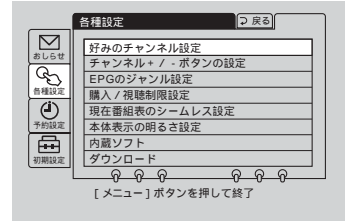
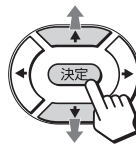

3 ↑/↓で「EPGのジャンル設定」を選び、決定ボタンを押す。

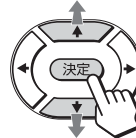

✓のあるジャンル
番組表のジャンル欄に表示されるジャンル

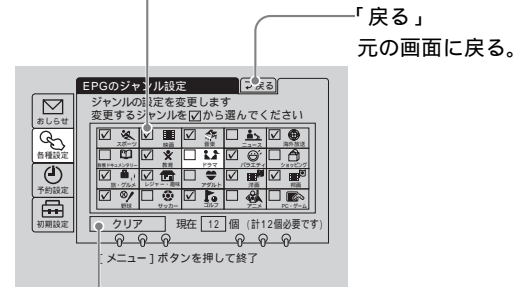

4 ↑/↓/←/→でジャンル欄に表示したくないジャンルを選び、決定ボタンを押す。

例：「映画」を番組表のジャンル欄に表示しないように設定する。

「映画」の✓が消えます。

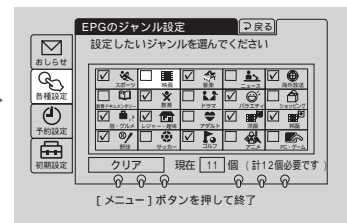
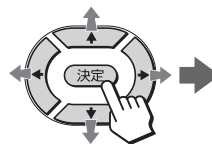

番組一覧から
番組を選ぶ

現在番組表(EPG)から番組を選ぶ (現在番組)(つづき)

5 ↑/↓/←/→で✓のないジャンルから、ジャンル欄に表示したいジャンルを選び、決定ボタンを押す。

例：「サッカー」を番組表のジャンル欄に表示するように設定する。

「サッカー」に✓が付きます。

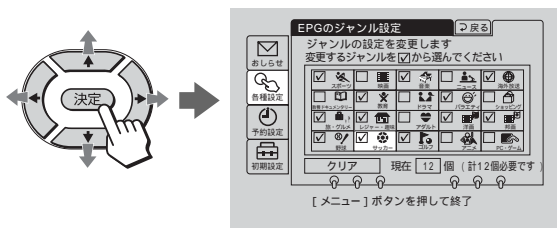

6 4と5を繰り返して、表示したいジャンルを12種類すべて選ぶ。

7 メニューボタンを押して、メニューを消す。

8 現在番組ボタン(または週間番組ボタン)を押す。

番組表のジャンル欄に、選んだジャンルが表示されます。

すべてのジャンルを入れ換えるときは

1 手順4で✓の付いているジャンルをすべて選び、決定ボタンを押す。

すべての✓が消えます。

2 ↑/↓/←/→でジャンルを選び、決定ボタンを押す。

✓が付きます。

✓を付けた順番で番組表に表示されます。

3 手順2を繰り返し、12種類のジャンルをすべて設定する。

番組タイトルを英語にする

英語で表示していない放送局や番組もあります。

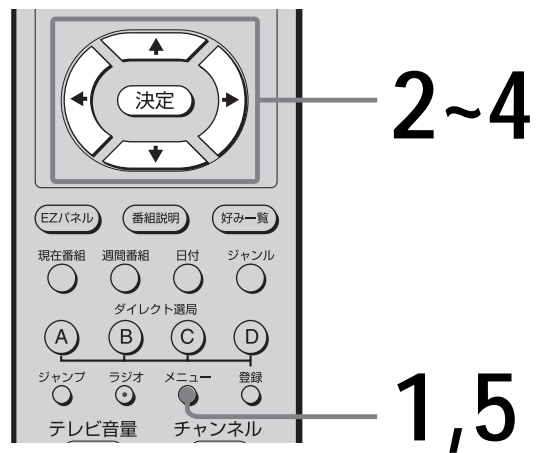

1 メニューボタンを押す。

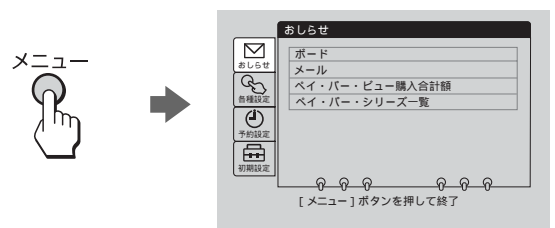

2 ↑/↓で初期設定を選び、決定ボタンを押す。

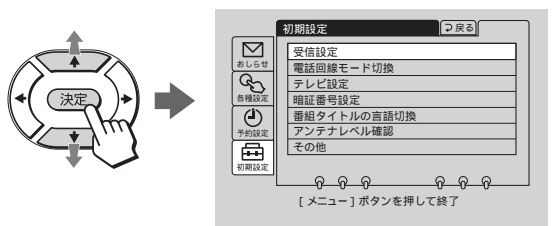

3 ↑/↓で「番組タイトルの言語切替」を選び、決定ボタンを押す。

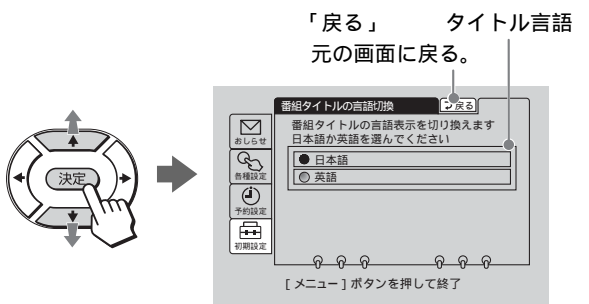

4 ▲/▼で「英語」を選び、決定ボタンを押す。

番組タイトル欄が英語で表示されるようになります。

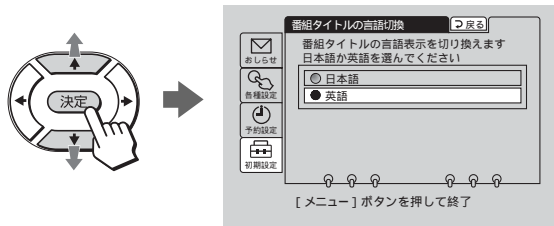

5 メニューボタンを押して、メニューを消す。

ちょっと一言

番組またはチャンネルごとに、番組タイトルを英語にすることはできません。

週間番組表(EPG) から番組を選ぶ (週間番組)

週間番組表

約1週間先*までの番組表を見ることができます。
放送日時やジャンルを指定して見たい番組を探
せるので、番組を予約するときにも便利です。

*番組によっては表示されないことがあります。

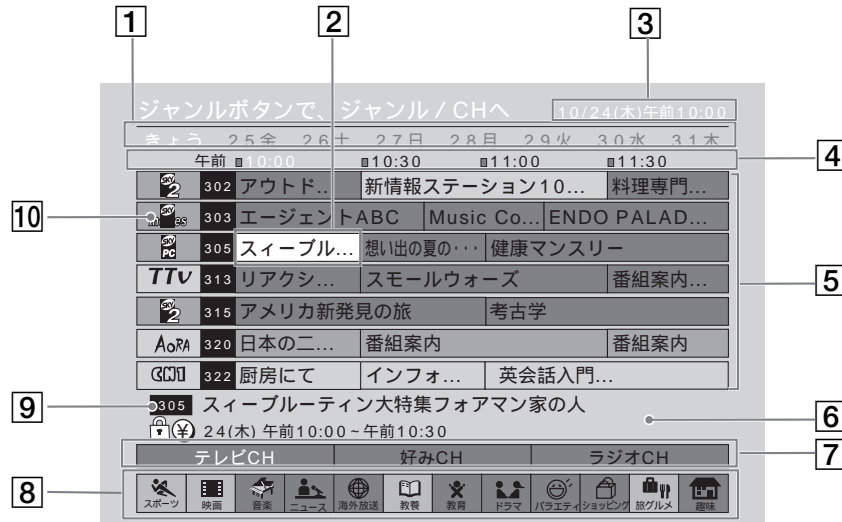

1 日付欄

選んだ日付の放送予定番組が、番組タイトル欄に表示されます。

2 カーソル

黄色で表示されている部分がカーソルです。▲/▼/◀/▶で移動します。

3 現在時刻

現在時刻は、放送局からの信号を受けて自動表示されるため、時計合わせは不要です。万一、正しく時刻が表示されていないときは、「リセットボタンについて」(☎85ページ)をご覧ください。

4 時刻欄

選んだ時刻の放送予定番組が、番組タイトル欄に表示されます。

5 番組タイトル欄

各番組のチャンネルロゴ、チャンネル番号、タイトルを表示します。
タイトルが「*****」と表示されるときは、視聴制限とタイトル表示制限をした番組です。(「購入/視聴制限を設定する」(☎32ページ))

6 番組情報欄

カーソルで選んでいる番組の情報です。

7 チャンネルの種類欄

週間番組表に表示するチャンネルの種類(テレビCH、好みCH、ラジオCH)を選びます。(☎55ページ)

8 ジャンル欄

週間番組表では、常にすべてのジャンルの番組が表示されているため、見たいジャンルとそのジャンルの番組タイトルに色を付けて、他のジャンルと区別して番組を見つけやすくなります。(☎56ページ)
また、番組表のジャンル欄に表示できる12個のジャンルを、20個の中からお好みに合わせて選べます。(☎51ページ)

9 チャンネル番号を入力すると

週間番組表を表示しているときに、チャンネルを数字ボタンで選ぶと、そのチャンネルを中心に番組表が表示されます。

10 チャンネルロゴ欄

明るく表示されているロゴ：契約済みのチャンネルと無料チャンネルです。
暗く表示されているロゴ：未契約のチャンネルやペーパー・ビュー(PPV)チャンネル、スターデジオなどです。(一部、今後有料化が予定されているチャンネルもあります)

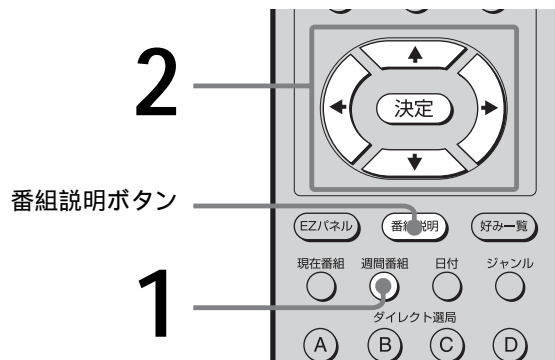

- 1** 週間番組ボタンを押す。
週間番組表が表示されます。

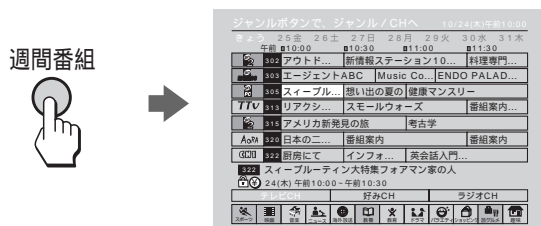

- 2** ↑/↓/←/→で番組を選び、決定ボタンを押す。

←/→を押し続けると、時刻欄が早く変わり、番組タイトルも変わります。
放送中の番組を選ぶと、その番組になります。
まだ始まっていない番組を選ぶと、番組説明画面が表示されます。

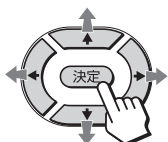

週間番組表を消すには

週間番組ボタンをもう一度押す。

番組表に表示するチャンネルの種類を選ぶには

現在番組表と同じように、テレビチャンネルの他に、デジタルラジオ放送や「好み一覧」で選んだチャンネルも表示できます。

- 1** ジャンルボタンを押す。
番組タイトル欄は暗く、チャンネルの種類欄とジャンル欄は明るくなり、マウスカーソルがチャンネルの種類欄に表示されます。

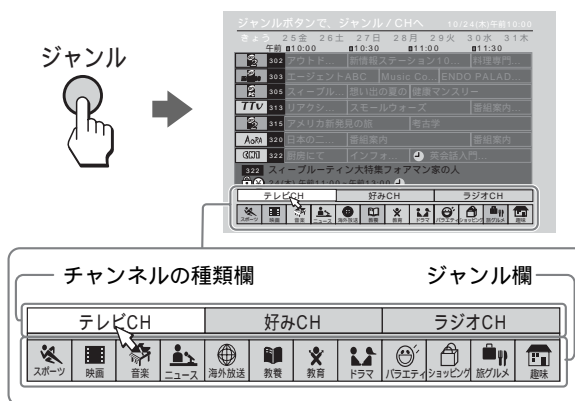

- 2** ←/→で表示したいチャンネルの種類を選び、決定ボタンを押す。

選んだ種類のチャンネルが番組表に表示されます。

表示したいチャンネルの種類	選ぶ項目
すべてのテレビチャンネル	テレビCH
好み一覧で選んだチャンネル (@58ページ)	好みCH
すべてのラジオチャンネル*	ラジオCH

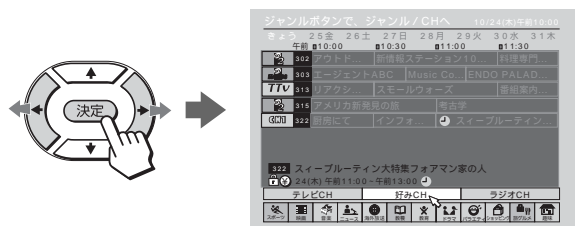

* スターデジオ(100ch音楽ラジオ)は、チャンネル名のみ表示されます(番組タイトルは表示されません)。

- 3** ジャンルボタンを押す。
番組タイトル欄が再び明るく表示されて、選んだチャンネルの種類の番組一覧から番組を選べます。

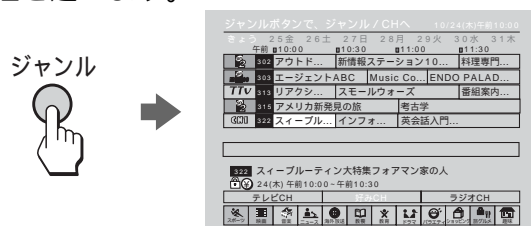

番組一覧から
番組を選ぶ

週間番組表(EPG)から番組を選ぶ (週間番組)(つづき)

番組表に表示するジャンルを色分けするには
週間番組表は、現在番組表と違い、見たいジャンルだけを
表示することはできません。常に全ジャンルが表示され
ます。

その代わりに、見たいジャンルとそのジャンルの番組
タイトルに好きな色を付けて、他のジャンルと区別して
番組を見つけやすくなります。色は5色(紫・水色・緑・青・無色)から選べ、同じ色を複数のジャンルに付けられます。

また、番組表のジャンル欄に表示できる12個のジャンルを、20個の中からお好みに合わせて選べます。(p51ページ)

ご注意

現在番組表ではジャンルを色分けできません。

- 1 週間番組ボタンを押す。
週間番組表が表示されます。

週間番組



- 2 ジャンルボタンを押す。
「テレビCH」欄に☞が表示されます。

ジャンル



- 3 ↓で☞をジャンル欄に移動する。



- 4 ←/→で色を付けたいジャンルを選び、決定ボタンを押す。



- 5 決定ボタンを繰り返し押して、色を選ぶ。
押すたびにジャンルのマークと、そのジャンルの番組タイトルが次のように変わります。

紫 → 水色 → 緑 → 青 → 無色



色分けの例

緑：お父さん



紫：お母さん



水色：全員



青：子供



- 6 他のジャンルも色を付けるときは手順4と5を繰り返す。

番組説明を見るには

↑/↓/←/→で番組を選び、番組説明ボタンを押す。

ちょっと一言

番組説明画面で「予約一覧」を選んで決定ボタンを押すと、予約一覧が表示されます。(p64ページ)

日付と時刻を決めて番組を選ぶ (日付)

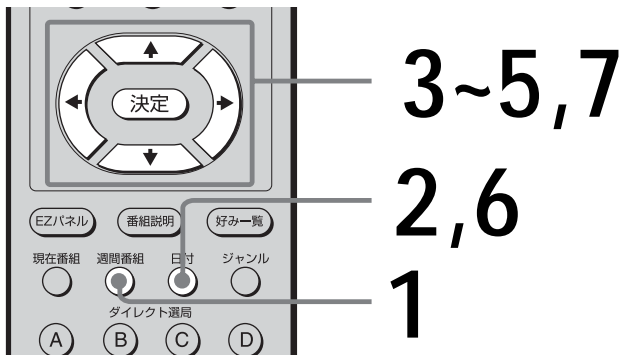

3~5,7

2,6

1

1 週間番組ボタンを押す。
週間番組表が表示されます。

週間番組



2 日付ボタンを押す。
日付欄にカーソルが表示されます。

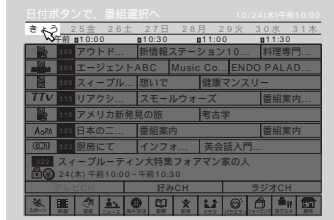

3 ←/→で見たい日付を選び、決定ボタンを押す。
選んだ日付の番組が番組タイトル欄に表示されます。

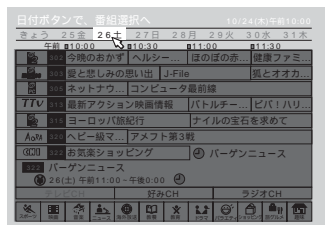
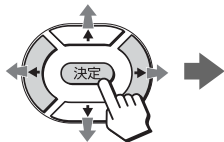

4 ↓ボタンを押す。
時刻欄が選ばれます。

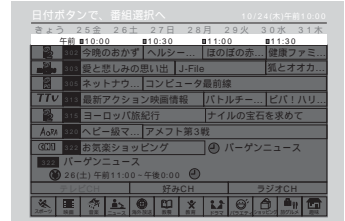
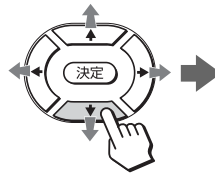

5 ←/→で見たい時刻を選び、決定ボタンを押す。
←/→を押し続けると早く変わります。

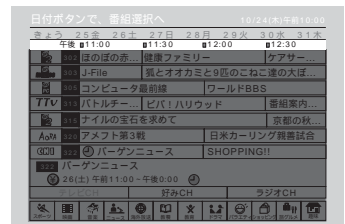

6 日付ボタンを押す。
番組タイトル欄にカーソルが戻ります。

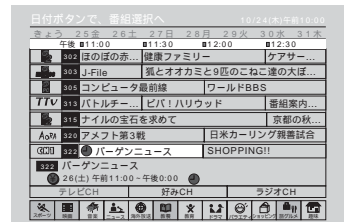

7 ↑/↓/←/→で番組を選び、決定ボタンを押す。
番組説明の画面に変わります。

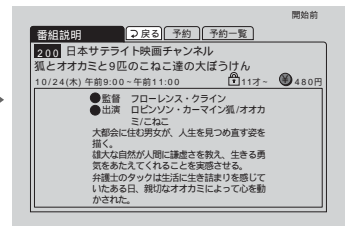
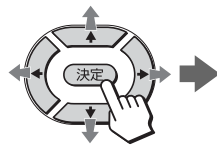

番組一覧から
番組を選ぶ

よく見るチャンネルから番組を選ぶ (好み一覧)

よく見るチャンネルや契約しているチャンネルを、あらかじめ「好み一覧」に登録しておく、次のように見たい番組が早く探せます。

- 現在番組表や週間番組表で、登録した好みチャンネル(好みCH)だけを表示できる。(P49、55ページ)
- 好み一覧ボタンで登録した好み一覧(チャンネルのロゴ一覧)を表示させて選局できる。(P60ページ)
- チャンネル+/-ボタンで、登録した好みチャンネルのみ選局できる。(P60ページ)

よく見るチャンネルをあらかじめ「好み一覧」に登録する

好みのチャンネルは、42チャンネルまで登録できます。

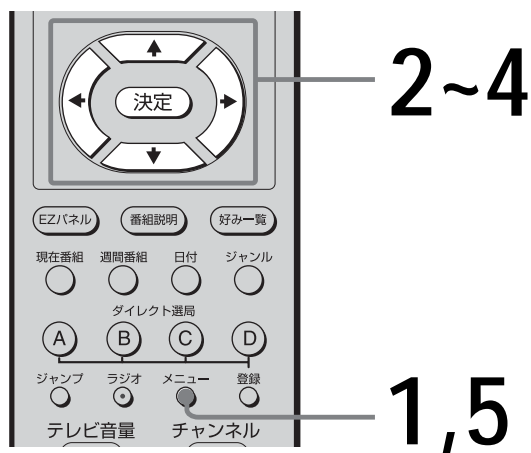

1 メニューボタンを押す。
メニューが表示されます。

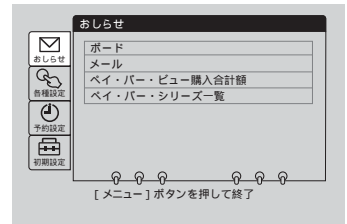

2 ↑/↓で(各種設定)を選び、決定ボタンを押す。

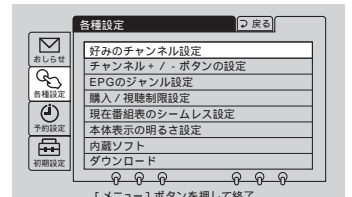
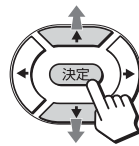

3 ↑/↓で「好みのチャンネル設定」を選び、決定ボタンを押す。

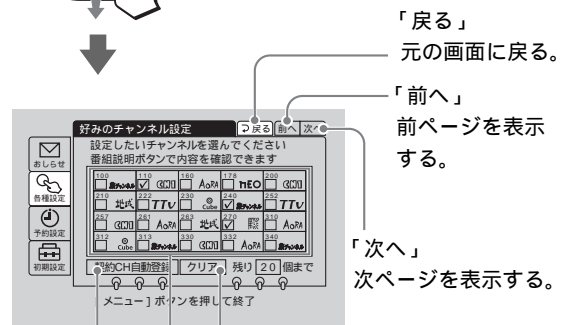

「クリア」
すべての「✓」が消える。
チャンネル一覧
20チャンネルまで一覧表示する。21を超える場合は、「次へ」を選んで次ページを表示させる。

「契約CH自動登録」を選ぶと
契約済みのチャンネルに自動的に「✓」が付いて選ばれる。

明るく表示されるチャンネルロゴ：

- 契約済みのチャンネル
- 無料チャンネル

暗く表示されるチャンネルロゴ：

- 未契約のチャンネル
- PPV(ベイ・パー・ビュー)チャンネル
- スターデジオ(100ch音楽ラジオ)など

4 ▲/▼/◀/▶で登録したい好みのチャンネルを選び、決定ボタンを押す。

選んだチャンネルに✓が付きます。番組表のチャンネルの種類で「好みCH」を選ぶと、ここで選んだ(✓の付いた)チャンネルが番組タイトル欄に表示されます。

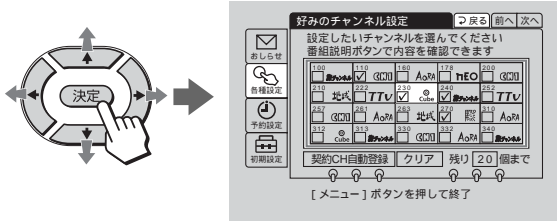

契約しているチャンネルを自動登録するとき

▲/▼/◀/▶で「契約CH自動登録」を選び、決定ボタンを押す。
契約済みのチャンネルに自動的に「✓」が付きます。

✓をはずすには

✓の付いているチャンネルを選び、もう一度決定ボタンを押す。

5 メニューボタンを押して、メニューを消す。

登録した好みチャンネルが、現在番組表や週間番組表の「好みCH」と、好み一覧ボタンによる「好み一覧」(チャンネルのロゴ一覧)で表示されます。

ちょっと一言

手順4でチャンネルを選んだ後、番組説明ボタンを押すと、そのチャンネルの説明が表示されます。好みのチャンネルを登録するときに、参考にしてください。

見ているチャンネルを「好み一覧」に登録する

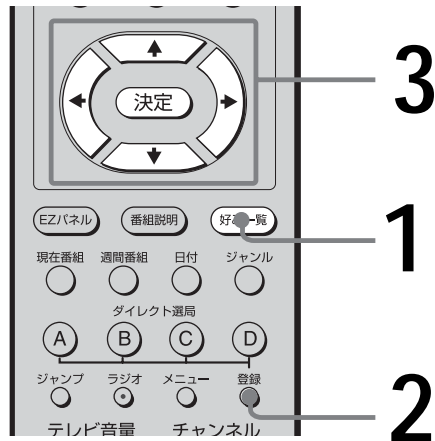

1 登録したいチャンネルを見ているときに、好み一覧ボタンを押す。「好み一覧」(チャンネルのロゴ一覧)が表示されます。

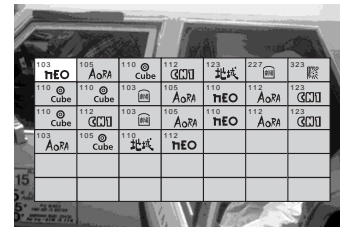

2 登録ボタンを押す。

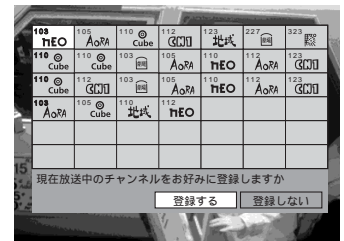

3 ◀/▶で「登録する」を選び、決定ボタンを押す。

「好み一覧」に今見ているチャンネルが登録されます。

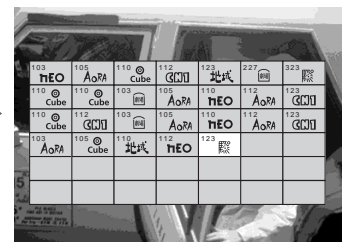

すでに登録済みのチャンネルを選んだときは「現在放送中のチャンネルは既に登録されています」と表示されます。「削除しない」を選ぶと「好み一覧」の画面に戻ります。

「好み一覧」がいっぱいときは「これ以上登録できません」と表示されます。

よく見るチャンネルから番組を選ぶ (好み一覧)(つづき)

「好み一覧」から番組を選ぶ

あらかじめ「好み一覧」に登録したチャンネルから、見たい番組を選びます。

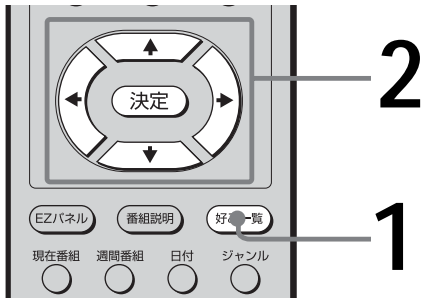

- 1 好み一覧ボタンを押す。
好み一覧(チャンネルのロゴ一覧)が表示されます。

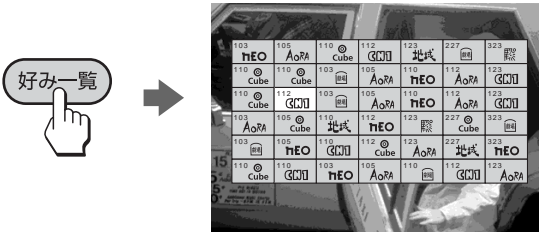

- 2 ↑/↓/←/→で見たいチャンネルを選び、決定ボタンを押す。
選んだチャンネルの番組が映ります。



チャンネル+/- ボタンで好みチャンネルのみ選ぶには(チャンネルスキップ)

- 1 メニューボタンを押す。
- 2 ↑/↓で(各種設定)を選び、決定ボタンを押す。
- 3 ↑/↓で「チャンネル+/- ボタンの設定」を選び、決定ボタンを押す。
- 4 ↑/↓で「好みのチャンネルのみ」を選び、決定ボタンを押す。
- 5 メニューボタンを押して、メニューを消す。

すべてのチャンネルを選ぶには、手順4で「全てのチャンネル」を選びます。

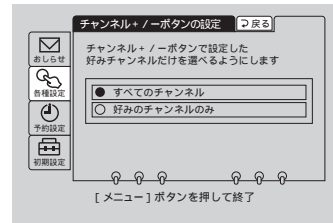

ビデオと連動して 予約録画する (AVマウス)

付属のAVマウスを使って、本機とビデオを連動させて予約録画できます。ビデオ側での予約設定は不要です。最大24件まで予約できます。また、お買い上げ時は、タイトルが冒頭に自動的に録画されるように設定されています。(いれたいとる) (☞65ページ)ただし、お使いの機器によっては、AVマウスを使えないことがあります。

AVマウスによる録画連動予約

番組開始時間に合わせて、本機がビデオに録画開始の赤外線リモコン信号を送ります。

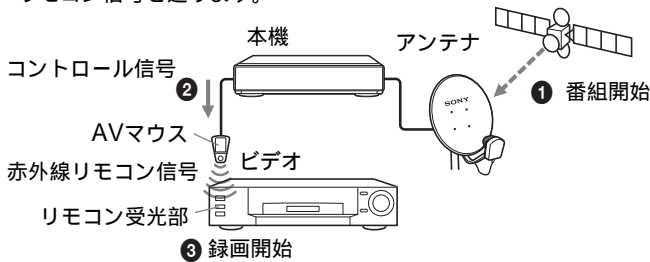

ご注意

次のときはAVマウスは使えません。ビデオと連動しないで、ビデオの予約機能を使って、予約録画してください。(☞62ページ)

- ビデオ一体型テレビ(テレビデオやビデオコンボなど)のとき
- メーカーによって、複数のリモコン信号を採用しているためにAVマウスのリモコンコードを設定できないとき(☞28ページ)

2~6
2
1

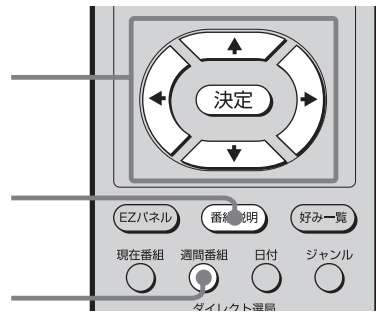

録画予約の前に確認してください。

- ビデオの電源を切ってください。電源が「入」になっていると、予約録画できない場合があります。
- ビデオの入力を、本機をつないだ入力に切り換えてください。
- ビデオを正しく操作できるようにAVマウスを設定してください。(☞27ページ)
- ソニー製ビデオのCSシンクロ機能は使わないでください。正しく録画されないことがあります。

1 週間番組ボタンを押す。
週間番組表が表示されます。

週間番組



2 ▲/▼/◀/▶で予約したい番組を選び、決定ボタンまたは番組説明ボタンを押す。
番組説明の画面が表示されます。

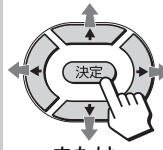

または

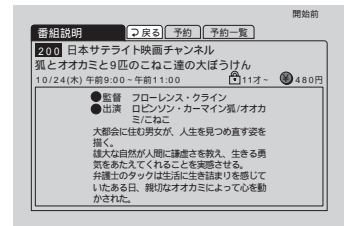

3 ◀/▶で「予約」を選び、決定ボタンを押す。

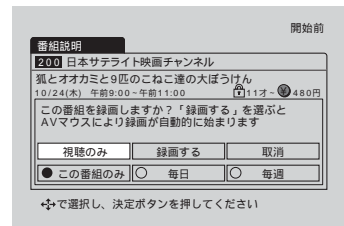

4 ▲/▼/◀/▶で「この番組のみ」「毎日」「毎週」から選び、決定ボタンを押す。

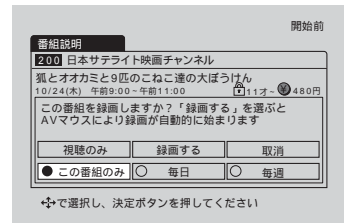
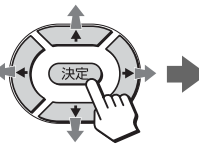

5 ◀/▶で「録画する」を選び、決定ボタンを押す。

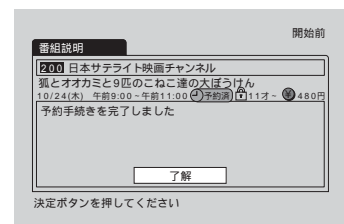

番組を予約する

次のページにつづく

ビデオと連動して予約録画する (AVマウス)(つづき)

- 6** 決定ボタンを押す。
週間番組表に戻り、本体前面の「」ランプが点灯します。



本体前面のランプ



予約した時間になると、本機と連動してビデオの電源が入り、予約録画が始まり(本体前面の「」ランプが点灯)、終わるとビデオの電源が切れます。

ランプが紫色に点灯します。

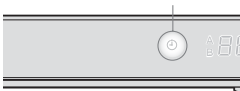

ペイ・パー・ビュー(PPV)を予約録画するときは

- PPVの購入制限を設定しているときは、暗証番号を入れてください。(☞32ページ)
- PPVの中には、録画するために別途料金がかかる番組や、録画できない番組もあります。(☞43ページ)

視聴年齢制限付き番組を予約録画するときは

視聴年齢制限を設定しているときは、暗証番号を入れてください。(☞33ページ)

「毎日」「毎週」予約をしたときは

2回目以降の予約実行時に、予約と実際の番組の開始/終了の両時刻が合わないときは、その番組は録画されません。

ご注意

- 予約録画実行中は、電源ボタン(本体/リモコン)のみ操作できます。電源ボタンを押すと電源が切れ、予約録画が解除されます。ご注意ください。
- 二重音声番組を予約録画するときは、録画前に、メニュー画面から (予約設定)を選び、「予約実行時の主副設定」で録画したい音声を選んでおいてください。お買い上げ時は主音声のみが録画されるように設定されています。
- ビデオのAPC(アダプティブ・ピクチャー・コントロール)機能などが働くと、録画の冒頭やタイトル画面が途切れる場合があります。

ビデオと連動しないで予約録画する (ビデオの予約機能)

お手持ちのビデオの予約機能を使って予約録画をします。

本機とビデオのそれぞれで予約設定を行います。本機では、最大24件まで予約できます。

3~7
3
2

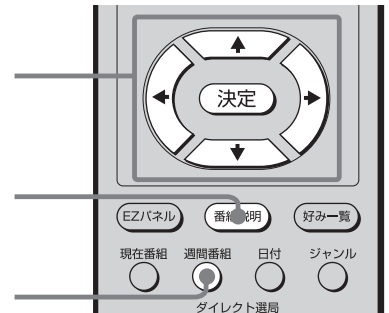

- 1** お手持ちのビデオで、録画予約する。

ビデオは本機をつないだ入力(「入力2」など)にして、予約したい番組の開始時刻・終了時刻を予約します。ビデオの取扱説明書もあわせてご覧ください。

ビデオで予約をして、本機のチャンネルを予約したい番組に合わせて電源を入れたままにしておけば、録画は行われます。予約した時間に自動的に本機の電源が入るように設定したいときは、手順2以降を行ってください。

- 2** 週間番組ボタンを押す。
週間番組表が表示されます。

週間番組



3 ▲/▼/◀/▶で予約したい番組を選び、決定ボタンまたは番組説明ボタンを押す。

番組説明の画面が表示されます。

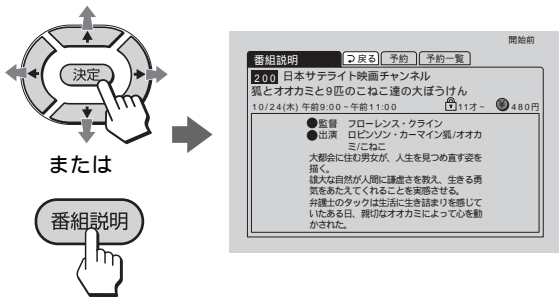

4 ◀/▶で「予約」を選び、決定ボタンを押す。

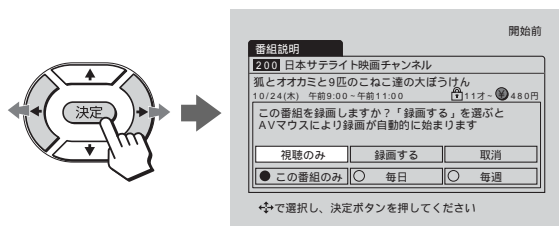

5 ▲/▼/◀/▶で「この番組のみ」「毎日」「毎週」から選び、決定ボタンを押す。

ペイ・パー・ビュー(PPV)など一回のみ放送する番組を選んだときは、この項目は表示されません。

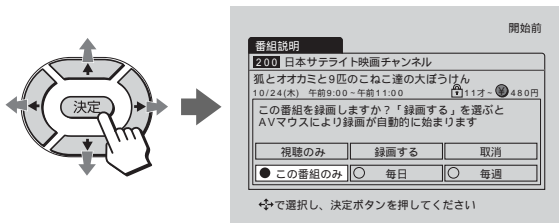

6 ◀/▶で「視聴のみ」を選び、決定ボタンを押す。

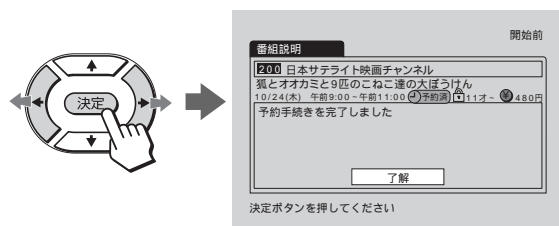

7 決定ボタンを押す。週間番組表に戻ります。



ペイ・パー・ビュー(PPV)を予約録画するときは

- PPVの購入制限を設定しているときは、暗証番号を入れてください。(☞32ページ)
- PPVの中には、録画するために別途料金がかかる番組や、録画できない番組もあります。(☞43ページ)

視聴年齢制限付き番組を予約録画するときは

視聴年齢制限を設定しているときは、暗証番号を入れてください。(☞33ページ)

「毎日」「毎週」予約をしたときは

2回目以降の予約実行時に、予約と実際の番組の開始/終了の両時刻が合わないときは、その番組は録画されません。

ご注意

- ソニー製ビデオのCSシンクロ録画機能を使うと、CSシンクロ録画機能の予約設定が優先されます。
- 予約録画実行中は、チャンネルを切り換えしないでください。切り換えると、そのチャンネルが録画されてしまいます。
- 録画予約した番組の放送開始時刻の変更には、対応できません。

例：スポーツ番組の延長などのため番組の開始時刻が繰り下がったとき、予約した番組は途中までしか録画されません。ペイ・パー・ビュー(PPV)などの場合は、途中までの録画でも料金がかかりますのでご注意ください。

- 二重音声番組を予約録画するときは、録画前に、メニュー画面から④(予約設定)を選び、「予約実行時の主副設定」で録画したい音声を選んでおいてください。お買い上げ時は主音声のみが録画されるように設定されています。
- 録画予約したとき、ビデオのAPC(アダプティブ・ピクチャー・コントロール)機能が働くと、録画の冒頭が途切れる場合があります。

予約の確認・取り消しをする

予約一覧を見ることができます。また、予約一覧から、予約を取り消せます。

2,3

1,4



1 予約一覧ボタンを押す。
予約一覧が表示されて、予約状況を確認できます。



予約を取り消すときは
手順2～4の操作をする。

予約を取り消さないときは
予約一覧ボタンをもう一度押す。

2 ↑/↓で取り消したい番組を選び、決定ボタンを押す。

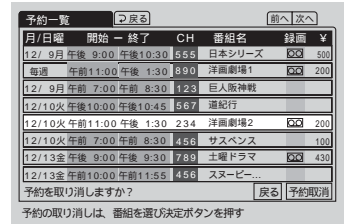
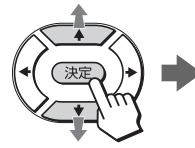

3 ←/→で「予約取消」を選び、決定ボタンを押す。

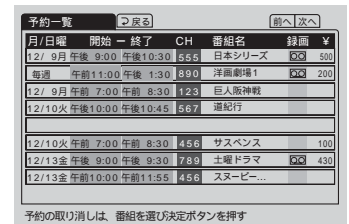

4 予約一覧ボタンを押す。
予約一覧が消えます。

ちょっと一言

週間番組表から番組説明画面を表示させ、番組説明画面から予約一覧を選んででも予約一覧を表示できます。

録画予約の始めに タイトルを入れる (いれたいとる)

ビデオと連動して予約録画をするときは(61ページ)、下のイラストのようにタイトルを入れてから番組を録画するように、お買い上げ時は設定されています。

タイトル画面

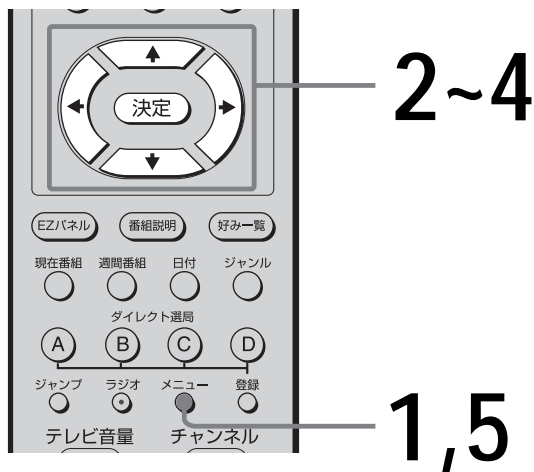
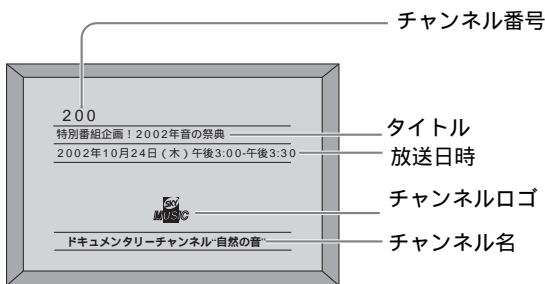

3 ▲/▼で「いれたいとる」を選び、決定ボタンを押す。

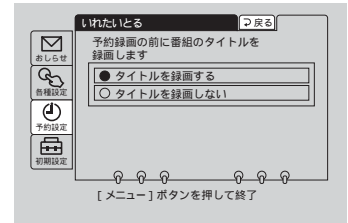
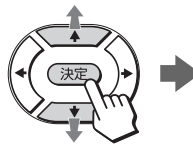

4 ▲/▼で「タイトルを録画する」を選び、決定ボタンを押す。

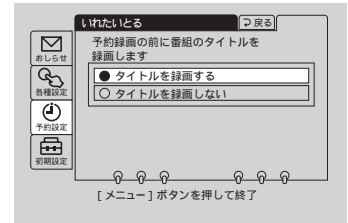
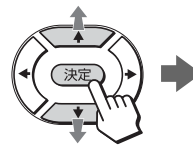

タイトルを入れたいときは「タイトルを録画する」を選ぶ。

5 メニューボタンを押して、メニューを消す。

ご注意

予約録画したとき、ビデオのAPC(アダプティブ・ピクチャー・コントロール)機能が働くと、録画の冒頭やタイトル画面が途切れる場合があります。

番組を予約する

1 メニューボタンを押す。

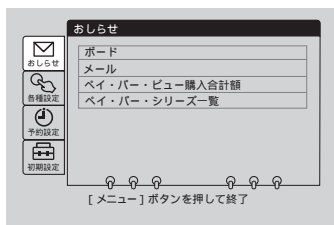

2 ▲/▼でⓂ(予約設定)を選び、決定ボタンを押す。

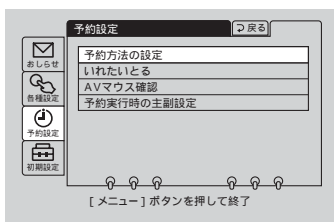
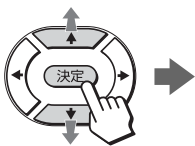

放送開始時間の 変更に対応して 予約録画する

放送局が放映時間情報を書き送る番組のときは、その信号を本機が検知して、スポーツ番組の延長などで予約した番組の開始時刻が繰り下がっても、その時刻に合わせて録画されるように設定できます。この機能は、AVマウスで本機とビデオを連動させて予約録画するとき(61ページ)のみ働きます。

お買い上げ時は、開始時刻が変更されると予約も取り消されるように設定されています。

予約した番組の終了時刻が繰り下がったときは予約していたスポーツ番組の放送が延長されたなど、終了時刻が繰り下がったときは、どちらの設定でも、自動的に放送終了まで録画されます。

ご注意

以下のときは、放送時間の変更に対応しません。

- 放送局が放映時間情報を書き送らないで送信する番組のとき
- AVマウスを使わずに、ビデオの予約機能を使って録画するとき(62ページ)

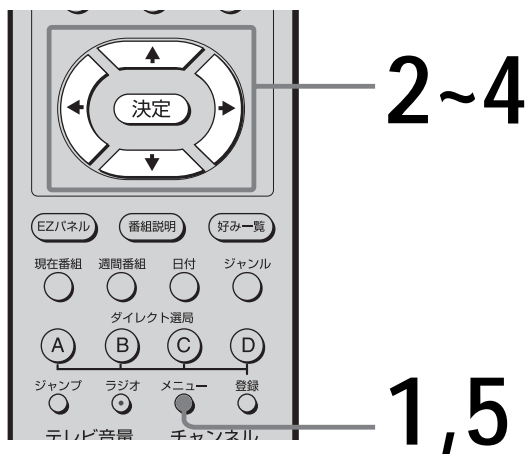

1 メニューボタンを押す。

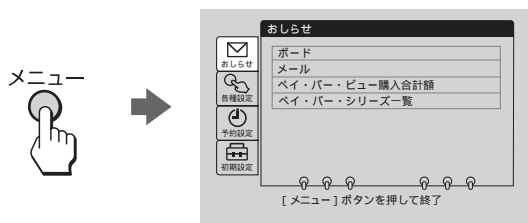

2 ↑/↓で⓪(予約設定)を選び、決定ボタンを押す。

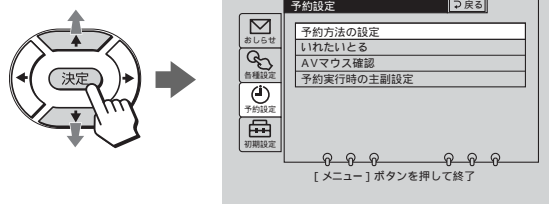

3 ↑/↓で「予約方法の設定」を選び、決定ボタンを押す。

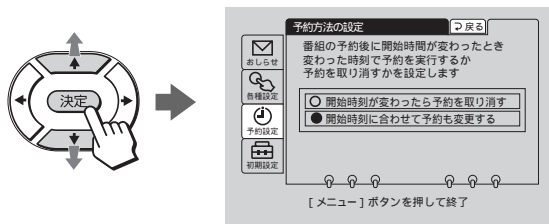

4 ↑/↓で「開始時刻に合わせて予約も変更する」を選び、決定ボタンを押す。

予約した番組の開始時刻が繰り下がったときは、繰り下がった時刻に合わせて録画を行います。

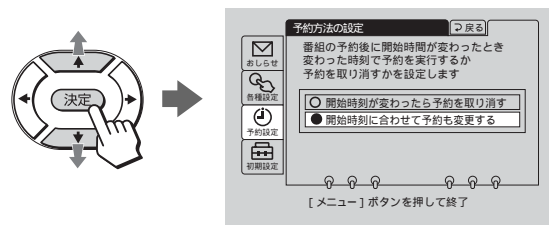

「開始時刻が変わったら予約を取り消す」を選ぶと開始時刻が変更された場合は予約自体が取り消されます。

5 メニューボタンを押して、メニューを消す。

ご注意

「開始時刻に合わせて予約も変更する」を選び、開始時刻が変更されて、次の予約番組と時間が重複したときは、次の番組の予約は取り消されます。また、開始時刻が3時間を越えて遅れた場合、予約はキャンセルされます。

EZ(イージー) パネルで操作する

EZ(イージー)パネルを使うと、リモコンのEZパネルボタンと \leftarrow/\rightarrow だけで、5つのリモコンボタンの機能をテレビ画面で簡単に操作できます。映画などを見るために部屋を暗くしていて、リモコンのボタン名が見えないときに便利です。



1 EZパネルボタンを押す。
EZパネルがテレビ画面に表示されます。



2 \leftarrow/\rightarrow で操作を選び、決定ボタンを押す。

それぞれ、リモコンにある同名のボタンと同じ働きをします。

選んだ操作の画面が表示されます。

- 「現在番組」
現在番組表(EPG)を表示します。
(☎48ページ)
- 「週間番組」
週間番組表(EPG)を表示します。
(☎54ページ)
- 「好み一覧」
好み一覧(チャンネルのロゴ一覧)を表示します。
(☎60ページ)
- 「予約一覧」
予約一覧を表示します。
(☎64ページ)
- 「メニュー」
メニュー画面を表示します。
(☎88ページ)

その他の操作や
設定をする

放送局からの お知らせを見る

(ボード/メール)

視聴状況などの放送局からのお知らせを見られます。

ボードを見る

ボードは利用者全員へ共通のお知らせです。

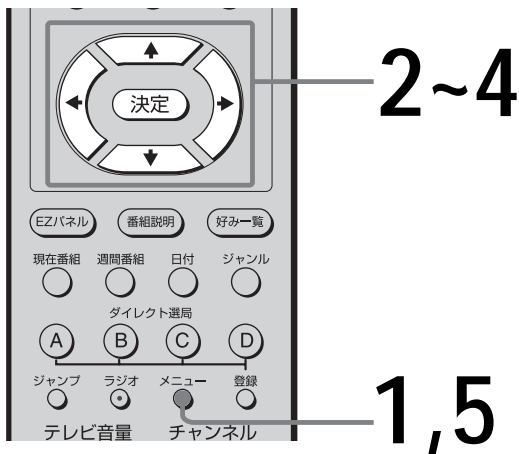

1 メニューボタンを押す。

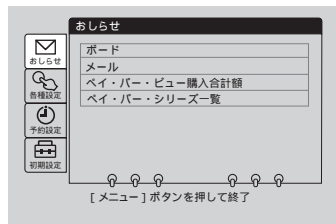

2 ↑/↓で☑(お知らせ)を選び、決定ボタンを押す。

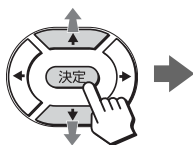

3 ↑/↓で「ボード」を選び、決定ボタンを押す。

ボードを一覧表示します。送られてきていない場合は「ボードの情報はありません」と表示されます。

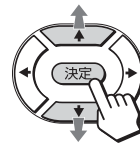

「戻る」

元の画面に戻る。

「衛星」

「PerfecTV!サービス」と「SKYサービス」を切り換える。

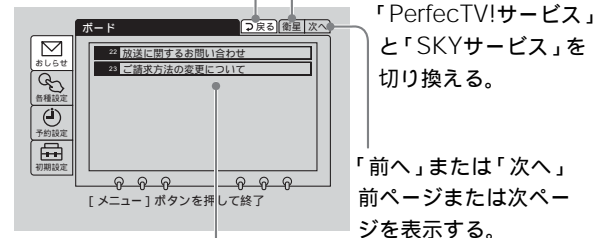

「前へ」または「次へ」前ページまたは次ページを表示する。

「ボード一覧」

1ページに最大8通表示する。

4 ↑/↓で見たいボードを選び、決定ボタンを押す。

選んだボードの内容が表示されます。

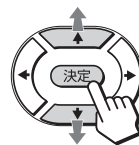

「戻る」

元の画面に戻る。

「前へ」

前ページのボードを表示する。

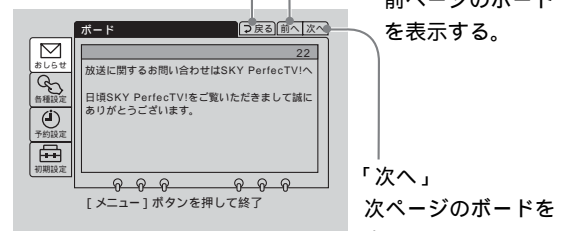

「次へ」

次ページのボードを表示する。

5 読み終わったら、メニューボタンを押して、ボードを消す。

メールを見る

メールは各個人あてのお知らせです。
メールが送られてきているときは、本体前面の「✉」ランプが点灯します。

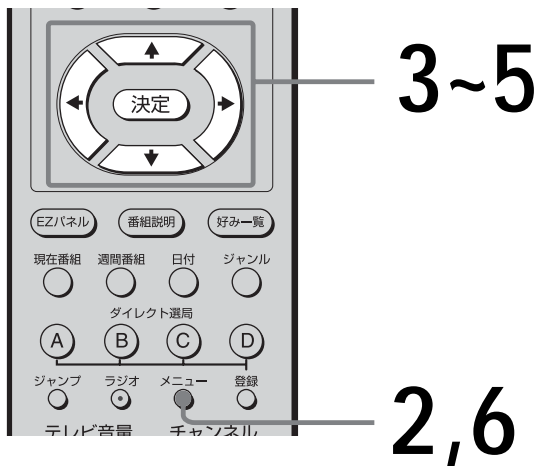
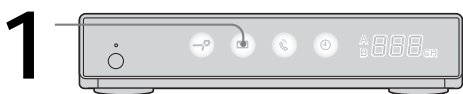

1 本体前面の✉ランプが点灯しているのを確認する。



2 メニューボタンを押す。

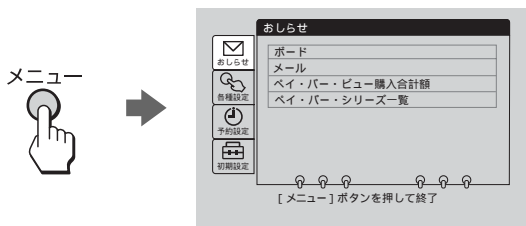

3 ▲/▼で✉(お知らせ)を選び、決定ボタンを押す。

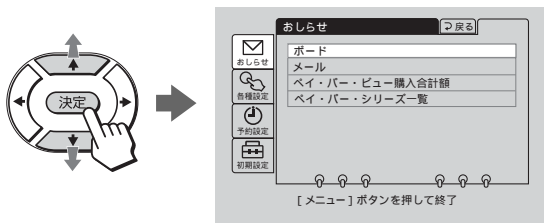

4 ▲/▼で「メール」を選び、決定ボタンを押す。

メールを15通まで一覧表示します。15通を超えると、古いメールから順に削除され、新しいメールが追加されます。送られてきていない場合は「メールはありません」と表示されます。

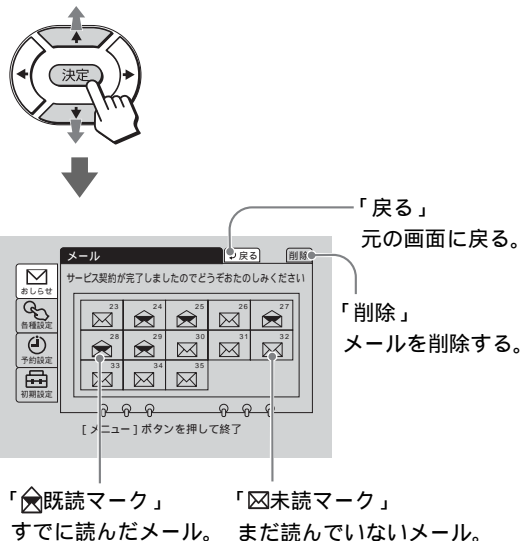

5 ▲/▼/◀/▶で見たいメールを選び、決定ボタンを押す。

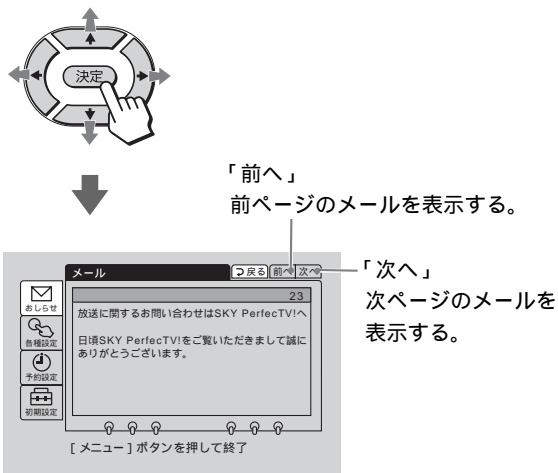

6 読み終わったら、メニューボタンを押して、メニューを消す。

ちょっと一言
未読のメールをすべて読むと✉ランプが消えます。

その他の操作や
設定をする

「電話回線が接続されていませんのでご確認ください」という表示が出ているときは
 接続については「準備8電話回線につなぐ」
 (☎22ページ)、接続確認については「準備9:電
 話回線を設定する」(☎25ページ)をご覧ください。

ちょっと一言

メールでは「電話回線が繋がれていません 正しく接続し
 てください」という情報や、録画予約できなかったときの
 状況などお知らせします。

メールを削除したいときは

「メールを読む」の手順1～4を行い、**◀/▶**で「削
 除」を選んで決定ボタンを押します。
 「保存してある全てのメールを削除しますか」
 と表示されます。

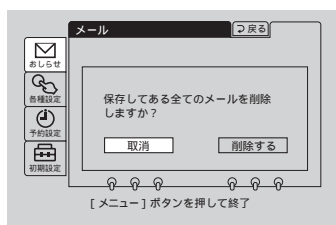

削除するときは「削除する」を選んで決定ボタ
 ンを押します。削除したくないときは「取消」
 を選んで決定ボタンを押します。

ご注意

「削除する」を選ぶと、既読・未読に関係なく、すべてのメール
 が消去されます。

ペイ・パー・シリーズ (PPS)契約できる 一覧を見る

シリーズで購入できるペイ・パー・シリーズ
 (PPS)の一覧を表示したり、契約済みのシリー
 ズ番組を確認したりできます。

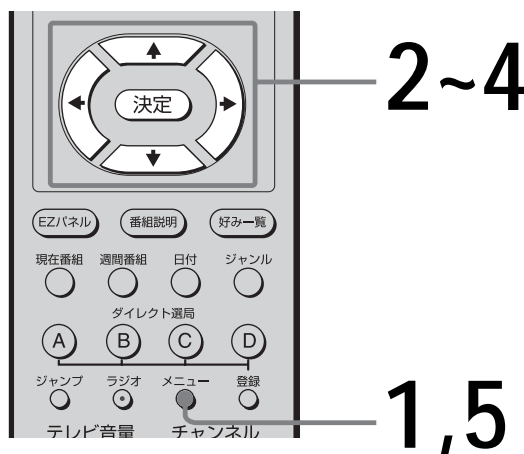

- 1 **メニューボタンを押す。**
メニューが表示されます。

メニュー

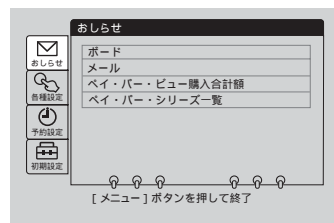

- 2 **▲/▼で☑(おしらせ)を選び、決定ボタンを押す。**

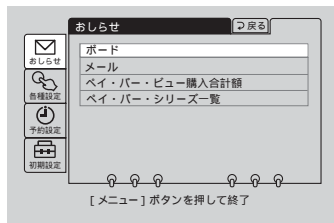
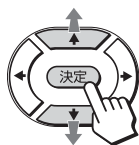

3

▲/▼で「ペイ・パー・シリーズ一覧」を選び、決定ボタンを押す。

シリーズ契約できる番組の一覧が表示されます。

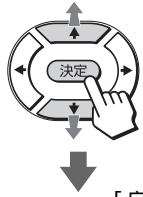

「戻る」
元の画面に戻る。

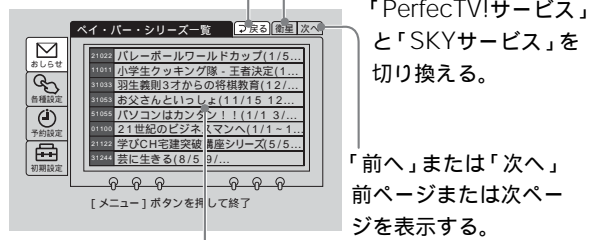

「衛星」
「PerfectTV!サービス」と「SKYサービス」を切り換える。

「前へ」または「次へ」
前ページまたは次ページを表示する。

「ペイ・パー・シリーズ一覧」
1ページに最大8通表示する。

4

▲/▼でシリーズ名を選び、決定ボタンを押す。

シリーズの詳細説明と、契約状況が表示されます。

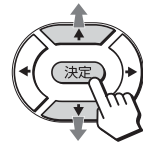

「戻る」
元の画面に戻る。

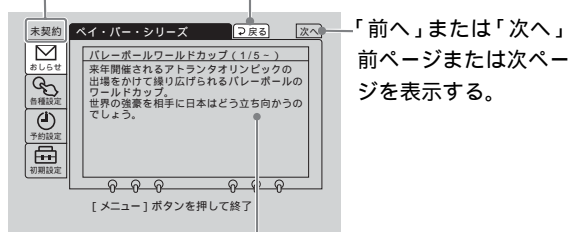

「前へ」または「次へ」
前ページまたは次ページを表示する。

詳細説明

「ペイ・パー・シリーズ一覧」の画面に戻るには「戻る」を選ぶ。

5

メニューボタンを押して、メニューを消す。

ダウンロードを行う

メール(☎69ページ)などでダウンロードのお知らせがあった場合は、注意事項をよく読み、画面の指示に従って、ダウンロードを行ってください。

衛星から送られてくる信号をダウンロードして、本機内部のソフトウェアを書き換え、常に最新のソフトウェアで本機を使えます。

ダウンロードする前にご確認ください。

メニューの☰(初期設定)から「アンテナレベル確認」を選び、アンテナレベルが18以上であることを確認してください。18以上でない場合、ダウンロードできないことがありますので、天候の良い日に再び行ってください。

ご注意

ダウンロードのご注意

- ダウンロード中は表示パネルの表示は下記のようになりません。



すべてのランプが順番に点灯してセグメントが回転します

- ダウンロードには10~20分かかり、途中で停止できません。電源を入れたままお待ちください。
- ダウンロード中は一切の操作ができません。
- ダウンロード中にICカード挿入口のふたを開けたり、電源が切れたりすると、ダウンロードが長びくことがあります。
- ダウンロード中に、予約した番組が始まると、予約は取り消されます。
- ダウンロード中に降雨などによりデータ取得できなくなったときは、天候が回復してダウンロードが終了するまで、そのままお待ちください。

その他の操作や設定をする

次のページにつづく



3~6

2

1 スカイパーフェクTV! から案内されたチャンネルを選局する。

2 メニューボタンを押す。

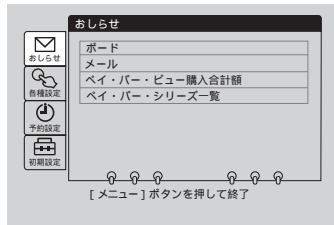

3 ▲/▼で (各種設定) を選び、決定ボタンを押す。

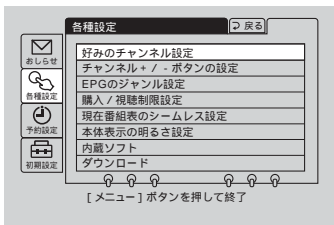
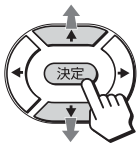

4 ▲/▼で「ダウンロード」を選び、決定ボタンを押す。

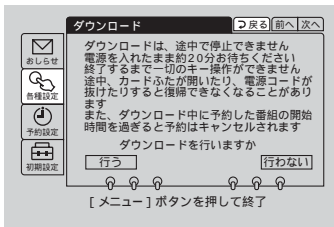
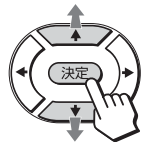

画面の注意事項をよくお読みください。

5 ▲/▼/◀/▶で「行う」を選び、決定ボタンを押す。

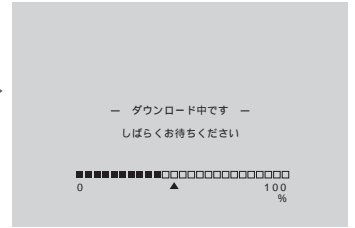
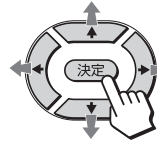

6 「ダウンロードは正常に終了しました」と表示されたら、決定ボタンを押す。

ダウンロードする前に見ていたチャンネルに戻ります。

ダウンロード中に「受信できません」という表示が出たときは

悪天候時は、ダウンロードが終了するまで、そのままお待ちください。天候が回復しても表示が出たままのときは、販売元またはお客様ご相談センターへご相談ください。

リモコンモードを設定する

2台のソニー製デジタルCSチューナーをお使いのときは、リモコンの誤動作を防ぐために、リモコンモードをそれぞれ別に設定してください。お買い上げ時はリモコンモード「1」に設定されています。

チューナーとリモコンの両方を設定してください。片方しか設定しないと、リモコンで操作ができなくなります。

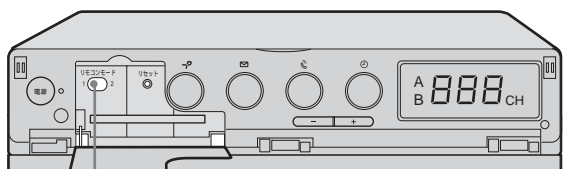

1



2

1 本体のリモコンモードスイッチを「1」または「2」に設定する。

2 リモコン本体のリモコンモードを設定する。

チューナーのリモコンモードの設定と同じになるように、リモコン本体のリモコンモードを設定してください。

手順1でリモコンモード「1」を選んだとき
電源



手順1でリモコンモード「2」を選んだとき
電源



その他の操作や
設定をする

お買い上げ時の 設定に戻す

番組表のジャンル設定など各種設定を、お買い上げ時の設定に戻せます。
ただし、予約設定などの情報もお買い上げ時の設定に戻ってしまいます。
引っ越しなど設定を変えざるを得ないときを除いて、「工場出荷設定」の「実行」は行わないでください。

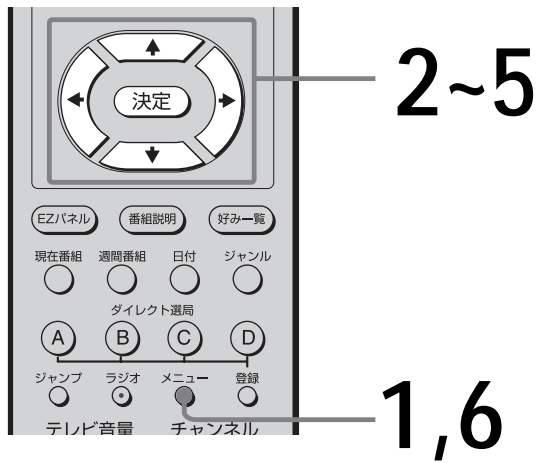

1 メニューボタンを押す。

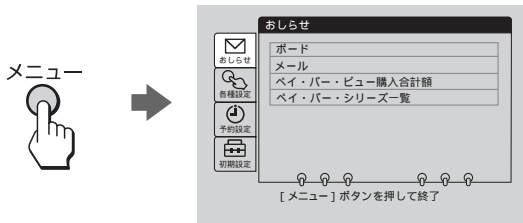

2 ↑/↓で☰(初期設定)を選び、決定ボタンを押す。

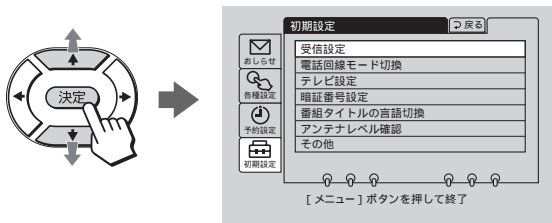

3 ↑/↓で「その他」を選び、決定ボタンを押す。

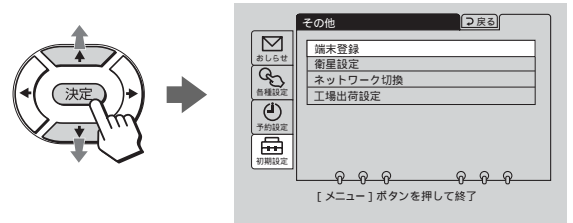

4 ↑/↓で「工場出荷設定」を選び、決定ボタンを押す。

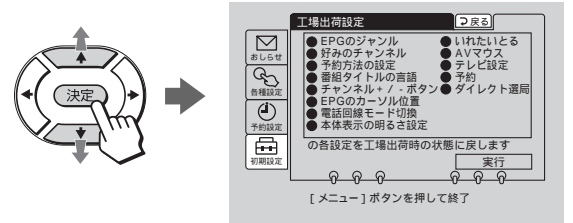

5 ↑/↓で「実行」を選び、決定ボタンを押す。

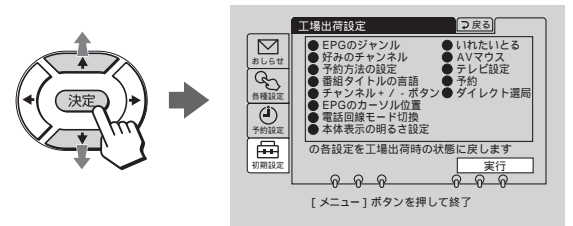

6 メニューボタンを押して、メニューを消す。

お買い上げ時の設定に戻る項目

項目	お買い上げ時の設定
EPGのジャンル設定	「スポーツ」「映画」「音楽」 「ニュース」「海外放送」「教養」 「子供・教育」「ドラマ」 「バラエティ」「ショッピング」 「旅・グルメ」「趣味」
予約方法の設定	「開始時刻が変わったら予約を取り消す」
番組タイトルの言語切換	「日本語」
チャンネル+/-ボタンの設定	「全てのチャンネル」
電話回線モード切換	「トーン」「通常発信」
本体表示の明るさ設定	「明るい」
いれたいとる	「タイトルを録画する」
AVマウス	「ソニー」「VTR3」
テレビ設定	「4:3」
予約	「0件」
ダイレクト選局	「未登録」
予約時の二重音声	「主」

「好みのチャンネル設定」も、お買い上げ時の設定に戻ります。

お買い上げ時の設定に戻らない項目

- 受信設定(アンテナの種類) ④14ページ
- 暗証番号 ④30ページ
- 購入/視聴制限(成人番組のタイトル表示制限も含む) ④32ページ
- 内蔵ソフトウェア ④40ページ
- ペイ・パー・ビューの購入合計額 ④42ページ

テレビ設定について

ワイド(16:9)テレビは16:9に、それ以外(4:3)のテレビは4:3に合わせてください。ワイドテレビなどで画像の横縦比が不自然に見えるときは、テレビ側でフルモードなど最適な画面モードに切り換えてください。メニュー画面から  (初期設定) を選び、「テレビ設定」で設定できます。

衛星放送やネットワークの設定を変更する

衛星のトラブルなどにより、現在受信中の衛星が変更されたときのみ設定してください。

ご注意

衛星が変更されたとき以外は操作しないでください。番組が受信できなくなります。

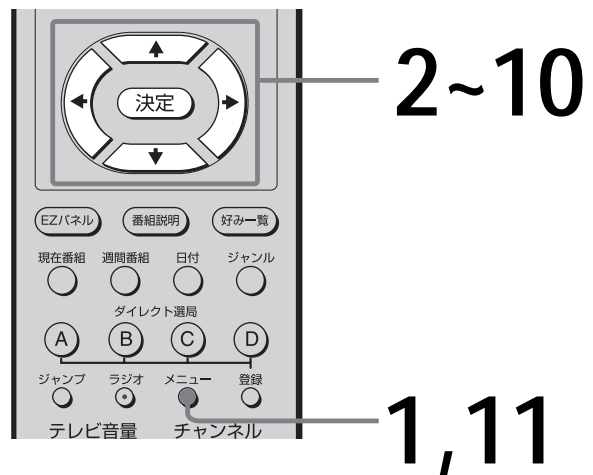

1 メニューボタンを押す。

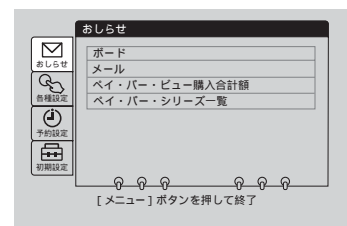

2 上/下で (初期設定) を選び、決定ボタンを押す。

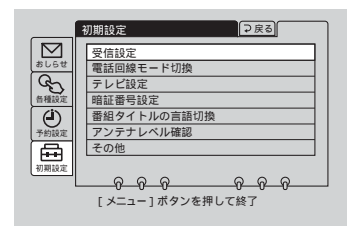
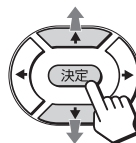

その他の操作や設定をする

次のページにつづく

3 ▲/▼で「その他」を選び、決定ボタンを押す。

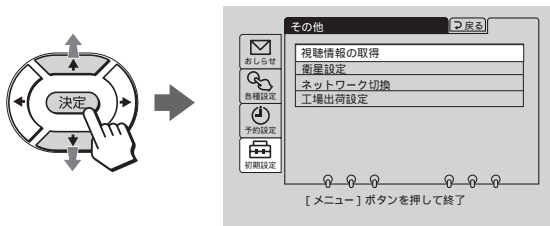

4 ▲/▼で「衛星設定」を選び、決定ボタンを押す。

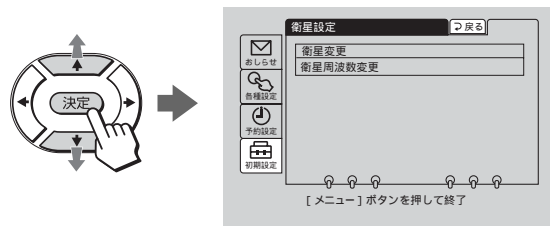

5 ▲/▼で「衛星変更」を選び、決定ボタンを押す。

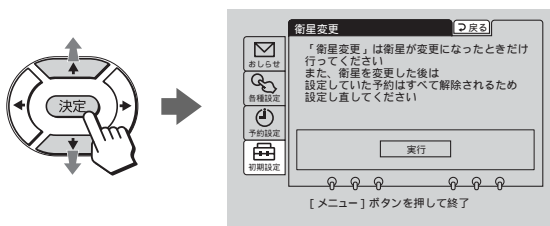

6 ▲/▼で「実行」を選び、決定ボタンを押す。

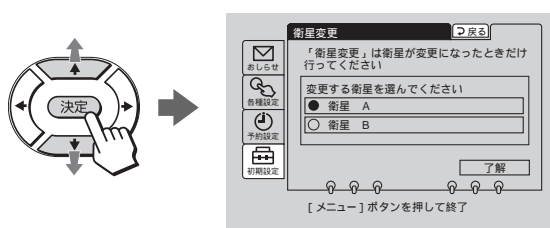

7 ▲/▼で「衛星A」または「衛星B」を選び、決定ボタンを押す。

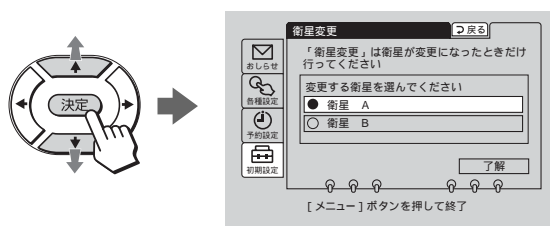

8 ▼で「了解」を選び、決定ボタンを押す。

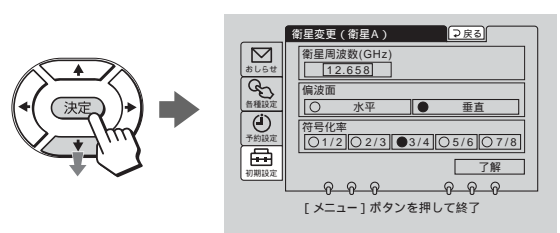

9 ▲/▼/◀/▶で「衛星周波数 (GHz)」、「偏波面」、「符号化率」をそれぞれ設定する。
設定の内容は放送局からの情報に従ってください。

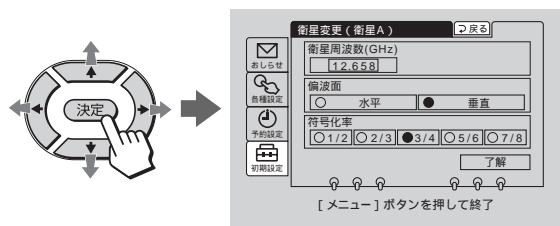

10 ▼で「了解」を選び、決定ボタンを押す。

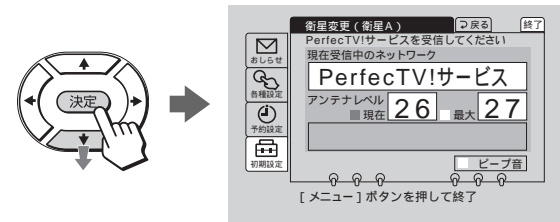

11 メニューボタンを押して、メニューを消す。

ちょっと一言

手順9の画面の内容がお買い上げ時の設定です。視聴できなくなった場合は、手順9の設定に戻してください。

ネットワークを切り換えるには

- 1 手順3までを行う。
- 2 ▲/▼で「ネットワーク切替」を選び、決定ボタンを押す。
- 3 ▲/▼で「PerfectTV!サービス」または「SKYサービス」を選び、決定ボタンを押す。
- 4 メニューボタンを押して、メニューを消す。

故障かな？と思ったら

修理に出す前に、もう1度点検してください。
それでも正常に動作しないときは、販売元またはお客様ご相談センターにお問い合わせください。

症状	対処のしかた	
画像が出ない	アンテナの受信設定ができない/衛星が受信できない。	<p>CSアンテナの場合</p> <ul style="list-style-type: none"> アンテナの前方に障害物がないところに設置してください。 取付金具は水平な位置に取り付けてください。(P.8ページ) 仰角固定ボルトをしっかりと固定してください。(P.18ページ) 偏波角や仰角の数値は、お住まいの地域の数値に合っていますか？(P.9、11ページ) アンテナとチューナーは、付属または指定された別売りのサテライト用同軸ケーブルで、抜けやゆるみのないようしっかりとつないでください。(P.9ページ) アンテナを南南西の方向へ3秒おきに1mm程度でゆっくり動かして、受信設定(衛星A)画面に「PerfecTV!サービス」が表示されるように受信設定をしてください。(P.17ページ) 雨の強い日は衛星から電波が届きにくく、受信設定ができないことがあります。 <p>マンションなどの共聴システムの場合</p> <ul style="list-style-type: none"> 共聴方式のタイプの種類は合っていますか？(P.19ページ) コンバーターのローカル周波数の設定は正しいですか？(P.20ページ) 偏波面電圧切換方式アンテナを使用しているのに、コンバーター電源の設定が「入」あるいは「切」になっていませんか？コンバーター電源の設定を「偏波連動」に設定してください。(P.20ページ)
	番組が出ない。	<ul style="list-style-type: none"> ICカードは正しい向きで入っていますか？(P.21ページ) ICカード挿入口のふたは閉まっていますか？(P.21ページ) 放送日や時間を確認してください。 雷雨や悪天候などにより、映像が映らないことがあります。 電源コードをしっかりとつないでください。(P.13ページ) お住まいになっているマンションの共聴システム方式の設定は合っていますか？(P.19ページ)
	ビデオが映らない。	<ul style="list-style-type: none"> A/Vコードは正しく接続されていますか？また、しっかりと接続されていますか？ビデオの入力端子が複数ある場合は、別の端子でもお試してください。
スカパー！プラスが視聴できない	スカパー！プラスが視聴できない。	<ul style="list-style-type: none"> データランプ(青)は点灯していますか？データランプ点滅中はリモコンのデータボタンは動きません。 データ放送は常に放送されているわけではありません。 端末登録時と同じICカードが入っていますか？登録時に入れたICカードのみで視聴できます。
	スカパー！プラス視聴時に、数字ボタンでダイレクトにチャンネルの切り換えができない。	<ul style="list-style-type: none"> スカパー！プラス視聴時にはできません。連動型データ放送のときはデータボタンを押してください。独立型データ放送のときは、他の選局方法でチャンネルを切り換えてください。(P.39ページ)

次のページにつづく

症状		対処のしかた
番組表に表示 されない	番組表(EPG)に表示されないチャンネルがある。	<ul style="list-style-type: none"> チャンネルの種類を確認してください。(☎49ページ) シームレス選局が解除されて、表示される衛星がどちらか一方になっていませんか?(☎50ページ)
	番組表(EPG)にタイトルが表示されない。	<ul style="list-style-type: none"> 視聴年齢制限を設定してあると、視聴年齢制限付き番組のタイトルは「*****」と表示されます。(☎33ページ)
映像や音声が乱れる	映像や音声が乱れる。	<ul style="list-style-type: none"> チューナーの近くで携帯電話や電子レンジなどを使用すると、映像や音声が乱れることがあります。
	通常のテレビ放送を見ているときに画面にビート(縞状のノイズ)が出る。	<ul style="list-style-type: none"> テレビのアンテナの接続には75 同軸アンテナケーブルをお使いください。 チューナーやケーブルを、テレビのアンテナケーブルからできるだけ離してください。
	音が出ない/音がおかしい。	<ul style="list-style-type: none"> 音量の調整は、リモコンをテレビに向けて操作してください。 二か国語放送など二重音声番組で、副音声になっていませんか?(☎46ページ) 第二音声選ばれていませんか?(☎47ページ)
番組の購入などができない	ペイ・パー・ビュー(PPV)が購入できない。	<ul style="list-style-type: none"> 本機と電話回線が正しくつながれているか確認してください。(☎22ページ) 電話回線の種類(「トーン」や「20pps」,「Sony 無線通信ユニット/10pps」)などが正しく設定されているか確認してください。(☎25ページ) 購入制限を「あり」に設定すると、あらかじめ設定した暗証番号を入れないと番組の購入はできません。(☎32ページ) 番組によっては購入可能時間が決まっているものがあります。 番組の購入可能件数を越えると購入できなくなります。 ステータスレポート(☎27ページ)に表示される2桁のエラーコードをお客様ご相談センターにお知らせください。(☎裏表紙)
	投票や申し込みができない。	<ul style="list-style-type: none"> 本機と電話回線が正しくつながれているか確認してください。(☎22ページ) 電話回線の種類(「トーン」や「20pps」,「Sony 無線通信ユニット/10pps」)などが正しく設定されているか確認してください。(☎25ページ)
	視聴中に「電話がつながっていません」と表示される。	<ul style="list-style-type: none"> 本機と電話回線が正しくつながれているか確認してください。(☎22ページ) 本機と電話回線が正しくつながれていても、なお表示されるときは、電話回線の種類(「トーン」や「20pps」,「Sony 無線通信ユニット/10pps」)などを正しく設定し直してください。(☎25ページ)
リモコンで操作が できない	リモコンのボタンを押してもチューナーやテレビが動作しない。	<ul style="list-style-type: none"> リモコン用の乾電池が古くなっていませんか?新しいものと取り換えてください。テレビが動作してもチューナーが動作しないときも、乾電池が古くなってきています。 チューナーを操作するには、リモコン発光部をチューナーの受光部に向けて操作します。テレビを操作するにはテレビの受光部に向けてください。 リモコンのメーカー登録番号を、操作するテレビのメーカー登録番号と合わせてください。(☎29ページ) リモコンモードを正しく設定してください。(☎73ページ)
	リモコンで他のソニー製デジタルCS放送チューナーが誤動作する。	<ul style="list-style-type: none"> リモコンモードを正しく設定してください。(☎73ページ)

症状	対処のしかた
予約録画ができない	予約録画ができない。 <ul style="list-style-type: none"> • ビデオと連動させずに予約したとき、ビデオ本体の予約設定をしましたか？(㊦62ページ) • 予約した番組の開始時刻が変わったとき、「予約方法の設定」が「開始時刻が変わったら予約を取り消す」に設定されていると、予約はキャンセルされます。(㊦66ページ) • 「毎日」「毎週」予約のとき、2回目以降の予約実行時に予約時刻と実際の番組の開始/終了の両時刻が合わないときは、その番組は録画されません。(㊦62ページ)
	AVマウスを使って予約録画ができない。 <ul style="list-style-type: none"> • お使いのビデオのメーカー名とリモコンコードが正しく入っているか確認してください。(㊦28ページ) • 予約の際、ビデオの電源を「切」にしましたか？(㊦61ページ) • ビデオの入力切換は正しいですか？(㊦61ページ) • AVマウスの取り付け位置は正しいですか？(㊦27ページ) • お使いの機器によっては使えないことがあります。
チューナーに異常がある	表示パネルのランプおよびセグメントが点滅し、画面に「コンバーター電源がショートしています」 裏面のIF入力端子部でショートしていないか確認し、ショートの原因を取り除いてから決定を押して、受信設定を行ってください 原因がわからない場合は、電源を切って、販売元またはテクニカルインフォメーションセンターにご相談ください」と表示される。 <ul style="list-style-type: none"> • コンバーター電源がショートして、保護回路が働いています。同軸ケーブルの芯線などが曲がっていたり、ショートしていないことを確かめてから、決定ボタンを押して、受信設定を行ってください。(㊦14ページ) それでも正常に動作しないときは、電源を切って、販売元またはお客様ご相談センターにご相談ください。(㊦裏表紙) ご注意 ご相談の際の窓口は、「テクニカルインフォメーションセンター」から「お客様ご相談センター」に変更されました。
	「ICカードとのアクセスが成立しません」 「ICカードを抜き差ししても直らない場合はカスタマーセンターへ連絡してください」と表示される。 <ul style="list-style-type: none"> • ICカードが奥までしっかり入っているか、入れる向きが前後、表裏逆向きになっていないか確かめてから、もう一度正しい向きで入れ直してください。(㊦21ページ) 入れ直してもメッセージが表示されるときは、スカイパーフェクTV!カスタマーセンターに連絡してください。 • ICカードが破損している場合は、スカイパーフェクTV!カスタマーセンターに連絡してください。(㊦21ページ) • 付属のICカード以外は使えません。(㊦21ページ)
	電源スタンバイ時に本体があたたかく感じられる。 <ul style="list-style-type: none"> • 故障ではありません。これは衛星からのデータを取得するために、本機の電源が自動的に入るためです。本機は風通しの良い場所で使用し、ビデオなど他の機器を直接重ねて置かないことをおすすめします。

主な仕様

CSアンテナ SAN-40DK3

アンテナ形式	オフセット型パラボラアンテナ
受信周波数範囲	12.2~12.75GHz
受信偏波	水平偏波、垂直偏波(偏波面電圧切換方式)
アンテナ利得	32.8dB
反射鏡短径	400mm
CSコンバーター雑音指数	0.7dB(標準)
CSコンバーター利得	55±5dB
ローカル周波数	11.2GHz
出力周波数	1,000 ~ 1,550MHz
出力構造	F型75 コネクター
出力VSWR	2.0以下
使用温度範囲	- 30 ~ +50
耐風速	50m/s
偏波切り換え電圧	水平13.5 ~ 16.5V 垂直9.5 ~ 12.0V
衛星切換信号	JCSAT3 : パルス信号なし JCSAT4 : パルス信号あり (32 ~ 53kHz)
消費電力	約1.8W
外形寸法(幅/高さ/奥行)	410×510×620mm
本体質量	約1.7kg

付属品

ベランダ取付金具(1)
アンテナ取付金具(1)
ボルト(ベランダ取付金具用)×(2)、ナット(2)
ボルト(アンテナ取付金具用)×(4)、ナット(4)
コンバーターアーム(1)
アーム用ネジ(2)
サテライト用同軸ケーブル(15m)(1)
ビニールテープ(1)
パテ(1)
スパナ(1)
ケーブル用クランパー(1)

別売りアクセサリ

サテライト用同軸ケーブル
SAK-C10(10m)/SAK-C20(20m)/SAK-C30(30m)

アンテナ取付金具

ANJ-C1, ANJ-K1, ANJ-BX1, ANJ-KIT20, ANJ-KX2,
ANJ-BX2,その他のポール直径25.4 ~ 42.7 mmの取付金具も
お使いになれます。

サテライトラインプースター BO-BC20

サテライト/UV混合分波器 EAC-BCUV

デジタルCS放送チューナー DST-DP1

受信方式	衛星デジタル放送方式(日本方式)
受信チャンネル	スカイサービスの各チャンネル パーフェクTV!サービスの各チャンネル
受信周波数	950 ~ 2150MHz
対応ローカル周波数	11.2GHz/11.3GHz/10.5 ~ 11.5GHzで 可能(1MHzステップ) 共聴1/共聴2/共聴3
アンテナ入力	CS IF 75、F型コネクター (コンバーター電源出力DC15V、最大 6W/DC11V、最大4.4W、芯線側+、 切/偏波連動/入、メニュー切り換え) 衛星切換信号 衛星1(JCSAT3)選択時:パルス信号なし 衛星2(JCSAT4)選択時:パルス信号あり (40kHz、0.6Vp-p) ピンジャック(2系統)、1 Vp-p、75 ミニDIN 4ピン(2系統)、 Y: 1 Vp-p、75 C: 0.286 Vp-p、75
映像出力	ピンジャック(2系統)、1 Vp-p、75
S1映像出力	ミニDIN 4ピン(2系統)、 Y: 1 Vp-p、75 C: 0.286 Vp-p、75
音声出力	ステレオ、ピンジャック(2系統) 平均出力レベル 250 mVrms(FS -18dB) 最大出力レベル 2.0Vrms 出力インピーダンス 470 Ω以下
モデム伝送レート	2400bps
光デジタル音声出力	- 18dBm、660nm
AVマウス出力	ミニジャック DST-700JS/800JSに付属のマウスは、 本機では使用できません。
オプション	現在は使用できません。
使用温度	0 ~ 40
電源	AC100V、50/60Hz
消費電力	13 W (スタンバイ時 0.5 W)
最大外形寸法	280 × 64 × 296.5 mm (幅 × 高さ × 奥行き)(最大突起部含む)
本体質量	約 2.2 kg

付属品

リモコン RM-J319D(1)
マンガン乾電池 単3形(2)
AVマウス(1)
電源コード(1)
テレホンコード(10m)(1)
モジュラーテレホンコードカブラー(1)
映像/音声コード(1)
ICカード(1)
取扱説明書(1)
安全のために(1)
保証書(1)

- このデジタルサテライトチューナーは日本国内用です。電源電圧、放送規格の異なる外国ではお使いになれません。
- 仕様および外観は、改良のため予告なく変更することがありますがご了承ください。

保証書と アフターサービス

保証書

- この製品には保証書が添付されていますので、お買い上げの際お受け取りください。
- 所定事項の記入および記載内容をお確かめのうえ、大切に保存してください。
- 保証期間は、お買い上げ日より1年間です。

アフターサービス

調子が悪いときはまずチェックを

「故障かな?と思ったら」の項を参考にして、故障かどうかを点検してください。

ご不明な点については、お客様ご相談センターへお問い合わせください。(㊟裏表紙)

それでも具合の悪いときはサービスへ

販売元またはお客様ご相談センターにご相談ください。

スカイパーフェクTV!の受信契約、番組に関するお問い合わせは、スカイパーフェクTV!カスタマ・センター(㊟裏表紙)にお問い合わせください。

この商品は、修理の際、交換した部品を再生、再利用する場合があります。その際、交換した部品は回収させていただきますので、あらかじめご了承ください。

スカイパーフェクTV!の放送に関して

受託衛星放送事業者(衛星所有会社)あるいは委託放送事業者(放送局)側のトラブルにより何らかの支障があった場合、放送やEPGなどを含む各種サービスがご覧になれないことがあります。これはデジタルCSチューナーの問題ではありません。

突然の放送休止や放送開始の変更および衛星変更などがあった場合は、スカイパーフェクTV!カスタマ・センターにお問い合わせください。

保証期間中の修理は

保証書の記載内容に基づいて修理させていただきます。詳しくは保証書をご覧ください。

保証期間経過後の修理は

修理によって機能が維持できる場合は、ご要望により有料修理させていただきます。

部品の保有期間について

当社はデジタルCSチューナーの補修用性能部品(製品の機能を維持するために必要な部品)を製造打ち切り後最低8年間保存しています。この部品保有期間を修理可能期間とさせていただきます。保有期間が経過した後も、故障箇所によっては修理可能の場合がありますので、販売元にご相談ください。

スカパー!プラスに関して

本製品とアンテナまたは電話回線との接続の不備あるいは停電など、本製品の機能と関係ない要因および本製品の故障、誤動作、不具合、データの損失などの要因によって、データ放送の受信やスカパー!プラスサービスのご利用に必要な通信などの機会を逃した為にお客様に生じた損害について、当社は一切の責任を負いかねますので、あらかじめご了承ください。

なお、スカパー!プラスご利用にあたり本製品にダウンロードされるデータ放送視聴用のアプリケーションソフトウェアに関連する問題につきましては、当該アプリケーションの提供者とお客様の取り決めに従ってください。

ご相談になるときは、次のことをお知らせください。

型名： デジタルCS放送受信セット SAS-DP1SET
デジタルCS放送チューナー DST-DP1
CSアンテナ SAN-40DK3

故障の状態：できるだけくわしく

お買い上げ年月日：

販売元
TEL.

用語集

五十音順

ア行

アンテナレベル(㉔16ページ)

アンテナから入ってくる電波の強さです。天候や気温、アンテナの向きや角度、アンテナ接続ケーブルの長さなどによって影響を受けます。

ス行

スカパー！プラス(㉔38ページ)

スカパー！プラスはスカパー！パーフェクTV!のデータ放送サービスです。データ放送を行っているチャンネルを契約すると、本機でスカパー！プラスを楽しめます。

スカパー！プラスでは、テレビやラジオよりもさらに詳しい情報や、投票や購入などの双方向サービスを楽しめます。衛星から送られてくるスカパー！プラスのデータは自動的に更新されますので、常に最新の情報を取り出せます。

タ行

ダウンロード(㉔71ページ)

衛星から送られてくる信号をチューナー本体に取り込むことです。ダウンロードを行うことにより、チューナー内部のソフトウェアが最新のものに更新されます。

ナ行

内蔵ソフト(㉔40ページ)

データ放送サービスを受信すると、データ放送視聴用のアプリケーションソフトウェアが衛星から自動的にダウンロードされ本機に保存されます。本機に保存されたこれらのアプリケーションソフトウェアを内蔵ソフトと呼びます。

ネットワーク(㉔16、76ページ)

信号が送られてくる通信網のことです。本機では、「PerfectTV!サービス」と「SKYサービス」の2つのネットワークを通して送られてくる信号を番組として見ることができます。

アルファベット順

A

AVマウス(㉔27、61ページ)

ビデオなどを操作するために、チューナーから出される信号をビデオに送るものです。

E

EPG(㉔48、54ページ)

「エレクトロニック・プログラム・ガイド(Electronic Program Guide)」の略で、放送局から送信される電子番組案内(タイトルや番組説明、放映時間など)のことです。本機では、この番組情報を見やすく調整し直して現在番組表と週間番組表に表示しています。

I

ICカード(㉔21ページ)

プラスチック・カードに集積回路を埋め込んだものです。チューナー本体のID番号やチャンネルの契約、購入内容などの情報がICカードに記憶されます。記憶された情報は、電話回線を通じて放送局に送信されます。

P

PPD(ペイ・パー・デイ)(㉔42ページ)

「一日単位で支払う」という意味で、一日単位で購入する番組のことです。

PPS(ペイ・パー・シリーズ)(㉔70ページ)

「シリーズごとに支払う」という意味で、放送局と契約してシリーズ単位で購入する番組のことです。

PPV(ペイ・パー・ビュー)(㉔42ページ)

「見るたびに支払う」という意味で、一回視聴するごとに購入する番組のことです。

各部のなまえ

本体前面部

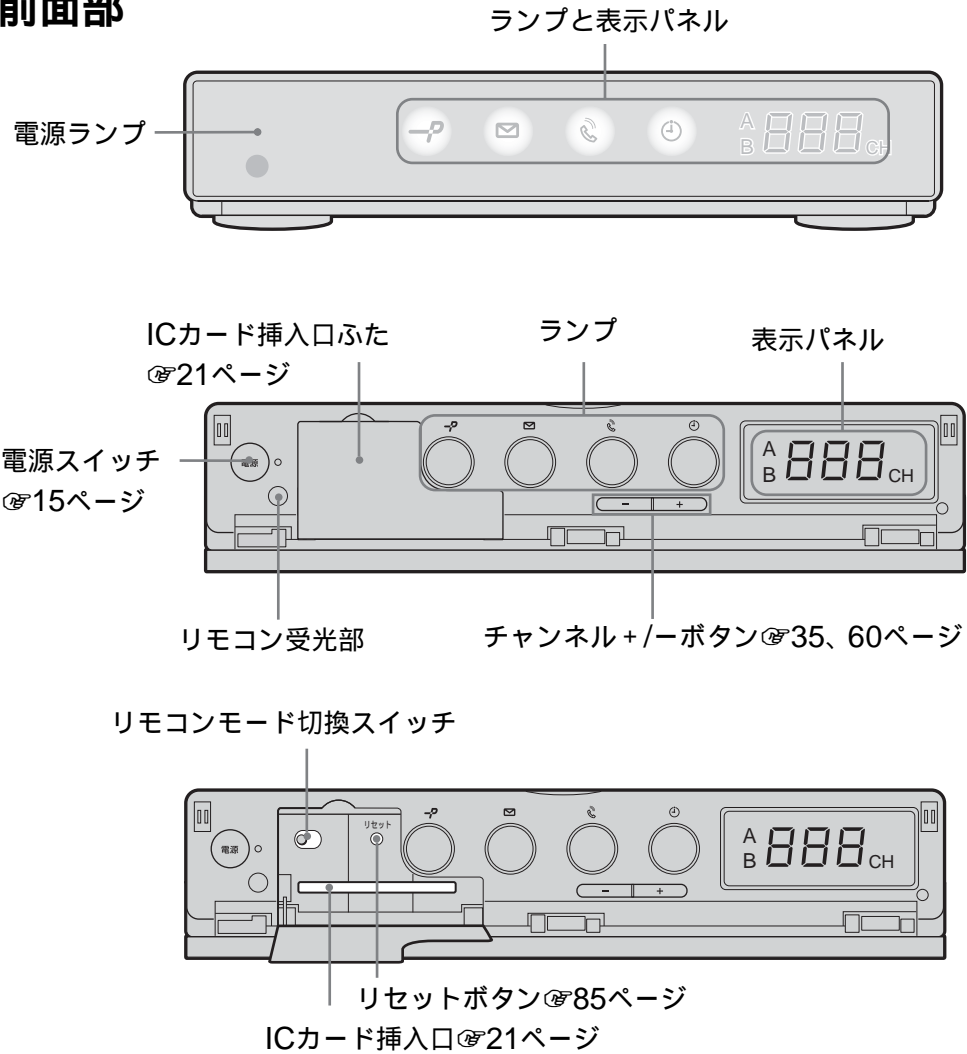

ランプと表示パネル

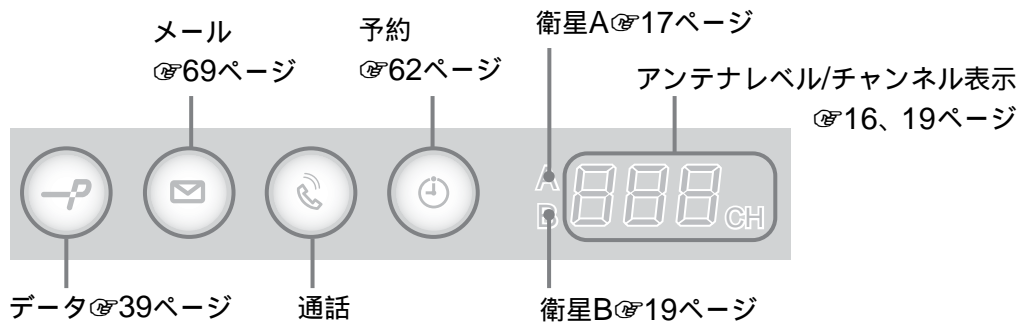

ちょっと一言

表示パネルの明るさを調整できます。

☞(各種設定)メニューの「本体表示の明るさ設定」で、「明るい」または「暗い」を選んでください。

ランプの点灯について

本機が電話回線を使用しているとき



青色に点灯*

データサービスのアプリケーションソフトウェアのダウンロード中(④39ページ)



青色に点滅

(ダウンロードが完了すると青色に点灯。)

予約実行中のとき(④62ページ)



紫色に点灯*

予約したとき(④61ページ)



青色に点灯*

未読メールがあるとき(④69ページ)



青色に点灯*

* 電源スタンバイ時は赤色に点灯します。

本体後面部

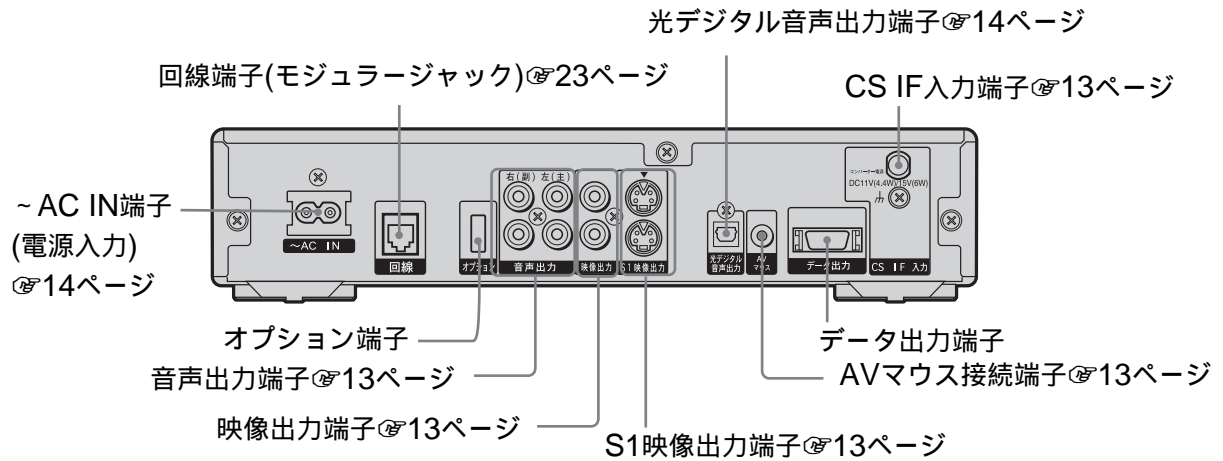

リセットボタンについて

過大な静電気や落雷による電源電圧の異常により、まれに、本機が操作を受け付けなくなることがあります。この場合や右記のような症状が発生した場合は、ICカード挿入口のふたを開けて、リセットボタンをペンの先などで軽く押してください。

それでも正常に動作しないときは、お客様ご相談センターにご相談ください。

- 音が出ない。
- テレビ画面の映像が動かなくなったり、映らなくなった。
- チューナーの表示パネルに衛星が表示されない。
- 電源が切れない、入らない。

本機前面部

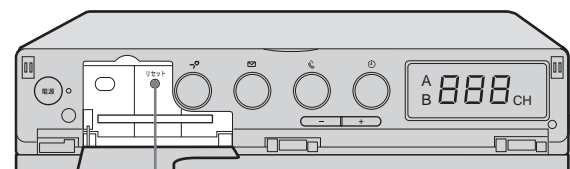

リセットボタン

次のページにつづく

リモコン(ボタン)

テレビ電源㊟29、30ページ

テレビチャンネル+/-㊟30ページ

テレビ消音㊟30ページ

テレビ入力切換㊟30ページ

*㊟39ページ

データ㊟39ページ

㊟39ページ

EZパネル㊟67ページ

番組説明㊟37ページ

現在番組㊟49ページ

週間番組㊟55ページ

ジャンプ㊟35ページ

ラジオ㊟45ページ

テレビ音量㊟30、35ページ

プロモ㊟35ページ

予約一覧㊟64ページ



電源㊟35ページ

画面表示㊟35ページ

衛星切換㊟19ページ

数字㊟29ページ

#/選局㊟29、36ページ

取消㊟39ページ

▲/▼/◀/▶/決定㊟14ページ

好み一覧㊟59ページ

ジャンル㊟55ページ

日付㊟57ページ

ダイレクト選局㊟37ページ

登録㊟37ページ

メニュー㊟26、88ページ

チャンネル+/-㊟35、60ページ

信号切換㊟47ページ

二重音声㊟46ページ

メニュー画面一覧

メニューは▲/▼/◀/▶で選んで、
決定ボタンを押します。

☑お知らせ(☎44ページ)

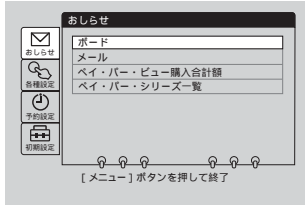

ボード
(☎68ページ)



メール
(☎69ページ)

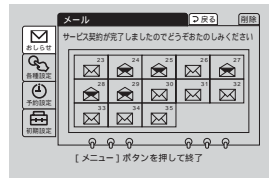

ペイ・パー・ビュー
購入合計額
(☎44ページ)

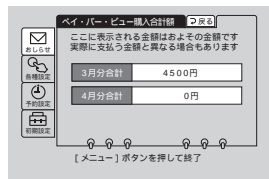

ペイ・パー・シリーズ
一覧
(☎71ページ)

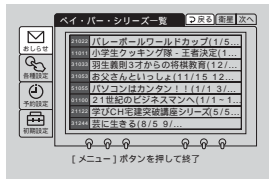

👉各種設定(☎32ページ)

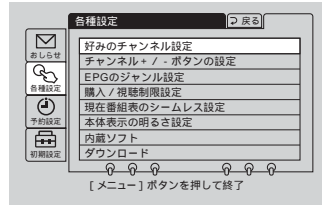

好みのチャンネル設定
(☎58ページ)

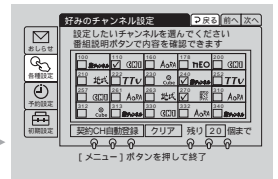

チャンネル+/-ボタンの
設定(☎60ページ)

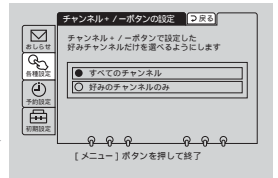

EPGのジャンル設定
(☎51ページ)



購入/視聴制限設定
(☎32ページ)

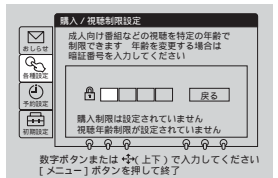

現在番組表の
シームレス設定
(☎50ページ)

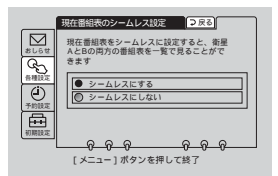

本体表示の明るさ
設定(☎84ページ)

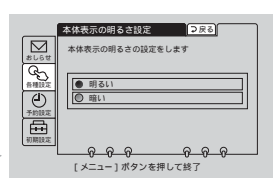

内蔵ソフト
(☎40ページ)

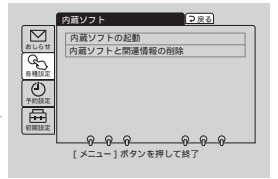

ダウンロード
(☎72ページ)

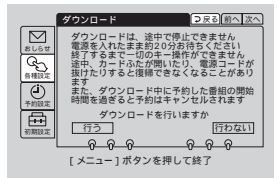

予約設定 (P.28)

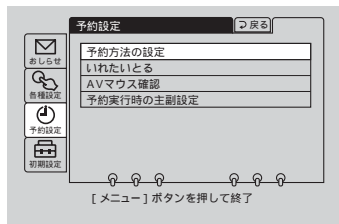

予約方法の設定 (P.66)

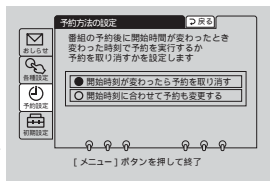

いれたいとる (P.65)

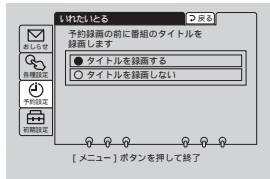

AVマウス確認 (P.28)

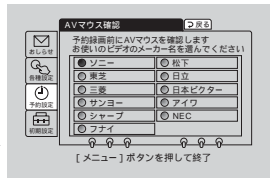

予約実行時の主副設定 (P.46)

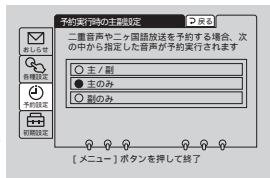

初期設定 (P.26)

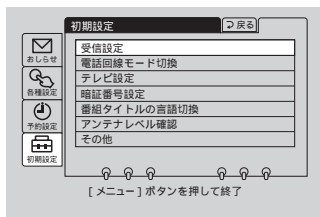

受信設定 (P.15)

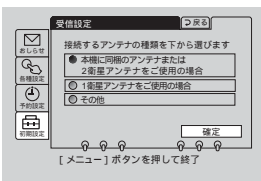

電話回線モード切替 (P.26)

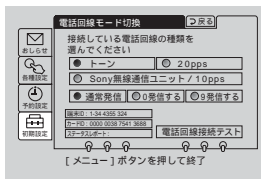

テレビ設定 (P.75)

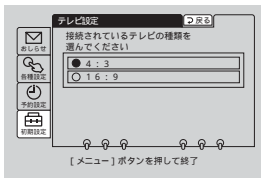

暗証番号設定 (P.31)

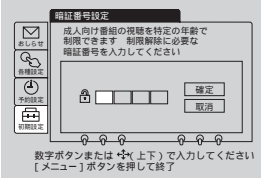

番組タイトルの言語切替 (P.52)

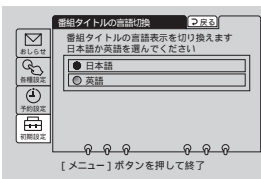

アンテナレベル確認 (P.17)

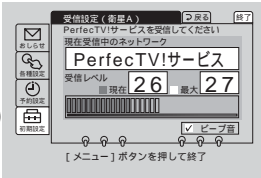

その他

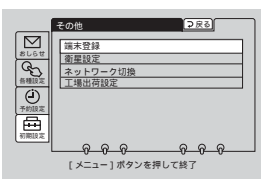

アンテナ設定

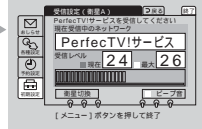

端末登録 (P.38)

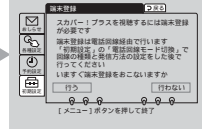

衛星設定 (P.76)



ネットワーク切替 (P.76)



工場出荷設定 (P.74)

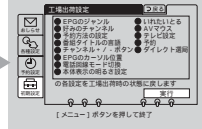

索引

五十音順

ア行

暗証番号	30
アンテナ	
受信設定する	14
調整する	11
つなぐ	13
取り付ける	7
アンテナレベル	16
いれたいとる	65
英語タイトル	52
衛星設定	75
衛星切換	15、18
お買い上げ時の設定	74

カ行

カーソル	48、54
カードID	21
画面表示	35
仰角	11
共聴システム	13、19
現在時刻	48、54
現在番組表	48
購入合計額	44
購入制限	32
好み一覧	58
好みのチャンネル登録	58
コピーガード	14、43
コンバーターアーム	10
コンバーター電源	20

サ行

サウンドナビ	45
サテライト用同軸ケーブル	9
視聴年齢制限	32
シームレス選局	50
ジャンプ	35
ジャンル	
色分けする	56
選ぶ	49
設定する	51
週間番組表	54
受信設定	14
受信レベル	17
信号切換	47
スターラジオ	45
ステータスレポート	27
センターアクセス	35

タ行

タイトル制限	33
第二音声	47
ダイレクト選局	37
ダウンロード	71
端末登録	38
チャンネルスキップ	60
チャンネルの種類	49、55
チューナーをつなぐ	13
通常発信	25
デジタルラジオ	45
データ放送	38
テレビの画面サイズ	75
電話回線	
設定する	25
つなぐ	22
取付金具	8
トーン回線	25

ナ行

内蔵ソフト	40
ナット	8
二重音声	46
ネットワーク	76

ハ行

番組説明画面	37
番組タイトル	
英語にする	52
制限する	33
番組表	48、54、60
番組を選ぶ	36、48、54、60
日付	57
ビデオの予約機能	62
表示パネル	83
ピーブ音	15
プレビュー	42
プロモ画面	35
ペイ・パー・シリーズ	70
ペイ・パー・デイ	42
ペイ・パー・ビュー	
購入合計額	44
購入制限する	32
見る	42
録画予約する	62
偏波角	9
方位角	16
防水キャップ	10
放送開始時間の変更	66
ボード	68
ボルト	8

マ行

メニュー画面一覧	88
メール	69
モジュラージャック	22
モジュラーテレホンコードカプラー	23

ヤ行

予約一覧	64
予約確認	64
予約する	
ビデオと連動させない	62
ビデオと連動させる	61
予約表示	62
予約録画	61

ラ行

ランプ	84
リセットボタン	85
リモコンコード	28
リモコンモード	73
ローカル周波数	20
録画できない番組	43
録画防止機能	14、43
録画有料番組	43
録画予約	61

数字・アルファベット順

数字

0発信	25
9発信	25
20pps	25

アルファベット

ADSL回線	23
AVマウス	
設定する	27
予約録画する	61
CH説明	37
EPG	
現在番組	48
ジャンル設定	51
週間番組	54
EZパネル	67
ICカード	21
ISDN回線	24
PPD	42
PPS	70
PPV	42
Sony無線通信ユニット/10pps	25

スカイパーフェクTV!についてのお問い合わせは、スカイパーフェクTV!カスタマーセンターへ
電話：(0570)039-888 (携帯電話やPHSのときは、(045)339-0202)
受付時間：10:00～20:00 (年中無休)

商品の修理、お取扱い方法、お買物相談などの問い合わせ

ホームページ ● <http://www.sony.co.jp/SonyDrive/>

「ソニードライブ」は、ソニーの商品情報とライフスタイルをご提案するホームページです。
「良くあるご質問」「修理情報」「ショッピング情報」は、ホームページをご活用ください。

お客様ご相談センター

● ナビダイヤル*.....0570-00-3311

(全国どこからでも市内通話料でご利用いただけます)

● 携帯電話・PHSでのご利用は*...03-5448-3311

(ナビダイヤルがご利用できない場合はこちらをご利用ください)

● FAX.....0466-31-2595

受付時間：月～金曜日 9:00～20:00 土・日・祝日 9:00～17:00

*お電話は自動音声応答にてお受けし、内容に応じて専門の相談員が対応します。はじめにご用件を下記より、次に音声案内にそって商品カテゴリーの番号を押してください。選択番号は変更になることがありますので、ご容赦願います。

- 1：修理受付
- 2：使用方法や故障と思われるご相談
- 3：お買物相談
- 4：業務用・プロ用商品に関するご相談全般
- 5：その他のご相談

ソニー株式会社 〒141-0001 東京都品川区北品川 6-7-35

操作・接続・故障に関するお問い合わせ先は、テクニカルインフォメーションセンターからお客様ご相談センターに変更になりました。

スカパー！プラスで提供されるデータ放送サービス、および当該サービスのご利用にあたり本製品にダウンロードされるデータ放送視聴用のアプリケーションソフトウェアについては、各サービスまたはアプリケーションソフトウェアの提供者にお問い合わせください。

Call SKYPerfecTV! Customer Center about SKYPerfecTV!
TEL. (0570)039-888 (When using mobile phone or PHS, (045)339-0202)
Office hours 10:00 – 20:00 (Open throughout the year)

Customer Support for Service, Operation, and Purchase of Sony Products

● <http://WWW.sony.co.jp/SonyDrive/>

"SonyDrive" provides the latest information about Sony products.

Please go to the above Web site to access answers to frequently asked questions, technical service information, and sales information.

Customer Information Center

- 0570-00-3311* (Local charges apply throughout the country.)
- Mobile phone or PHS: 03-5448-3311* (Use this number if the number above is not available.)
- FAX: 0466-31-2595

(Office hours: 9:00 to 20:00 Monday through Friday, 9:00 to 17:00 Sat., Sun., holidays)

* Your call will be answered by a computerized system. Press the number that corresponds to your query from the list below. The computerized system will then prompt you to press a product category number. (These numbers are subject to change without notice.)

A product support representative will then speak with you.

- 1: For service (repairs)
- 2: For operation or troubleshooting
- 3: For purchase of Sony products
- 4: For general information about Sony non-consumer or professional products
- 5: For other topics

Requests for information on operation, installation and repair should be addressed to the Customer Information Center, not, as previously, to the Technical Information Center.

If you require information on SKYPerfecTV! PLUS data broadcasting service or on application software programs to be downloaded onto the tuner unit for viewing such services, please contact the service provider or the provider of the programs.

<http://www.sony.co.jp/>



この説明書はVOC（揮発性有機化合物）
ゼロ植物油性インキを使用しています。