

トリニトロン® カラーテレビ

取扱説明書

お買い上げいただきありがとうございます。



電気製品は安全のための注意事項を守らないと、火災や人身事故になることがあります。

この取扱説明書には、事故を防ぐための重要な注意事項と製品の取り扱いが示されています。この取扱説明書と別冊の「安全のために」をよくお読みのうえ、製品を安全にお使いください。

お読みになったあとは、いつでも見られるところに必ず保管してください。

FD Trinitron
WEGA

KV-29DX650

この取扱説明書でのBS放送の表記について

BS

従来からのBSアナログ放送 (NHK衛星第一 / 第二、NHKハイビジョン、WOWOW)です。

例 : BS放送、BSチャンネル、BSアンテナ、BSチューナー、BSチューナー内蔵ビデオなど

BS・110度CSデジタル

BSは2000年12月、110度CSは2002年3月に開始されたデジタル放送です。

例 : BS・110度CSデジタル放送、BS・110度CSデジタルチャンネル、BS・110度CSデジタルチューナーなど

ハイビジョン放送

従来のBS9チャンネル (MUSE方式) の放送です。

BSデジタル放送で行われるデジタルハイビジョン放送 (HD放送) ではありません。

ご使用になる前に	4
----------------	---

見る

テレビ/BS放送を見る	8
映像に合ったリアル高画質で見る [DRC-MFモード切替ボタン].....	10
部屋の明るさに合った映像を選ぶ [明るさ設定ボタン].....	11
節電しながら見る [消費電力ボタン].....	12
横長の画面にする [高密ワイド].....	13
テレビにつないだ機器の画像を楽しむ	15
テレビにつないだ機器の画像を見る	15
一発で見たい機器の画像に切り換える	16
デジタルチューナーやDVDプレーヤー、ビデオのリモコンコードを登録する	17
テレビのリモコンでデジタルチューナーやDVDプレーヤー、ビデオの操作をする	19
“プレイステーション 2”などを楽しむ	22
AVマルチ入力端子につないだとき	22
ビデオ入力端子につないだとき	24

調整する / 設定する

より細かく画質を調整する	25
音質を調整する	28
音声を切り換える [二重音声ボタン].....	30
BS放送を録画/予約録画する [BS固定].....	31
自動で電源を切る [オフタイマー].....	33

テレビの接続と準備

付属品を確かめる	34
接続と準備の早わかり	35
手順1：テレビアンテナをつなぐ	37
手順2：BSアンテナをつなぐ	39
手順3：地磁気による画像の傾きや上下位置を補正する	40
手順4：チャンネルを設定する	42
自動設定する	42
手動設定する	44
手順5：BSアンテナの設定をする	46
BSアンテナ電源を設定する	46
BSアンテナの向きを調整する	48
数字ボタンの組み合わせでチャンネルを選ぶ[10キー選局]	50

他機との接続

接続端子のなまえとはたらき	52
ビデオやチャンネルサーバーなどをつなぐ	55
BS・110度CSデジタルチューナーをつなぐ	59
デジタルCSチューナーをつなぐ	61
BSデコーダー(WOWOW)をつなぐ	63
DVDプレーヤーをつなぐ	66
“プレイステーション2”などをつなぐ	68
その他のテレビゲームなどをつなぐ	69
MUSE-NTSCコンバーターをつなぐ	70
MUSEデコーダーをつなぐ	72
オーディオ機器をつなぐ	73

その他

故障かな?と思ったら	74
自己診断表示 - 画面が消え、スタンバイ/オフタイマーランプが点滅したら ...	74
テレビの症状と対処のしかた	75
ブラウン管表面のお手入れについて	79
保証書とアフターサービス	79
主な仕様	80
用語集	81
映像信号フォーマットについて	83
各部のなまえ/Identifying parts and controls	84
メニュー一覧	86
索引	87

ご使用になる前に

テレビを運ぶとき

テレビを持ち運ぶときは、下の図の矢印部分(←)を必ず持ってください。

それ以外の部分を持つと、設置時にテレビとスタンドの間に手や指などをはさんで、けがの原因となることがあります。

持つところは、下の図のように片側3か所ずつあります。

必ず2人以上で運んでください。

ブラウン管は、特に正面側が重いので、倒れないように充分注意してください。

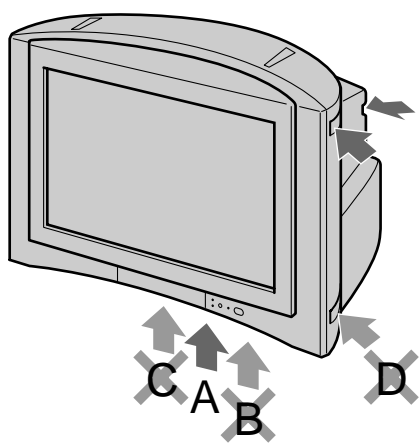

テレビ前面部分を持つときは

Aの部分必ず持ってください。

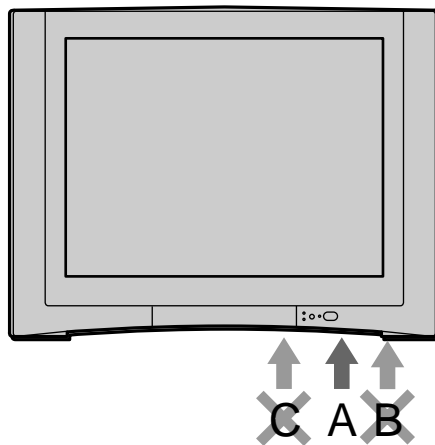

Aの部分を持つときは、指先ですべり止めの位置を確認してください。

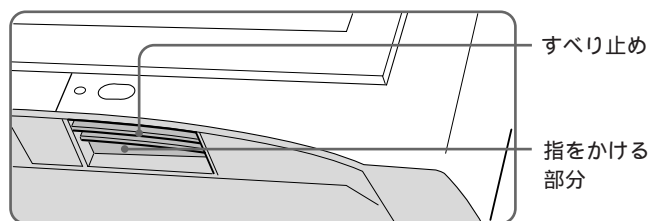

テレビを真下から見たとき(正面右側)

手のひらをすべり止めにあてて、しっかり持ってください。

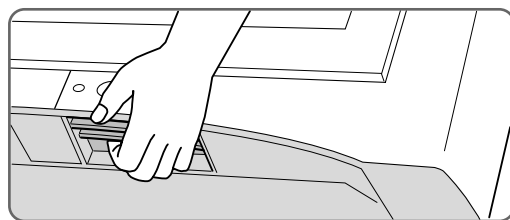

A以外の部分(~~B~~や~~C~~、~~D~~)は、持たないでください。次のようなことがあります危険です。

- ~~B~~ 設置時にテレビと床やスタンドとの間で手や指などをはさんで、けがの原因となることがあります。
- ~~C~~ 扉がはずれることがあります。
- ~~D~~ 指をかける部分が少ないため、指に負担がかかってテレビを落としたり、けがの原因になることがあります。

テレビの転倒を防ぐために

お子様が、テレビスタンドなどに載せたテレビに登ったり、テレビを押したりすると、テレビスタンドなどから、テレビが落ちる恐れがあります。

以下の方法に従って、テレビの転倒を防いでください。

専用のテレビスタンドを使うときは

専用テレビスタンド(別売り)SU-FV29、SU-S29DXの取扱説明書もあわせてご覧ください。

- ① テレビスタンドのストッパーに、テレビ下面の足部を合わせて載せる。
(SU-FV29のとき)

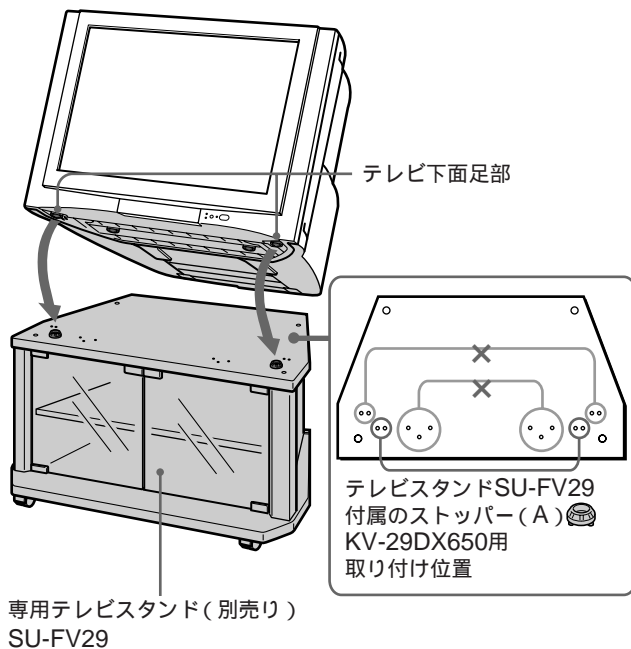

ご注意

KV-29DX650用以外の取り付け位置や、ストッパー(A)以外のストッパーでは、テレビが固定されません。必ず正しい取り付け位置とストッパーを使用してください。

- ② テレビスタンドに付属している固定ベルトのバックルを、テレビ後面の差し込み口にカチッと音がするまで差し込む。

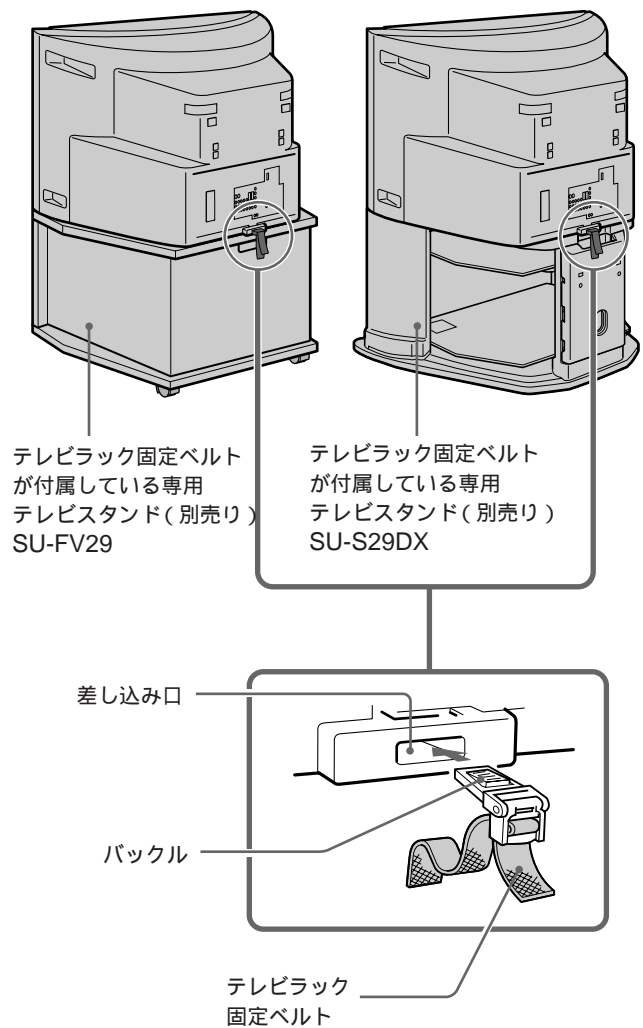

市販のテレビスタンドやラックを使うときは

別売りのテレビラック固定ベルトBLT-R10で固定してください。

テレビラック固定ベルトのバックルを、テレビ後面の差し込み口にカチッと音がするまで差し込んでください。

市販のスタンドやラックに設置する場合は、テレビの底面よりも広くて水平なスタンドやラックをお使いください。また、耐重量や載せられるサイズも必ずご確認ください。

詳しくは、本機やテレビスタンド、ラックをお買い上げいただいたお店に、ご相談ください。

ご注意

段差やデコボコ、うねりがある台に置かないでください。キャビネットの変形やきしみの原因になり、テレビが破損することがあります。

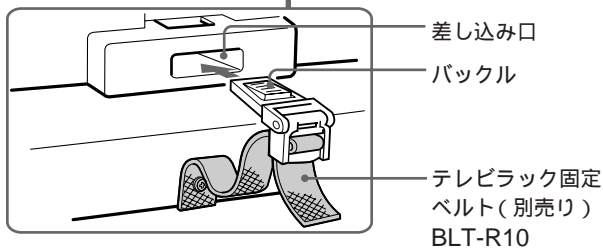
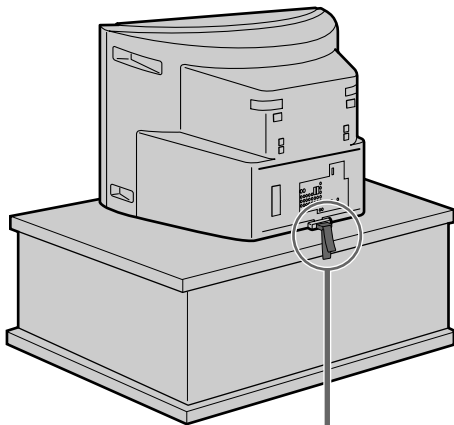

市販のひもやクサリなどで固定するときは

丈夫なひもやクサリなどを、テレビ後面の2つの穴に通して、壁や柱などに固定してください。

詳しくは、本機やテレビスタンド、ラックをお買い上げいただいたお店に、ご相談ください。

- ① 丈夫なひもやクサリなどを、テレビ後面の穴に通して、しっかり付ける。

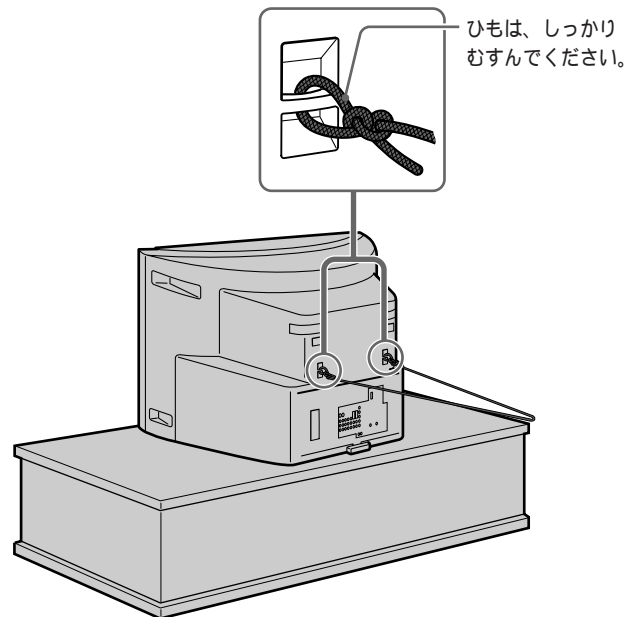

テレビは壁から10cm以上離して設置してください

壁から10cm以上離して置いてください。風とおしをよくするためです。壁などに近づけ過ぎて、空気の対流が悪くなると、壁などにホコリが付着し、黒くなることがあります。また、通風孔がふさがれると、内部に熱がこもり、火災の原因となることがあります。

- ② 壁や柱などの安定した場所に、①で取り付けたひもやクサリなどを、しっかり固定する。

横から見たところ

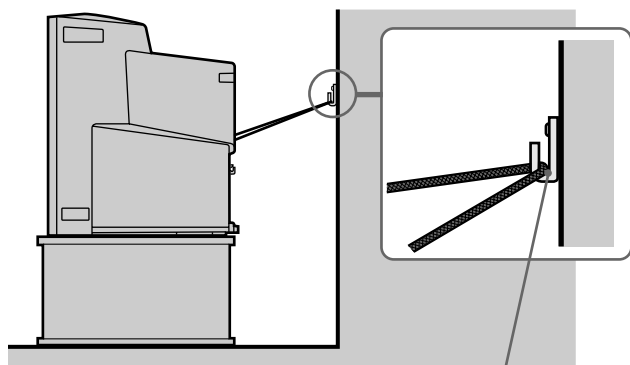

金具は、壁や柱に確実に
ねじ止めしてください。

上から見たところ

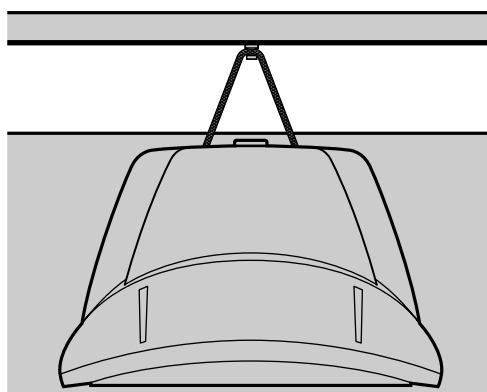

見る

ここでは、通常のテレビやBS放送をはじめ、ビデオやDVDプレーヤー、テレビゲームなどテレビにつないだ機器の映像を見るときの操作を説明しています。映像に合った明るさに設定したり、節電しながら見たり、横長の画面にするなど、多彩な機能の操作も説明しています。

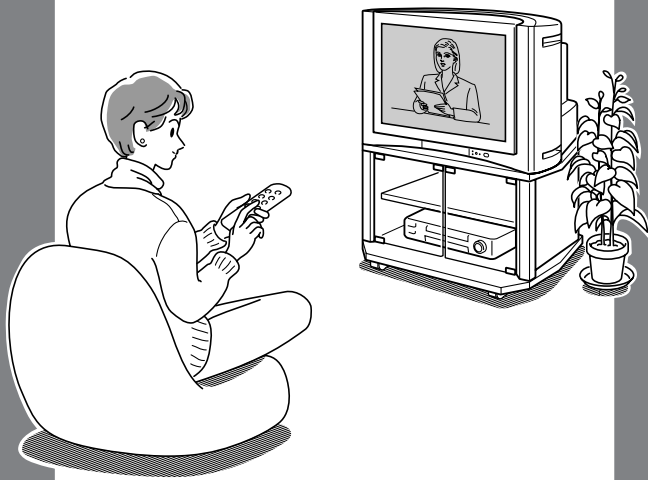

テレビ/BS放送 を見る

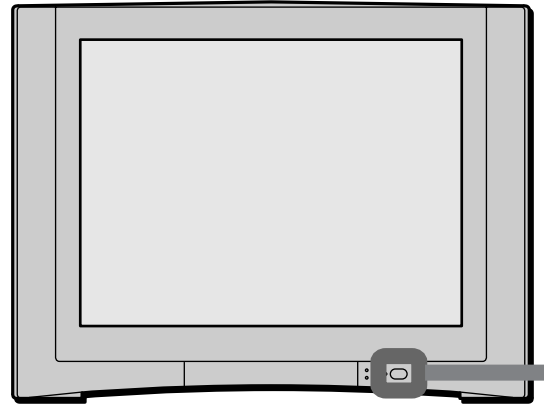

消音ボタン
一時的に音を消すときに押します。もう1度押すか、音量+ボタンを押すと音が出ます。

画面表示ボタン
チャンネル表示を出すときに押します。もう1度押すと表示は消えます。

チャンネル数字ボタンには、暗い場所でも操作しやすいように、ほのかに青白く光る蓄光材が入っています。そのため、太陽光や明るい照明の下などに約10分間以上置くと光が蓄えられ、暗くなると数時間光り続けます。暗い場所に放置したときは、光りません。



ちょっと一言

- スタンバイ/オフタイマーランプが点灯しているときは、リモコンのチャンネル数字ボタンやチャンネル+/- ボタンを押すと自動的にテレビの電源も入ります。

- 省電力のため、放送終了後、または放送のないチャンネルにしたままの状態では約10分過ぎると、「オートシャットオフ」と表示されて自動的にスタンバイモードになります。放送局の信号によっては「オートシャットオフ」機能が働かないことがあります。

1 テレビの電源を入れる。



地磁気^{*1}などの影響を取り除く自動消磁機能により「ブーン」という音がして、きれいに安定した画像が約10秒前後で映ります。

^{*1} 地球が一つの大きな磁石となって発生する磁場で、方位磁石が南北を示すのも地磁気によるものです。色むらの原因になることがあります。



スタンバイ/オフタイマーランプが赤く点灯しているときは
リモコンの電源スイッチを押す。



スタンバイ/オフタイマーランプが消えているときは
テレビ本体の電源スイッチを押す。



2 チャンネル数字ボタンでチャンネルを選ぶ。

チャンネル+/- ボタンでもチャンネルを選べます。

BS放送は以下のチャンネルになります。

見たい放送	押すボタン
WOWOW (BS5) ^{*2}	BS5 /13
NHK衛星第一 (BS7)	BS7 /14
ハイビジョン放送 (BS9) ^{*3}	BS9 /15
NHK衛星第二 (BS11)	BS11 /16

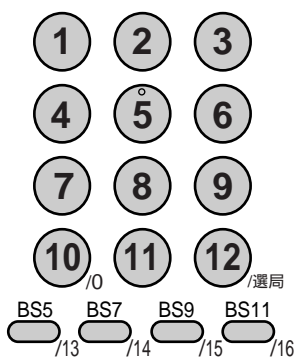

または

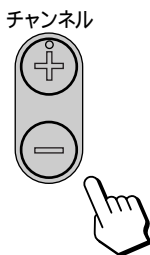

^{*2} BSデコーダー (WOWOW) の電源を入れてください。なお、WOWOWは、別途WOWOWと受信契約し、専用のBSデコーダー (WOWOW) が必要です。

^{*3} BS9ボタンを押してハイビジョン放送を見るには、MUSE-NTSCコンバーターが必要です (p.70ページ)。通常のテレビ放送 (NTSC) と同じ画質で、見ることができます。

3 音量 +/- ボタンで音量を調節する。

ちょっと一言
音量表示の横にある数値も調節の目安になります。



映像に合ったリアル高画質で見る [DRC-MFモード切換ボタン]

このテレビ搭載の高画質回路「DRC-MF」(デジタル・リアリティー・クリエーション：マルチファンクション)で、大画面で気になる画像の粗さをなくし、きめ細かくて質感のあるリアルな画像を楽しめます。通常ご覧になるときは、お買い上げ時の設定であるDRC4倍密(標準)モードのまま、お楽しみください。よりきめ細かく自然な映像をお楽しみいただけます。静止画の文字などのチラツキが気になるときは、DRCプログレッシブモードに切り換えてください。

DRC4倍密(標準)モード

通常のNTSC映像を4倍の情報量で映し出し、きめ細かく自然な映像にします。

DRCプログレッシブモード

順次走査(プログレッシブ)を行い、チラツキを抑えた映像にします。

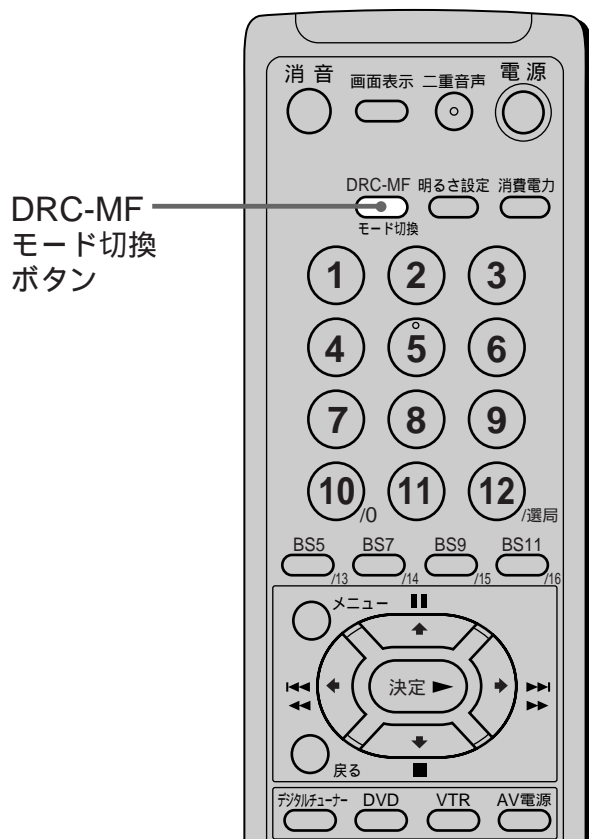

DRC-MFモード切換ボタンをくり返し押す。

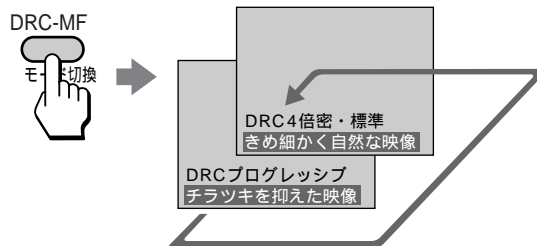

この画像のときは	この画面表示を選ぶ
テレビやBS放送、ビデオなどの一般的な映像を見るとき	DRC4倍密・標準 きめ細かく自然な映像
静止画の文字やグラフィックス、細かい横線などが多い映像で、部分的な映像の揺れやチラツキが気になるとき	DRCプログレッシブ チラツキを抑えた映像

ちょっと一言

メニュー画面でも操作できます。「 (画質/音質)」メニューで「DRC-MF」を選び、「DRC4倍密・標準」か「DRCプログレッシブ」を選んでください。

ご注意

- 以下のときは、DRC-MFモード切換ボタンは動きません。
 - AVマルチ入力でCGゲームモードが「入」のとき
 - AVマルチ入力端子、コンポーネント1、2(D4映像)入力端子につないだ機器から525i(480i)*以外の信号を受信しているとき
 - リモコンの戻るボタンは、テレビのメニュー画面では使えません。
- * 詳しくは、「映像信号フォーマット」(P.83ページ)をご覧ください。

部屋の明るさに 合った映像を選ぶ

[明るさ設定ボタン]

明るさ設定ボタンを押すだけで、部屋の明るさに合った映像を選べます。また、「リビング」や「AVプロ」を選ぶと、より細かく画質を調整できます(☞25ページ)。

ご家庭で通常ご覧になるときは、「リビング」を選ぶことをおすすめします。



明るさ設定
ボタン

明るさ設定ボタンをくり返し押す。

1回押すと、現在の明るさ設定が表示されます。その後、押すたびに次のように切り換わります。

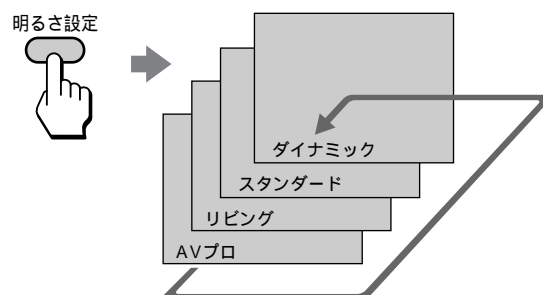

ダイナミック

映像の輪郭とコントラストを最大限に上げたメリハリの非常に強い映像になります。

スタンダード

明るめの部屋に合わせたコントラスト感のある映像になります。

リビング

明るさや色あい、色の濃さなど基本的な調整ができます(☞25ページ)。「標準」では、標準的な部屋の明るさに合わせた適度なコントラストのある映像になります。

AVプロ

色温度や黒補正など、よりきめ細かな調整ができます(☞25ページ)。「標準」では、コントラストと輪郭強調を抑えて、オリジナルにできるかぎり忠実な、DRC(☞10ページ)の性能をより引き出した映像になります。

節電しながら見る

[消費電力ボタン]

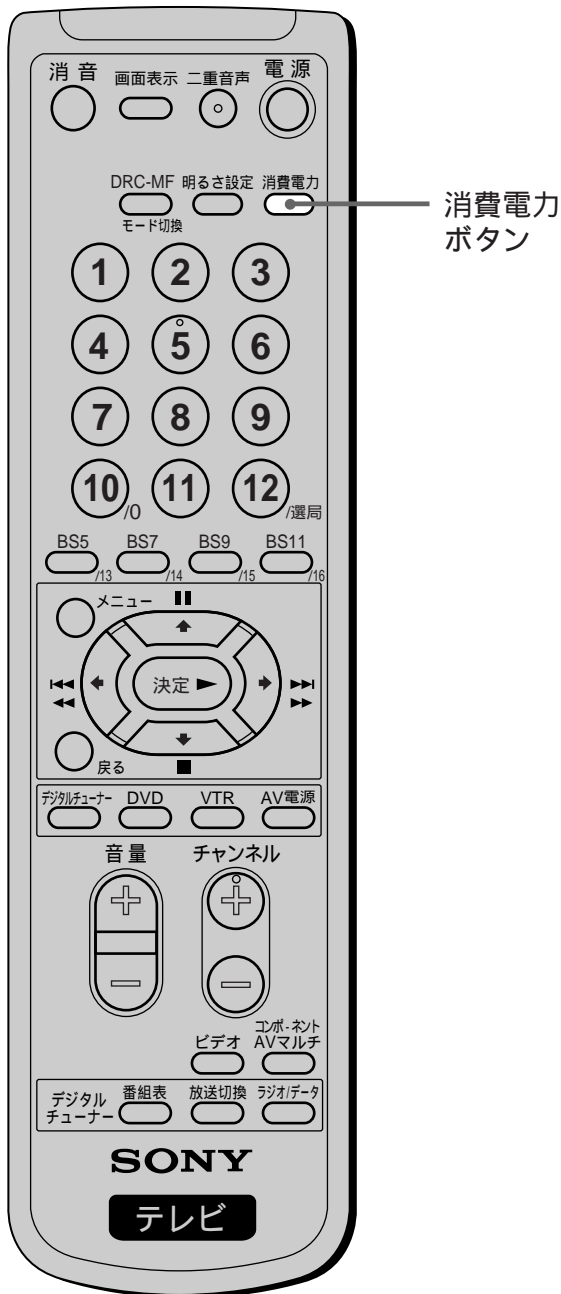

消費電力ボタンを押す。



消費電力：減

節電をやめるには

もう1度、消費電力ボタンを押す。
「消費電力：標準」と表示されます。

さらに節電するには

節電レベルの大小を選べます。
「消費電力：減」のときのみ、以下の手順で「消費電力減レベル：大」を選ぶと、さらに節電できます。
「消費電力：標準」で行っても節電効果はありません。

- 1 メニューボタンを押して、メニューを出す。
- 2 \uparrow/\downarrow で「 \square (設定)」を選び、決定ボタンを押す。
- 3 \uparrow/\downarrow で「初期設定」を選び、決定ボタンを押す。
- 4 \uparrow/\downarrow で「消費電力減レベル」を選び、決定ボタンを押す。
- 5 \uparrow/\downarrow で「小」(お買い上げ時の設定)または「大」を選び、決定ボタンを押す。
- 6 メニューボタンを押して、メニューを消す。

ご注意

リモコンの戻るボタンは、テレビのメニュー画面では使えません。

ちょっと一言

- 「消費電力：減」のときに電源を切ると、次に電源を入れたときも「消費電力：減」のままになります。
- メニュー画面でも操作できます。「 \square (各種切換)」メニューで「消費電力」を選び、「標準」または「減」にしてください。
- 明るさ設定ボタンで「リビング」または「AVプロ」を選んでいるときは、「消費電力：減」でも、画質を調整できます(25ページ)。ただし、「ピクチャー」や「明るさ」を上げると節電にならない場合があるため、おすすめしません。

横長の画面にする [高密ワイド]

BS・110度CSデジタル放送やDVDプレーヤー、ビデオカメラなどの横縦比16:9映像を縦長に記録した映像は、16:9のワイド映像に戻して見ることができます。また、画面上下の黒帯部分を除いた部分(映像が表示されている部分)に、水平走査線を集める技術によって、高密度な16:9映像をお楽しみいただけます。

ちょっと一言

- BS・110度CSデジタルチューナー側の「テレビ選択」の設定を「4:3ワイドモード」や「16:9」などに合わせてください。また、DVDソフトやビデオカメラで記録されたワイド(スクィーズ)映像対応の映像を見るには、各機器の「TVタイプ」の設定を「16:9」にしてください。詳しくは、各機器の取扱説明書をご覧ください。
- このテレビは、映画フィルムをより忠実でなめらかな動きの映像に再現します。これは、映画フィルムの信号の規則性を自動的に識別し、最適な信号処理を行うためです。

高密ワイド「切」のときの映像(16:9映像を縦長にした映像)

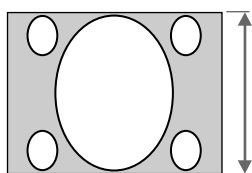

水平走査線数1050本
: DRC4倍密(標準)
モードの場合



高密ワイドが働いているときの映像(16:9映像)
走査線を密にしてより高画質にします。

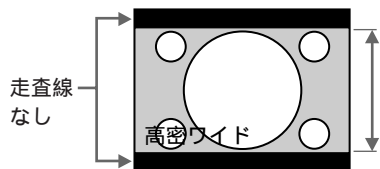

水平走査線数1050本
: DRC4倍密(標準)
モードの場合

ちょっと一言

高密ワイド「オート」で高密ワイドが働いたときは、画面下部に「高密ワイド」と約3秒間表示されます。

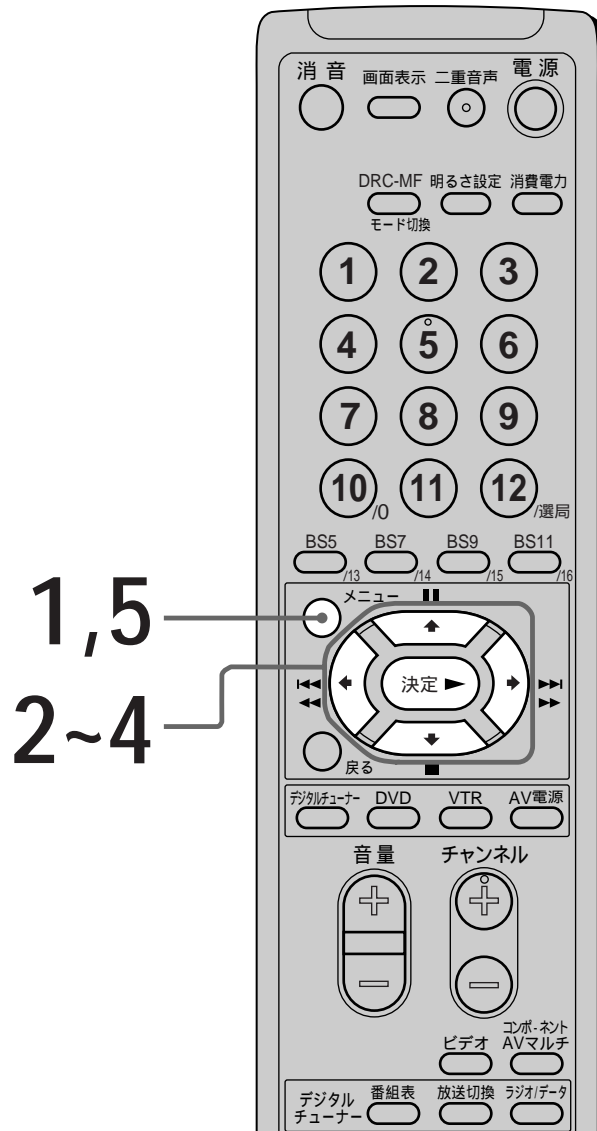

1 メニューボタンを押す。

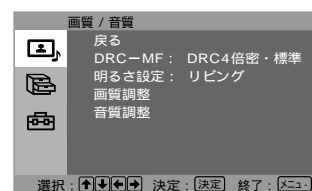
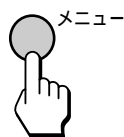

2 ↑/↓で「 (各種切換)」を選び、決定ボタンを押す。

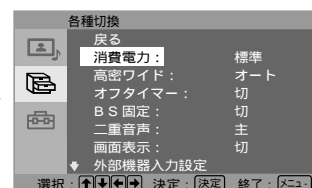
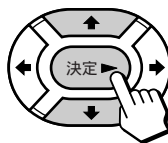

横長の画面にする[高密ワイド] (つづき)

3 ▲/▼で「高密ワイド」を選び、決定ボタンを押す。

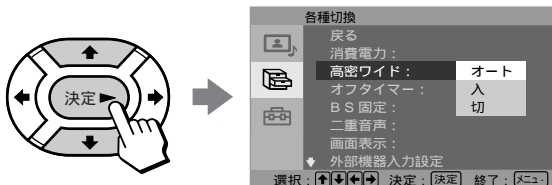

4 ▲/▼で「オート」を選び、決定ボタンを押す。

通常は、「オート」(お買い上げ時の設定)にしてください。

横縦比の信号(D4入力端子からの横縦比情報の入ったBS・110度CSデジタル放送やID-1/S1方式)を、自動判別して縦方向を圧縮した横縦比16:9のワイド画面にし、それ以外の映像はオリジナルそのままに映します。正しく判別されるようにつないてください。

つなぐ機器の映像出力端子の種類	コードの種類
D1、D2、D3、D4映像出力端子があるときは	D映像・音声コードでつなぐ(別売り：VMC-DD20CVなど)
S1映像出力端子があるときは	S映像・音声コードでつなぐ(別売り：YC-810Sなど)
ビデオID-1システム対応の映像出力端子があるときは	映像・音声コードでつなぐ(別売り：VMC-810Sなど)

上記のいずれでもないときは、「オート」で判別されずに、縦長の画像のまま表示されることがあります。その場合は、「高密ワイド：入」を選んでワイド画面にしてください。

「入」を選ぶとすべての映像を縦方向に圧縮します。

「切」を選ぶとすべての映像をオリジナルそのままに映します。

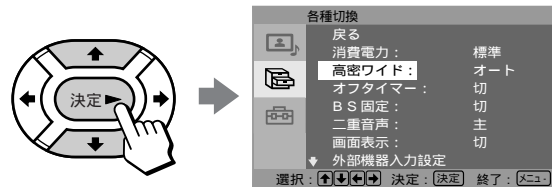

5 メニューボタンを押して、メニューを消す。

高密ワイドについてのご注意

- 通常のテレビ放送やBS放送など横縦比4:3の映像で、高密ワイドを「入」にすると、縦方向に圧縮されて不自然に見えます。
- 高密ワイド機能を、喫茶店やホテル等で、営利目的、または公衆に視聴させる目的として使用すると、著作権法で保護されている著作者の権利を侵害する恐れがありますのでご注意ください。
- ワイドクリアビジョン放送や上下に黒帯が入っている横長の映画などのワイド画像のときは、「オート」または「切」にしてください。
「入」を選ぶと、従来から入っていた黒帯の部分まで縦方向に圧縮されて、よりつぶれた映像になるためです。
- テレビのBS/ビデオ出力端子につないだビデオで、高密ワイドにした映像(16:9映像)をそのままの画面サイズで録画することはできません。テレビのビデオ出力端子からは、元のオリジナル映像(16:9映像を縦長にした映像)の信号で出力されるためです。

テレビにつないだ機器の画像を楽しむ

テレビにつないだ機器の画像を見る

入力を切り換えて、テレビにつないだビデオ機器やDVDプレーヤー、BS・110度CSデジタルチューナー、デジタルCSチューナー、テレビゲームなどの画像を見ることができます。接続のしかたについては、⑤52～73ページをご覧ください。



チャンネル
数字ボタン

チャンネル
+/- ボタン

1

ちょっと一言

テレビ本体の入力切換ボタンをくり返し押しても、入力を切り換えられません。

テレビ ビデオ1 ビデオ2 ビデオ3 (ビデオ4)*1

AVマルチ Y/Cb/Cr AVマルチ RGB コンポーネント2 (D端子) コンポーネント1 (D端子)

1 入力切換用のボタンを押して、見たい画像を選ぶ。

各ボタンを押すたびに、それぞれの端子につないだ機器の画像に切り換わります。

押す 以下につないだ機器の画像になります。 画面表示も変わります。

	ビデオ1入力端子	ビデオ1*2
ビデオ	ビデオ2入力端子	ビデオ2*2
	ビデオ3入力端子	ビデオ3*2
	BSデコーダー/ ビデオ4入力端子*1	ビデオ4
コンポ-ネット AVマルチ	コンポーネント1 入力端子	コンポーネント1 (D端子)
	コンポーネント2 入力端子	コンポーネント2 (D端子)
	AVマルチ入力端子	AVマルチ RGB
	詳しくは、「AVマルチ 入力端子につない だとき」(⑤22ペー ジ)をご覧ください。	↓ AVマルチ Y/Cb/Cr

*1 お買い上げ時は、ビデオ4入力は選べない設定になっています。BSデコーダー/ビデオ4入力端子にビデオ機器などをつなぎ、「デコーダー/ビデオ」の設定を「ビデオ4」に変えると選べます(⑤56ページ)。

*2 S1映像端子につないでいるときは、「Sビデオ1」～「Sビデオ3」と表示されます。

2 接続している機器を操作する。

詳しくは、各機器の取扱説明書をご覧ください。

テレビ画面に戻すときは

チャンネル数字ボタンまたはチャンネル +/- ボタンを押す。

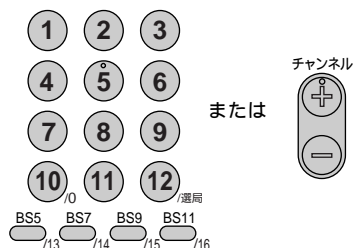

テレビにつないだ機器の画像を楽しむ (つづき)

一発で見たい機器の画像に切り換える

ボタンを1回押すだけで、見たい機器の画像に切り換えることができます。デジタルチューナー、DVD、VTRボタンで、どの入力に切り換えるかを設定してください。

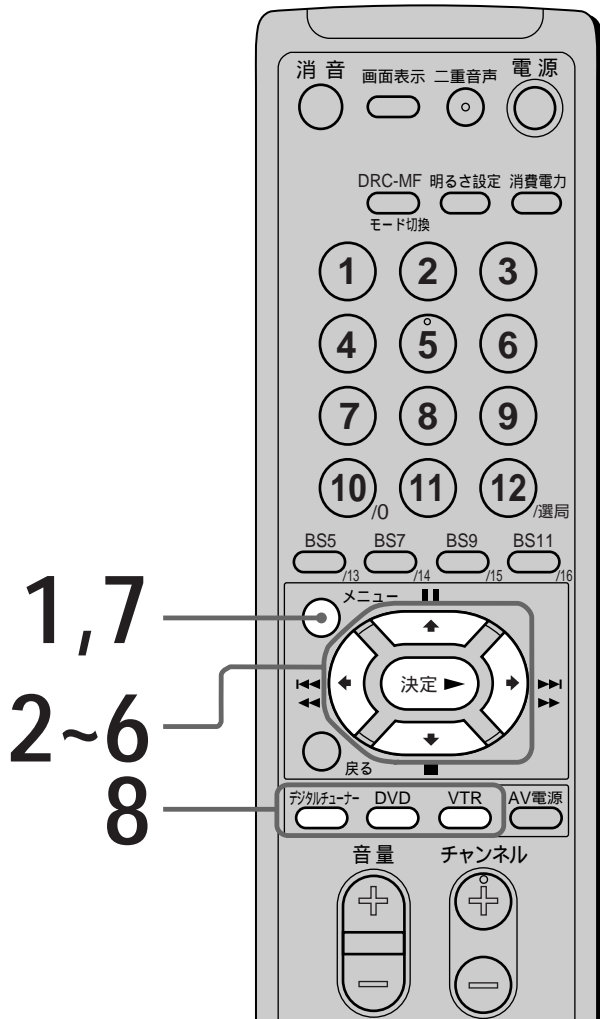

1 メニューボタンを押す。



2 ↑/↓で「 (各種切換)」を選び、決定ボタンを押す。

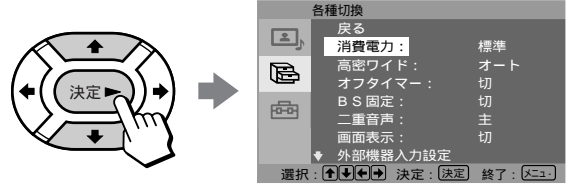

3 ↑/↓で「外部機器入力設定」を選び、決定ボタンを押す。



4 ↑/↓で設定したいボタン名を選び、決定ボタンを押す。



5 ↑/↓でつないだ入力端子を選び、決定ボタンを押す。



6 他の機器を設定するときは、手順4と5をくり返す。

7 メニューボタンを押して、メニューを消す。

8 手順4で設定したボタンを押す。見たい機器の画像に切り換わります。

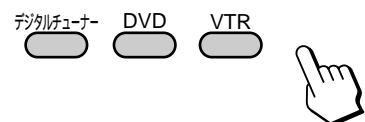

手順5でAVマルチを選んで画像がでないときは、いったんコンポーネントAVマルチボタンで切り換えてください。次からは一発で画像が切り換わります。

ご注意

リモコンの戻るボタンは、テレビのメニュー画面では使えません。

デジタルチューナーやDVDプレーヤー、ビデオのリモコンコードを登録する

テレビのリモコンで、デジタルチューナーやDVDプレーヤー、ビデオなどの電源の入/切や基本的な操作ができるように、つないだ機器を登録します。

また、ハードディスクビデオレコーダーやチャンネルサーバーをビデオのかわりにVTRボタンに登録できます。

ご注意

複合機器(ビデオとDVDプレーヤーの一体型機器)やコンボなどには対応していません。複合機器やコンボのリモコンをご使用ください。

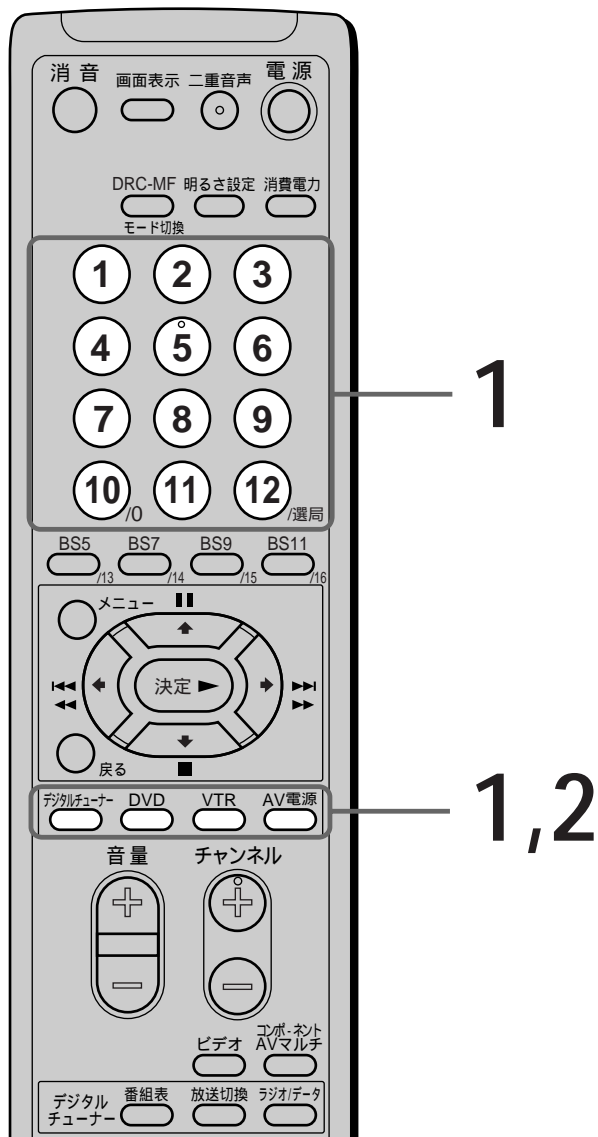

ちょっと一言

コントロールS入力端子のあるソニー製のビデオやDVDプレーヤーでコントロールS端子もつないでいるときは(☞54ページ) リモコンをテレビに向けて、ビデオやDVDプレーヤーを操作できます。

- 1 操作したい機器を登録する。
操作したい機器のボタンを押しながら、チャンネル数字ボタンでリモコンコード(☞18ページ)を入力します。

例：ソニー製のビデオ(リモコンコード04)の場合

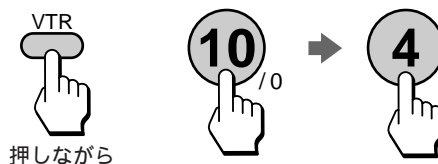

リモコンコード表にないリモコンコードを入力すると、デジタルチューナー、DVDまたはVTRボタンが2秒間点滅します。手順1をもう1度行って正しいリモコンコードを入力し直してください。

- 2 動作テストをする。
手順1で設定した機器の電源が入るかを確認します。設定した機器のボタンを押して、ボタンが点灯している間にAV電源ボタンを押してください。





ちょっと一言

DVDプレーヤーとAVアンプなどが一体となった機器のときは、AV電源ボタンが働かないことがあります。そのときは、「テレビのリモコンでデジタルチューナーやDVDプレーヤー、ビデオの操作をする」(☞19ページ)の手順3を参考に、再生が行われるかを確認してください。

設定する機器のリモコンコードが複数あるときは、手順1と2をくり返して、つないだ機器が操作できるまで違うリモコンコードを設定し直してください。

テレビにつないだ機器の画像を楽しむ (つづき)

ソニーのリモコンコード表

登録する機器	登録するボタン		
	デジタルチューナー 	DVD 	VTR 
デジタルチューナー	85 86		
DVDプレーヤー	50 90 91		
ビデオ			01 02 03 04 05 06
HDD(ハードディスク ビデオレコーダー)			07 08 09
チャンネルサーバー			80 81 82

ご注意

登録できるデジタルチューナーやハードディスクビデオレコーダー、チャンネルサーバーはソニー製のみです。

その他のメーカーのリモコンコード表

メーカー	DVDプレーヤーのリモコンコード番号	ビデオのリモコンコード番号
松下	51	10 11 12 13 14
東芝	52	15 16 17 18
日立	53	19 20 21
三菱	54	22 23 24 25
日本ビクター	55	26 27 28 29 30 31
サンヨー		32 33 34 35
アイワ	56	36 37 38 39
シャープ	57	40 41 42
フナイ		43
NEC		44 45 46 47
パイオニア	58* 59*	
フィリップス	60	48
RCA	61	
デノン	62 63	
ヤマハ	64	
SAMSUNG	65	
オンキヨー	66	

*の付いたDVDプレーヤーを登録するときは、手順2でDVDプレーヤーの電源が入っても、再生などの操作ができないことがあります。そのときは、もう一方のリモコンコードを設定し直してください。

ご注意

- リモコンの電池を取り出したり、電池を使いきると、設定した内容は消えて、お買い上げ時の設定に戻ります。もう1度設定し直してください。
- メーカーによっては複数のリモコン信号を採用しているため、操作できないことがあります。そのときは、DVDプレーヤーやビデオのリモコンで操作してください。

テレビのリモコンでデジタルチューナーやDVDプレーヤー、ビデオの操作をする

デジタルチューナーやDVDプレーヤー、ビデオ、ハードディスクビデオレコーダー、チャンネルサーバーなど、つないだ機器のリモコンコードを登録すると(☞17ページ)、テレビのリモコンで、つないだ機器の基本的な操作ができます。

ご注意

登録できるデジタルチューナーやハードディスクビデオレコーダー、チャンネルサーバーはソニー製のみです。

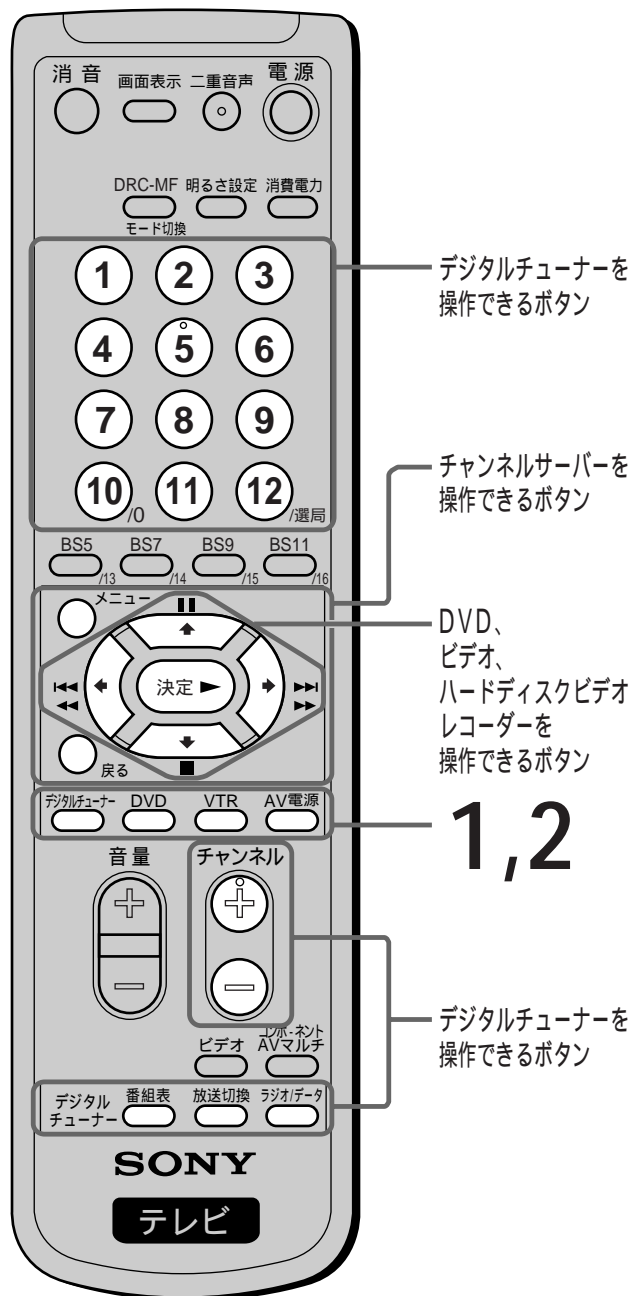

1 デジタルチューナー、DVDまたはVTRボタンを押す。

押したボタンが10秒間点灯します。点灯はつないだ機器を操作するたびに、さらに10秒延長します。ボタンが点灯している間のみ、つないだ機器を操作できます。

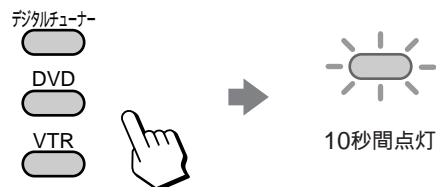

ご注意

点灯しているボタンをもう1度押すと、ボタンは消灯し、つないだ機器の操作ボタンとして働きません。

2 AV電源ボタンを押す。

つないだ機器の電源が入ります。もう1度押すと電源が切れます。



3 リモコンを、つないだ機器に向けて操作する。

押したボタンが点灯中にテレビのリモコンを、つないだ機器のリモコン受光部に向けて、操作ボタンを押してください。各ボタンの機能については☞20~21ページをご覧ください。

ちょっと一言

操作する機器のコントロールS入力端子もつないでいるときは(☞54ページ)、リモコンをテレビに向ければ、つないだ機器の操作ができます。

テレビにつないだ機器の画像を楽しむ (つづき)

デジタルチューナーを操作するときは

テレビのリモコンでソニー製デジタルチューナーのチャンネル選局、番組表の表示、放送切り換え、サービス切り換えができます。

チャンネル数字ボタンで選局する

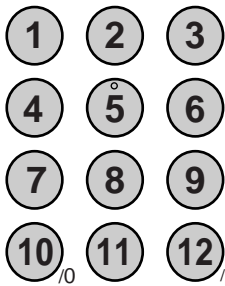

下の表のBSチャンネルが選局できます。

BS放送局チャンネル表 (お買い上げ時登録済)

数字ボタン	BS放送局 (代表チャンネル)
1	NHK BS1 (101)*
2	NHK BS2 (102)*
3	NHK デジタルハイビジョン (103)*
4	BS日テレ (141)
5	BS朝日 (151)
6	BS-i (161)
7	BSジャパン (171)
8	BSフジ (181)
9	WOWOW (191)*
10/o	スターチャンネルBS (200)

2003年3月現在

ちょっと一言

* が付いたBS放送局は有料放送 (NHKのBS受信料も含む) のため、視聴するには各放送局と受信契約をする必要があります。

ご注意

- 3桁のチャンネル番号入力による選局はできません。
- 110度CSデジタル放送には対応していません。
- デジタルチューナーボタン消灯時は、アナログテレビのチャンネルボタンに戻ります。

チャンネル+/- ボタンで選局する

チャンネル

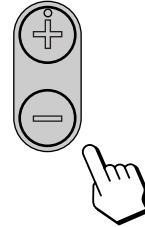

押し続けると、チャンネル番号のみ早く切り換わり、離すとそのチャンネルが映ります。

ご注意

デジタルチューナーボタン消灯時は、アナログテレビのチャンネル+/- ボタンに戻ります。

番組表を表示する

番組表ボタンを押して番組表を表示し、 で番組表のカーソルを動かします。

番組表



放送を切り換える

放送切換ボタンを押して、放送を切り換えます。

放送切換 *



BS CS1 CS2

*DST-BX100には対応していません。

サービスを切り換える

ラジオ/データボタンを押して、サービスを切り換えます。

ラジオ/データ



テレビ ラジオ データ

DVDプレーヤーを操作するときは

テレビのリモコンでDVDプレーヤーの基本的な操作(電源入/切、再生、停止、早送り、早戻し、次チャプター頭出し、前チャプター頭出し)ができます。

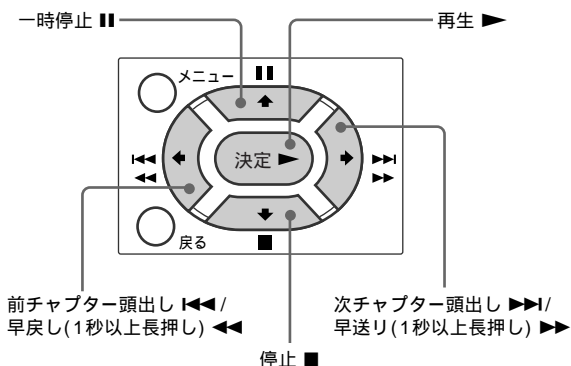

ご注意

- DVDプレーヤーのメニューなどは▲/▼/◀/▶を押しても操作できません。
- テレビのリモコンのボタンに対応する機能がDVDプレーヤーにない場合は、そのボタンは働きません。

チャンネルサーバーを操作するときは

テレビのリモコンでチャンネルサーバーのメニュー画面のカーソルを動かして操作できます。再生や停止、早送りなどの操作ボタンとしては使用できません。

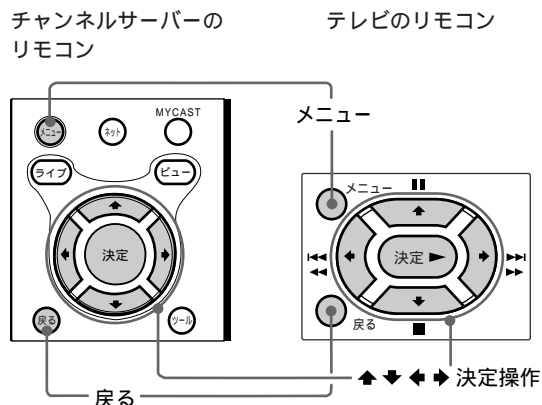

上図のようにチャンネルサーバーのリモコンの操作ボタンと、テレビのリモコンの操作ボタンがそれぞれ同じ働きをします。

ビデオまたはハードディスクビデオレコーダーを操作するときは

テレビのリモコンで、ビデオやハードディスクビデオレコーダーの基本的な操作(電源入/切、再生、停止、早送り、早戻し)ができます。

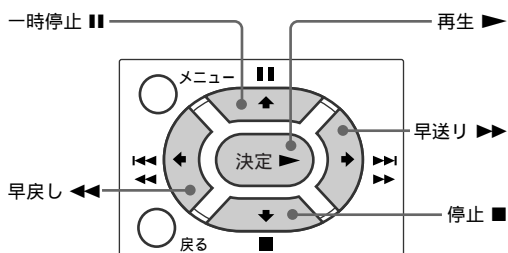

ご注意

- ビデオまたはハードディスクビデオレコーダーのメニューなどは▲/▼/◀/▶を押しても操作できません。
- テレビのリモコンのボタンに対応する機能がビデオやハードディスクビデオレコーダーにない場合は、そのボタンは働きません。

“プレイステーション2” などを楽しむ

“プレイステーション2”、
“プレイステーション”(PS one)および
“プレイステーション”の取扱説明書もあわせて
お読みください。

AVマルチ入力端子につないだとき (68ページ)

RGB接続またはY/Cb/Cr接続になり、高画質
な映像でゲームを楽しめます。

ご注意
ソフトウェアによっては、AVマルチ入力端子のRGB接続ま
たはY/Cb/Cr接続に適していないものもあります。

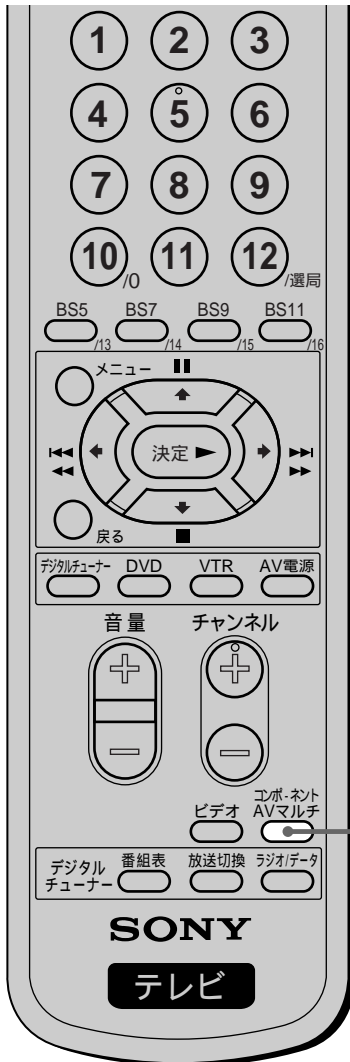

コンポーネント
AVマルチボタン

コンポーネントAVマルチボタン
をくり返し押す。

押すたびに、入力が次のように切り換わ
ります。

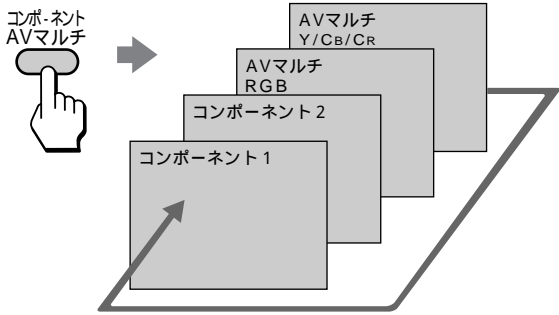

“プレイステーション2”を使うには
コンポーネントAVマルチボタンをくり返
し押して、“プレイステーション2”の映
像が出る入力(「AVマルチRGB」または
「AVマルチY/Cb/Cr」)にする。

ご注意
下の表のように、“プレイステーション2”側の設定
にテレビ側のAVマルチ入力を合わせてください。
設定が異なっていると、映像が乱れたり、正しく表示
されないことがあります。

“プレイステーション2” 側のシステム設定画面で 「コンポーネント映像出力」が	テレビ側の AVマルチ入力を
「RGB」のときは、	「AVマルチRGB」にする。
「Y Cb/Pb Cr/Pr」のときは、	「AVマルチY/Cb/Cr」にする。

“プレイステーション”(PS one)および
“プレイステーション”を使うには
コンポーネントAVマルチボタンをくり返
し押して、「AVマルチRGB」を選ぶ。

“プレイステーション 2”、 “プレイステーション”(PS one)および “プレイステーション”の画面の左右位置を 調整するには

- 1 メニューボタンを押して、メニューを出す。
- 2 $\blacktriangle/\blacktriangledown$ で「 (各種切換)」を選び、決定ボタンを押す。
- 3 $\blacktriangle/\blacktriangledown$ で「AVマルチ画面位置」を選び、決定ボタンを押す。
- 4 $\blacktriangle/\blacktriangledown$ で画面の左右位置を調整する。
- 5 メニューボタンを押して、メニューを消す。

ご注意

リモコンの戻るボタンは、テレビのメニュー画面では使えません。

CGゲームモードの設定をするには

CGゲームモードを「入」にすると、CG(コンピューター・グラフィックス)の多いゲームに適した映像を楽しめます。また、CGゲームモードを「切」にすると、DVDの映画などの自然画に適した映像を楽しめます。ソフトに合わせて選んでください。

- 1 メニューボタンを押して、メニューを出す。
- 2 $\blacktriangle/\blacktriangledown$ で「 (各種切換)」を選び、決定ボタンを押す。
- 3 $\blacktriangle/\blacktriangledown$ で「CGゲームモード」を選び、決定ボタンを押す。
- 4 現在のAVマルチ入力(「RGB」または「Y/CB/CR」)が選ばれていることを確認し、決定ボタンを押す。
現在のAVマルチ入力のみ選べます。
- 5 $\blacktriangle/\blacktriangledown$ で「入」か「切」を選び、決定ボタンを押す。
- 6 メニューボタンを押して、メニューを消す。

ご注意

- AVマルチ入力以外の入力を選んでいるときは、CGゲームモードの切り換えはできません。
- “プレイステーション”(PS one)および“プレイステーション”用のゲームソフトによっては、CGゲームモードを切り換えられないことがあります。
- リモコンの戻るボタンは、テレビのメニュー画面では使えません。

ちょっと一言

- AVマルチ入力端子は、ビデオ入力端子に比べて色の帯域が広がっています。色あいが異なる場合がありますが、テレビに影響はありません。
- AVマルチ入力端子につないだ機器の映像や、テレビの設定によっては、DRC-MFモード切替ボタン(⑩10ページ)が働かないことがあります。
- 「AVマルチ画面位置」は、「AVマルチ」の映像でのみ、調整できます。
- 将来の“プレイステーション 2”用の高解像度ゲームソフトなどには、このテレビは対応していません。詳しくは、各ソフトウェアの取扱説明書をご覧ください。
- 電子的なライフルやガン(銃)などで標的にして楽しむシューティングゲームなどは、テレビの画面を使用できないことがあります。詳しくは、各ソフトウェアの取扱説明書をご覧ください。

“プレイステーション2”などを楽しむ
(つづき)

ビデオ入力端子につないだとき (69ページ)

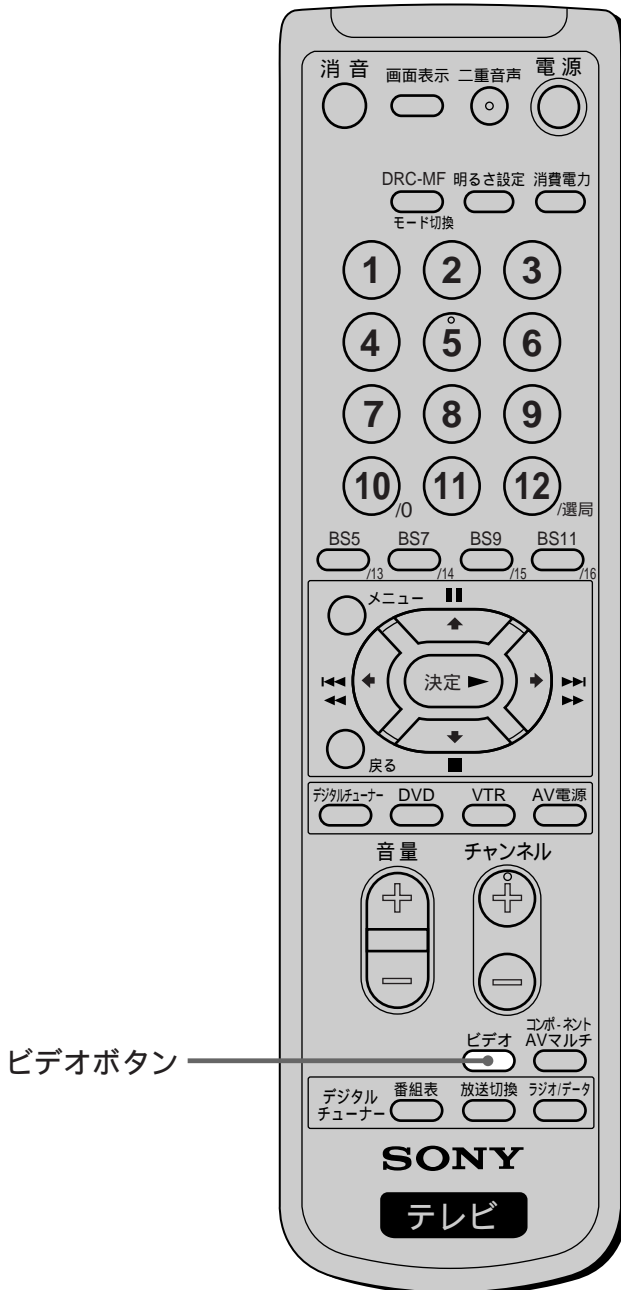

ビデオボタンをくり返し押す。
“プレイステーション2”、
“プレイステーション”(PS one)および
“プレイステーション”などの映像が出る
入力(「ビデオ1」~「ビデオ4」)にする。
詳しくは、69ページをご覧ください。



ご注意
「CGゲームモード」の設定はできません。

調整する/ 設定する

ここでは、画質や音質を調整する応用的な操作を説明しています。

BS放送をビデオに録画したり、予約録画したりするときの操作も説明していません。

また、テレビに内蔵されているタイマーを使って、自動的に電源を切ったりする操作も説明しています。

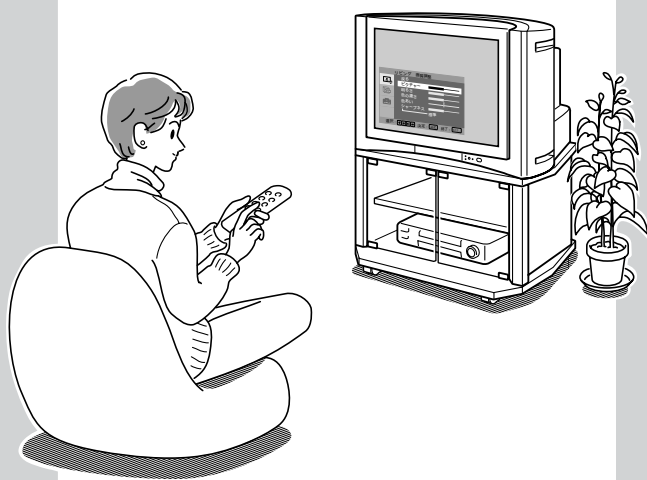

より細かく画質 を調整する

明るさ設定ボタンで「リビング」や「AVプロ」を選ぶと、画質をより細かく調整できます。画質は、入力切替用のボタンで選べる各入力ごとに設定できます(ただし、通常のテレビ放送、BS放送は共通の設定になります)。

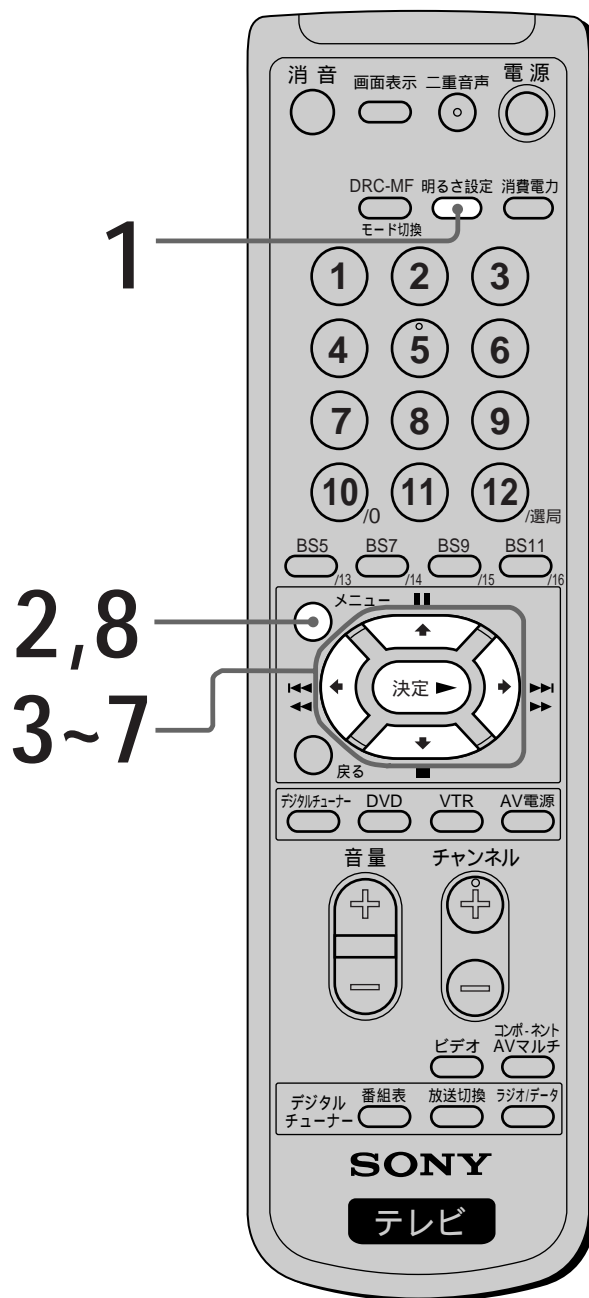

調整する/
設定する

次のページにつづく

より細かく画質を調整する (つづき)

- 1 明るさ設定ボタンをくり返し押しして、「リビング」または「AVプロ」を選ぶ。

ご注意

「ダイナミック」と「スタンダード」(P11ページ)では、画質調整できません。

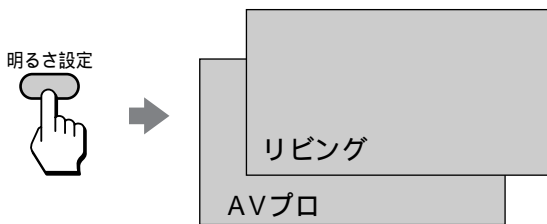

- 2 メニューボタンを押す。



- 3 ↑/↓で「画質/音質」を選び、決定ボタンを押す。



- 4 ↑/↓で「画質調整」を選び、決定ボタンを押す。



- 5 ↑/↓で調整したい項目を選び、決定ボタンを押す。

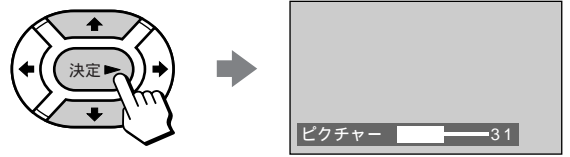

- 6 ↑/↓←/→で調整し、決定ボタンを押す。



「リビング」と「AVプロ」両方で調整できる項目

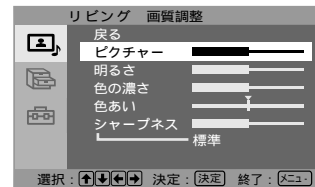

項目	↓/←を押すと	↑/→を押すと
ピクチャー	明暗の差が小さくなる	明暗の差が大きくなる
明るさ	暗くなる	明るくなる
色の濃さ	薄くなる	濃くなる
色あい	赤みがかかる	緑がかかる
シャープネス	映像の輪郭が柔らかくなる	映像の輪郭がくっきりする

ちょっと一言

調整バーの横に表示される数値も調整の目安になります。

「AVプロ」でのみ調整できる項目

↓を押し続けて「シャープネス」の下まで移動すると、以下の項目が調整できます。



項目	説明	選べる設定
<small>ノイズリダクション</small> NR*	通常は「入」にしておいてください。 「入」: 映像のざらつきや色ノイズを軽減する(ゴーストなど電波障害は軽減されない)。 「切」: 元の映像信号(処理していないオリジナル信号)の状態を確認するときなどに選ぶ。ただし、映像のざらつきや色ノイズが強調されたり、色にじみが出ることがある。	入/切
<small>ペロシチモジュレーション</small> VM (速度変調)	映像の輪郭を強調する。	強/中/ 弱/切
色温度	「高」から「低」にしていくと赤みがかった暖かみのある色調になる。	高/中/低
<small>ハイパー</small> Hホワイト	白の鮮明さを強調する。	入/切
黒補正	黒を強調してコントラストを強くする。	強/中/ 弱/切
ガンマ補正	映像の明暗部分のバランスを調整する。	強/中/ 弱/切

ノイズリダクション
*「NR」は、コンポーネント1、2(D4映像)入力端子、AVマルチ入力端子につないだ機器の映像のときは、調整できません。

7 他の項目を調整するときは、手順5と6をくり返す。

8 メニューボタンを押して、メニューを消す。

お買い上げ時の状態に戻すには

手順5で、「標準」を選び、決定ボタンを押す。

ご注意

リモコンの戻るボタンは、テレビのメニュー画面では使えません。

音質を調整する

音質は、入力切替用のボタンで選べる各入力ごとに設定できます(ただし、通常のテレビ放送とBS放送は共通の設定になります)。

1,7
2~6

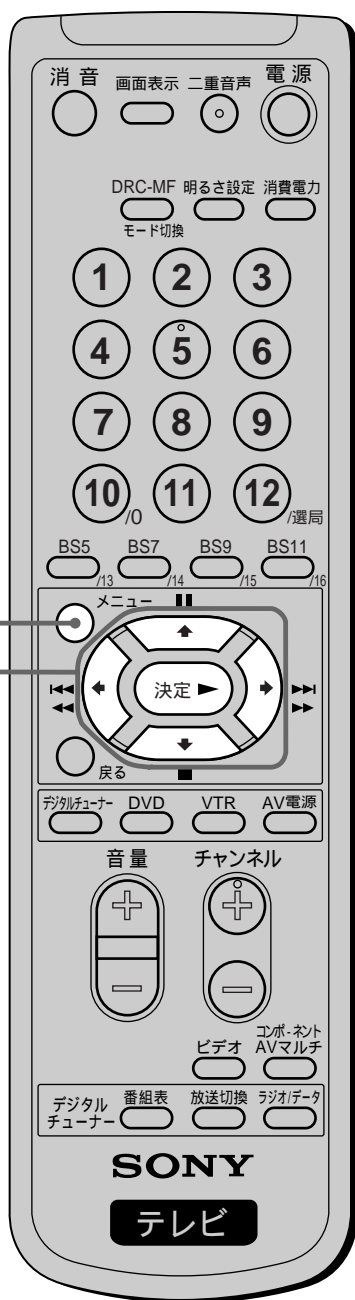

1 設定したい画面を映した状態でメニューボタンを押す。



2 ↑/↓で「画質/音質」を選び、決定ボタンを押す。



3 ↑/↓で「音質調整」を選び、決定ボタンを押す。

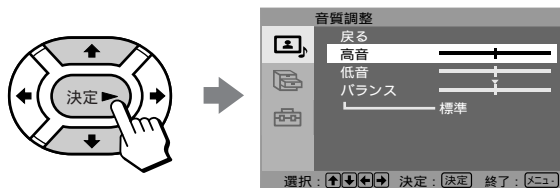

4 ↑/↓で調整したい項目を選び、決定ボタンを押す。

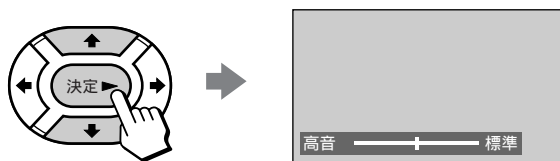

5 ▲/▼◀/▶で調整し、決定ボタンを押す。

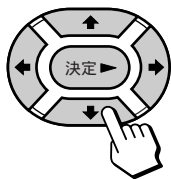

項目	▼/▶を押すと	▲/▶を押すと
高音	弱くなる	強くなる
低音	弱くなる	強くなる
バランス	左側の音が強くなる	右側の音が強くなる

ちょっと一言
調整バーの横に表示される数値も調整の目安になります。

6 他の項目を調整するときは、手順4と5をくり返す。

7 メニューボタンを押して、メニューを消す。

それぞれの音を聞き取りやすくするには (BBE機能)

音の明瞭感を高めて、メリハリのある聞きやすい音にするのが「BBE」機能です。

お買い上げ時は、「入」に設定されています。「切」にして効果を少し弱めることもできますが、音量感が弱まるため、通常は「入」のままです。

- 1 メニューボタンを押して、メニューを出す。
- 2 ▲/▼で「 (各種切換)」を選び、決定ボタンを押す。
- 3 ▲/▼で「BBE」を選び、決定ボタンを押す。
- 4 ▲/▼で「入」または「切」を選び、決定ボタンを押す。
- 5 メニューボタンを押して、メニューを消す。

ご注意
リモコンの戻るボタンは、テレビのメニュー画面では使えません。

お買い上げ時の状態に戻すには

手順4で、「標準」を選び、決定ボタンを押す。

ご注意
リモコンの戻るボタンは、テレビのメニュー画面では使えません。

音声を切り換える [二重音声ボタン]

二か国語放送など二重音声放送のときに、聞きたい音声を選べます。

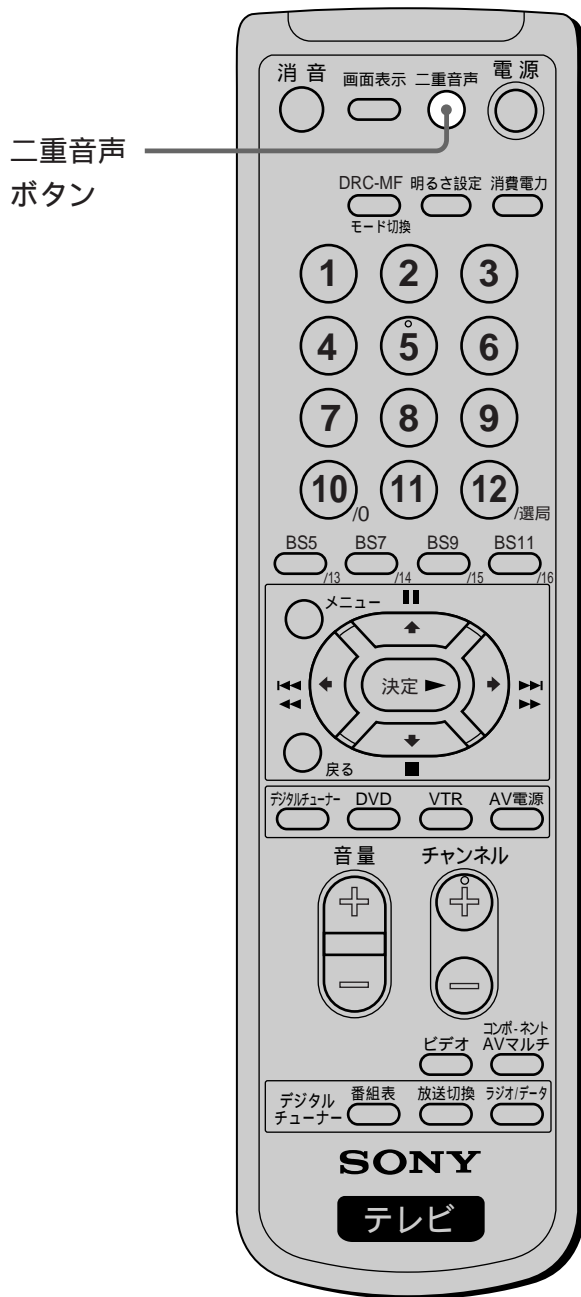

二重音声ボタンをくり返し押す。
押すたびに下表のように切り換わります。

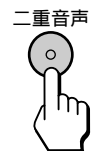

画面表示	左側の音声	右側の音声
主	主音声	主音声
副	副音声	副音声
主/副	主音声	副音声



通常のテレビ(VHF/UHF)のステレオ放送で雑音が気になるときは

音声をモノラルにして、チャンネルごとに雑音を軽減できます。

- 1 雑音の多いチャンネルを映した状態で、メニューボタンを押して、メニューを出す。
- 2 \uparrow/\downarrow で「設定」を選び、決定ボタンを押す。
- 3 \uparrow/\downarrow で「初期設定」を選び、決定ボタンを押す。
- 4 「オートステレオ」を選び、決定ボタンを押す。
- 5 \uparrow/\downarrow で「切」にして、決定ボタンを押す。
- 6 メニューボタンを押して、メニューを消す。

ご注意

リモコンの戻るボタンは、テレビのメニュー画面では使えません。

ちょっと一言

BS放送では放送内容により、以下の音質表示が画面右上に出ます。

- 「A」: Aモード (FM放送とほぼ同じ音質) を受信。
- 「B」: Bモード (Aモードより高音質でCDとほぼ同じ音質) を受信。
- 「独立」: BS5チャンネルのSt.GIGA (独立音声放送) を受信。
- 「ステレオ」: ステレオ放送を受信。(通常のテレビ放送でも表示。)

なお、AモードとBモードは、番組内容に応じて放送局側が使い分けて送信するものを、テレビが自動的に判別して受信するため、二重音声ボタンなどで切り換えることはできません。

BS放送を録画/ 予約録画する [BS固定]

このテレビ内蔵のBSチューナーで、BS放送をテレビにつないでいるビデオに録画できます。また、録画するBSチャンネルを固定して、48時間以内の予約録画もできます。あらかじめ、「ビデオやチャンネルサーバーなどをつなぐ」(P.55)をしておいてください。

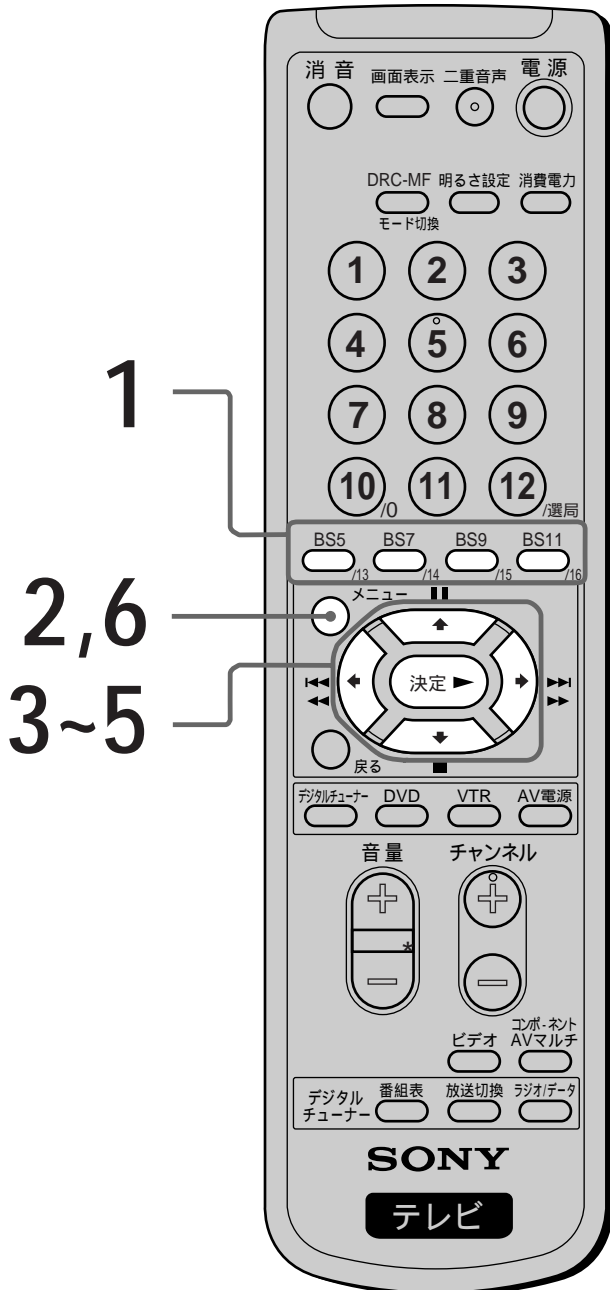

1 録画したいBSチャンネルを選ぶ。

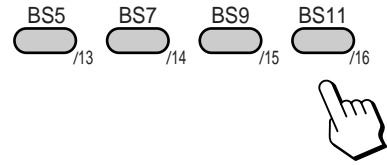

* ハイビジョン放送 (BS9チャンネル) を録画するときは MUSE-NTSCコンバーターをつなぐ必要があります(P.70)。詳しくは、必ずMUSE-NTSCコンバーターの取扱説明書をご覧ください。

調整する / 設定する

2 メニューボタンを押す。



3 ↑/↓で「各種切換」を選び、決定ボタンを押す。

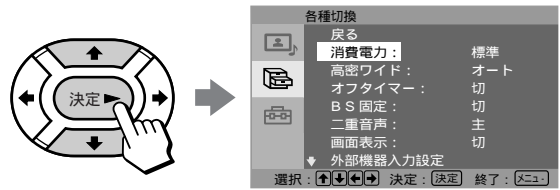

4 ↑/↓で「BS固定」を選び、決定ボタンを押す。

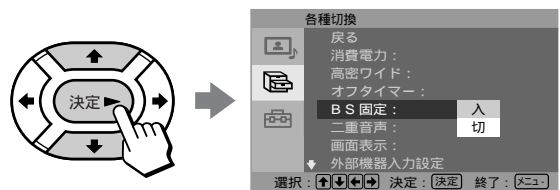

次のページにつづく

BS放送を録画/予約録画する [BS固定](つづき)

5 ▲/▼で「入」を選び、決定ボタンを押す。

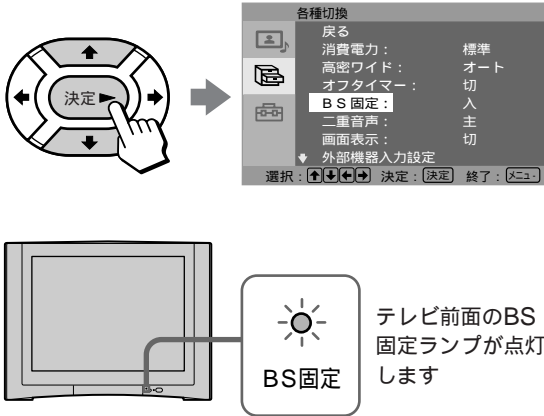

6 メニューボタンを押して、メニューを消す。

7 S映像入力端子付きビデオのときは、ビデオ側で映像入力端子の信号を優先する設定にする。テレビのBS/ビデオ出力端子は映像出力端子のため、ビデオ側でS映像入力端子の信号を優先する設定にしてあると、映像信号がビデオに入力されないため、録画されません。詳しくは、ビデオの取扱説明書をご覧ください。

8 ビデオを「外部入力(ライン入力)」に切り換えて、録画を始める。詳しくは、ビデオの取扱説明書をご覧ください。

見ながら録画するときはBS固定したBSチャンネルで、そのままお楽しみください。他のBSチャンネルには、切り換わりません。

裏番組として録画するときはBSを録画しながら、通常のテレビ(VHF/UHF)やビデオを見ることができます。見たいチャンネルやビデオ入力などを選んでください。他のBSチャンネルには、切り換わりません。

予約録画するときはビデオで「外部入力(ライン入力)」を録画予約し、リモコンでテレビの電源を切る。テレビの電源はスタンバイ状態になりますが、BSチューナー部の電源は48時間電源が入ったままになります(BS固定ランプが点灯)。

録画が終わったら/BS固定をやめるには

☞31ページの手順1から4までを行い、手順5で「切」を選ぶ。BS固定ランプが消えてBS固定が解除され、他のBSチャンネルを選べます。

ご注意

- テレビ本体の電源スイッチで電源を切ったり、電源コードを抜いたりすると、録画できなくなります。
- WOWOWなどスクランブル放送を録画するときは、BSデコーダー(WOWOW)の電源を入れたままにしてください。
- リモコンの戻るボタンは、テレビのメニュー画面では使えません。

ちょっと一言

St. GIGAなど独立音声放送を録音するときは、「各種切換」メニューで、「TV/独立音声」を「独立」にしてください。また、BSデコーダー(WOWOW)でも独立音声を選んでください。

自動で電源を切る [オフタイマー]

テレビをつけたまま寝てしまっても、設定した時間(30分、60分または90分)が過ぎると、自動的に電源が切れます。

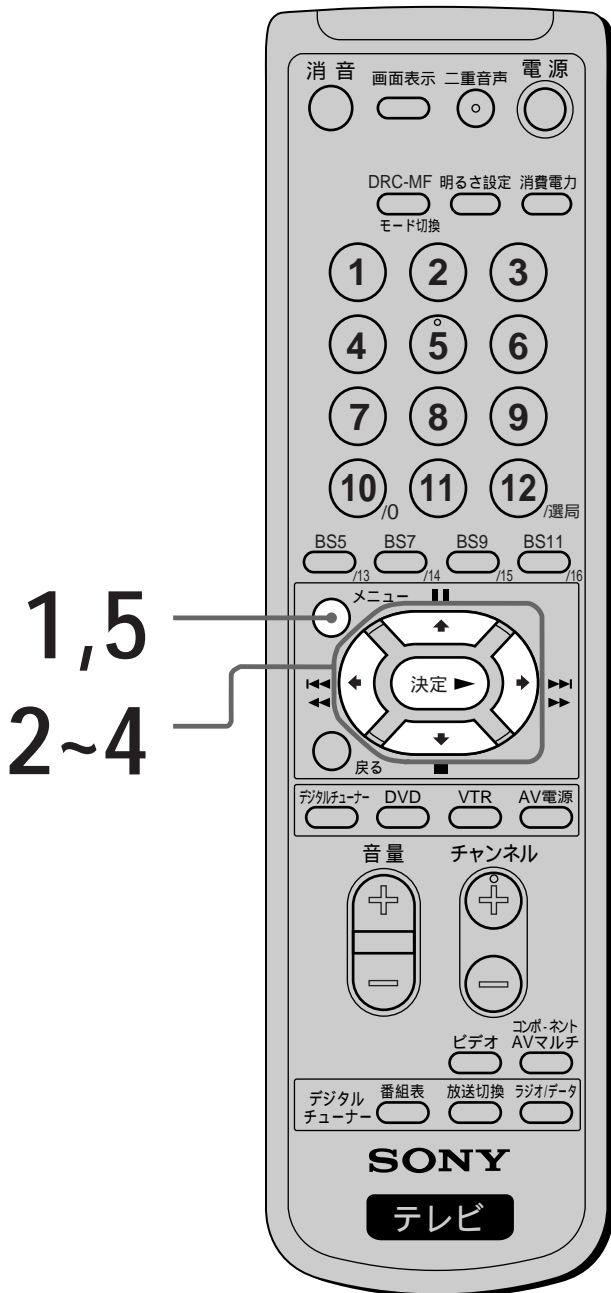

1,5
2~4

1 メニューボタンを押す。

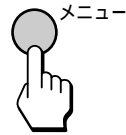

2 ↑/↓で「各種切換」を選び、決定ボタンを押す。

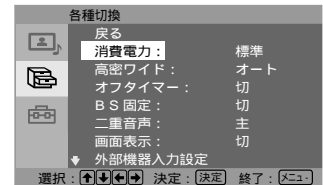
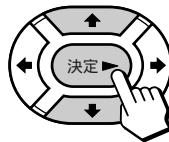

3 ↑/↓で「オフタイマー」を選び、決定ボタンを押す。

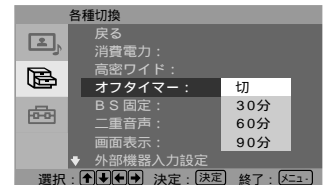
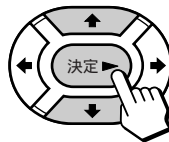

4 ↑/↓で設定したい時間を選び、決定ボタンを押す。

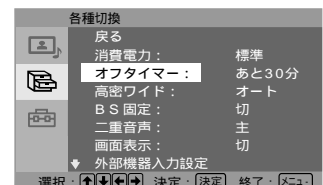
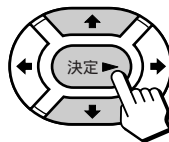

5 メニューボタンを押して、メニューを消す。

オフタイマーを途中でやめるには
手順4で、「オフタイマー：切」を選びます。

ご注意

リモコンの戻るボタンは、テレビのメニュー画面では使えません。

ちょっと一言

電源を入れ直したときは、「オフタイマー：切」に戻ります。

調整する / 設定する

テレビの接続 と準備

ここでは、テレビアンテナとBSアンテナのつなぎかた、およびチャンネル設定や、BS放送を見るための設定を説明しています。

手順1~5(☎37~49ページ)まで済ませれば、テレビを見ることができます。他の機器をつないでお使いになるときは、「他機との接続」(☎52~73ページ)をご覧ください。



テレビを設置するときは、必ず、「地磁気による画像の傾きや上下位置を補正する」(☎40ページ)を行ってください。

地磁気などの影響により、画像が傾いたり、上下位置がずれたり、色むらなどが発生したりする場合があります。

付属品を確かめる

箱を開けたら、付属品がそろっているかをお確かめください。

リモコン(1個)と単3型乾電池(2個)

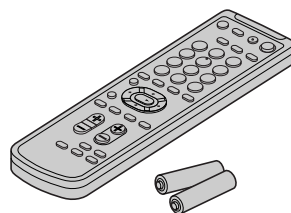

アンテナ接続ケーブル(1本)

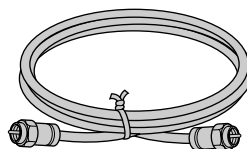

取扱説明書
安全のために
安全点検のおすすめ
ソニーご相談窓口のご案内
保証書
(各1部)

リモコンに電池を入れるには

必ずイラストのように●極側から電池を入れてください。無理に入れたり逆に入れたりすると、ショートの原因になり、発熱することがあります。

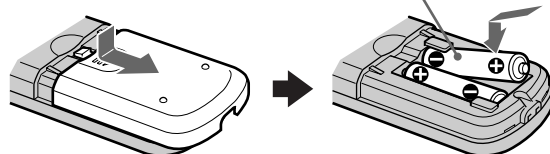

接続と準備の早わかり

接続と準備のしかたは、放送の種類や接続する機器によって異なります。ここでは代表的な組み合わせをあげていますので、参考にしてください。詳しくは()内のページ、および接続するビデオなどの取扱説明書をあわせてご覧ください。チャンネルサーバーは、BSチューナーのないビデオと同じようにつないでください。BSアンテナの接続およびBSアンテナの設定は、BS放送を受信しないときは不要です。

テレビ

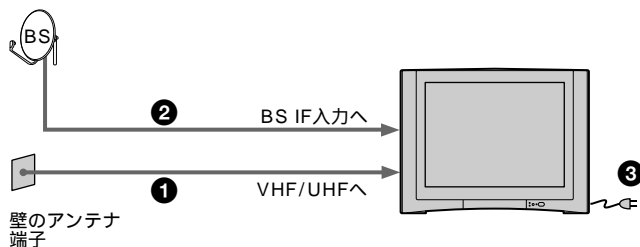

- ① テレビアンテナをつなぐ(④37ページ)
- ② BSアンテナをつなぐ(④39~40ページ)
- ③ 電源コードをつなぐ
- ④ テレビチャンネルを設定する(④42ページ)
- ⑤ BSアンテナの設定をする(④46ページ)

テレビ+ビデオ

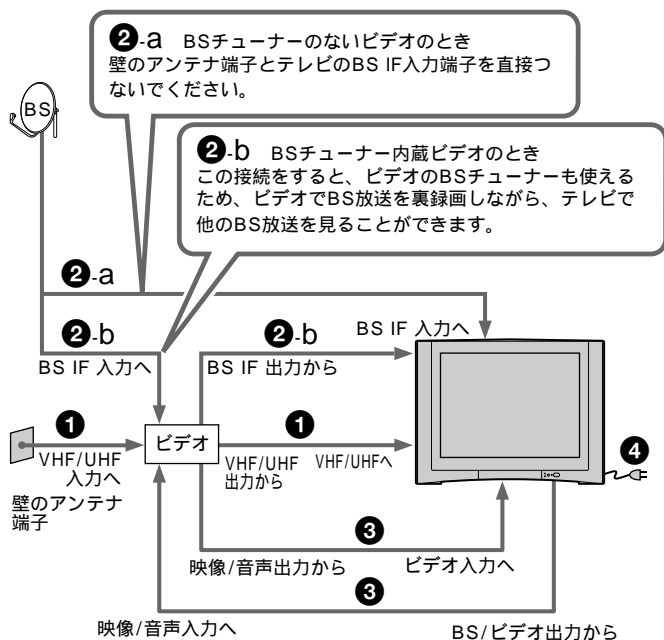

- ① テレビアンテナを、ビデオを経由してテレビにつなぐ(④55~58ページ、およびビデオの取扱説明書)
- ② BSアンテナをつなぐ
 - ②-a BSチューナーのないビデオのとき：
BSアンテナをテレビにつなぐ(④39~40ページ)
 - ②-b BSチューナー内蔵ビデオのとき：
BSアンテナをビデオを経由してテレビにつなぐ(④39~40ページ、およびビデオの取扱説明書)
- ③ ビデオをつなぐ(④55~58ページ)
- ④ 電源コードをつなぐ
- ⑤ テレビチャンネルを設定する(④42ページ)
- ⑥ BSアンテナの設定をする(④46ページ)

マンションなどの共同受信システム*1

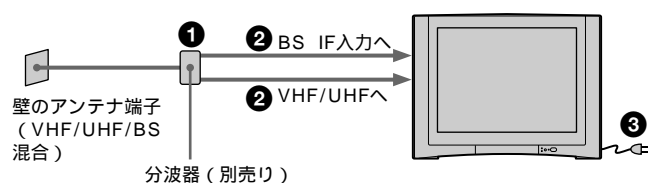

*1 壁のアンテナ端子ひとつでVHF/UHFとBSの両方を受信できる、マンションなどの共同住宅に多いシステムです。

- ① 分波器を使って、VHF/UHFとBSを分波する(④38ページ)
- ② 分波したVHF/UHFとBSの信号をテレビにつなぐ(④38ページ)
- ③ 電源コードをつなぐ
- ④ テレビチャンネルを設定する(④42ページ)
- ⑤ 「BSアンテナ電源」の設定を「切」にする(④46ページ)

接続と準備の早わかり (つづき)

マンションなどの共同受信システム*1 + ビデオ

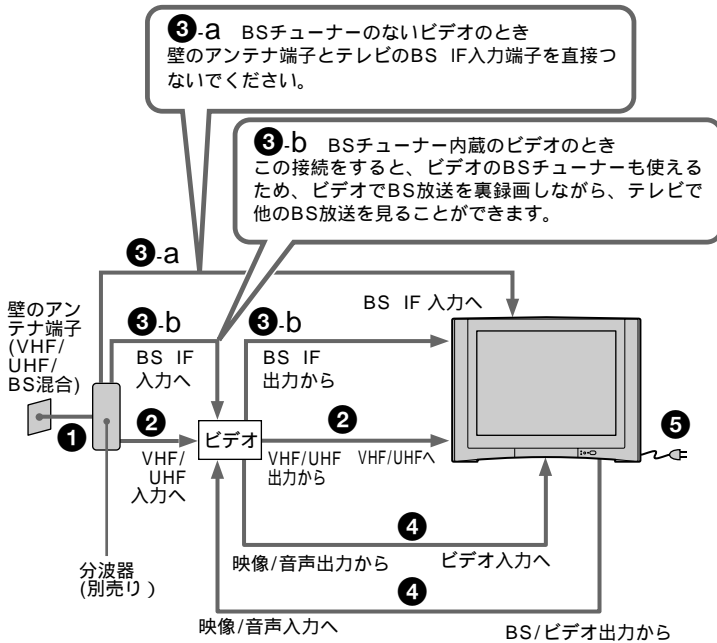

*1 壁のアンテナ端子ひとつでVHF/UHFとBSの両方を受信できる、マンションなどの共同住宅に多いシステムです。

- ① 分波器を使って、VHF/UHFとBSを分波する(④38ページ)
- ② テレビアンテナを、ビデオを経由してテレビにつなぐ(④55~58ページ、およびビデオの取扱説明書)
- ③ BSアンテナをつなぐ
 - ③-a BSチューナーのないビデオのとき：BSアンテナをテレビにつなぐ(④39~40ページ)
 - ③-b BSチューナー内蔵ビデオのとき：BSアンテナをビデオを経由してテレビにつなぐ(④39~40ページ、およびビデオの取扱説明書)
- ④ ビデオをつなぐ(④55~58ページ)
- ⑤ 電源コードをつなぐ
- ⑥ テレビチャンネルを設定する(④42ページ)
- ⑦ 「BSアンテナ電源」の設定を「切」にする(④46ページ)

テレビ+WOWOW+ビデオ*2

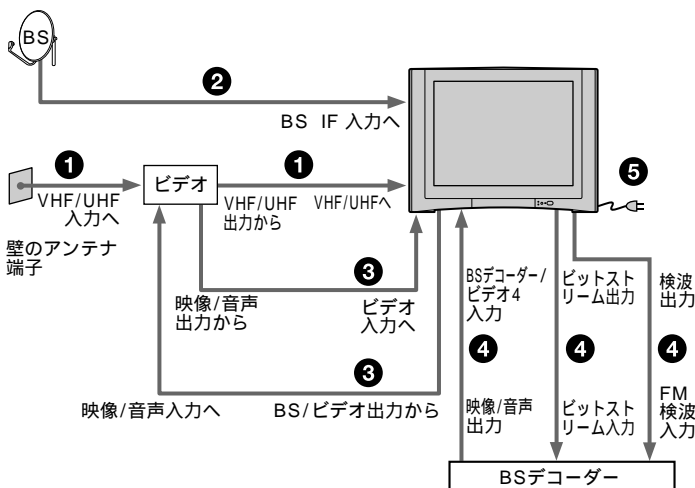

*2 BSチューナー内蔵ビデオのときの接続は、上の図とは異なります。「BSデコーダー(WOWOW)をつなぐ：BSチューナー内蔵ビデオのとき」(④64ページ)の接続を行ってください。

- ① テレビアンテナをビデオを経由してテレビにつなぐ(④55~58ページ)
- ② BSアンテナをつなぐ(④39~40ページ)
- ③ ビデオをつなぐ(④55~58ページ)
- ④ BSデコーダー(WOWOW)をつなぐ(④63~65ページ)
- ⑤ 電源コードをつなぐ
- ⑥ テレビチャンネルを設定する(④42ページ)
- ⑦ BSアンテナの設定をする(④46ページ)

ケーブルテレビ

ケーブルシステムによって接続や準備のしかたが異なります。ケーブルテレビ放送会社にお問い合わせください。

手順1： テレビアンテナ をつなぐ

テレビアンテナのつなぎかたは、壁のアンテナ端子の形や、使うケーブルによって異なります。下の例から最も近いものを選び、つないでください。

いずれにも当てはまらない場合は、販売店などにご相談ください。

VHF/UHF混合、
またはVHF、
またはUHF

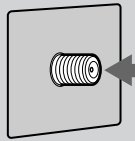

壁のアンテナ端子

アンテナ接続ケーブル(付属)

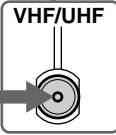
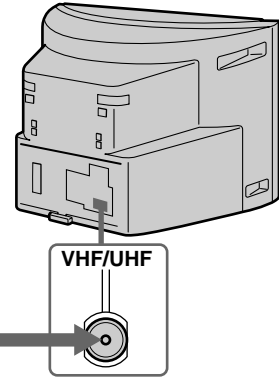

VHF、
またはUHF

壁のアンテナ端子

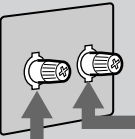

変換コネクタ
(別売り)

アンテナ接続ケーブル(付属)

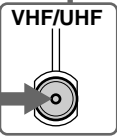
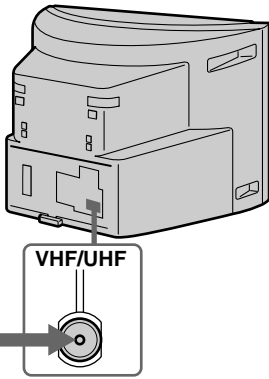

VHF

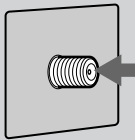

UHF

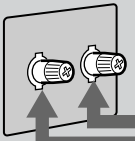

壁のアンテナ端子

同軸ケーブル(別売り)

中継コネクタ
(別売りEAC-40など)

アンテナ混合器
(別売りEAC-68など)

アンテナ接続ケーブル
(付属)

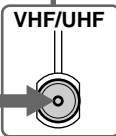
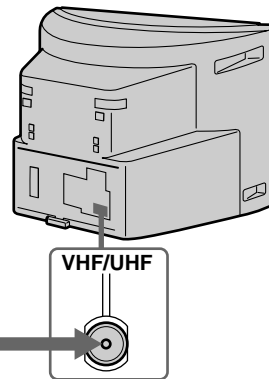

フィーダー線
(別売り)

つなぎかた

UHFのフィーダー線

VHFの同軸ケーブル

ネジをゆるめて芯線を巻きつけ、ネジを締める

手順1： テレビアンテナをつなぐ(つづき)

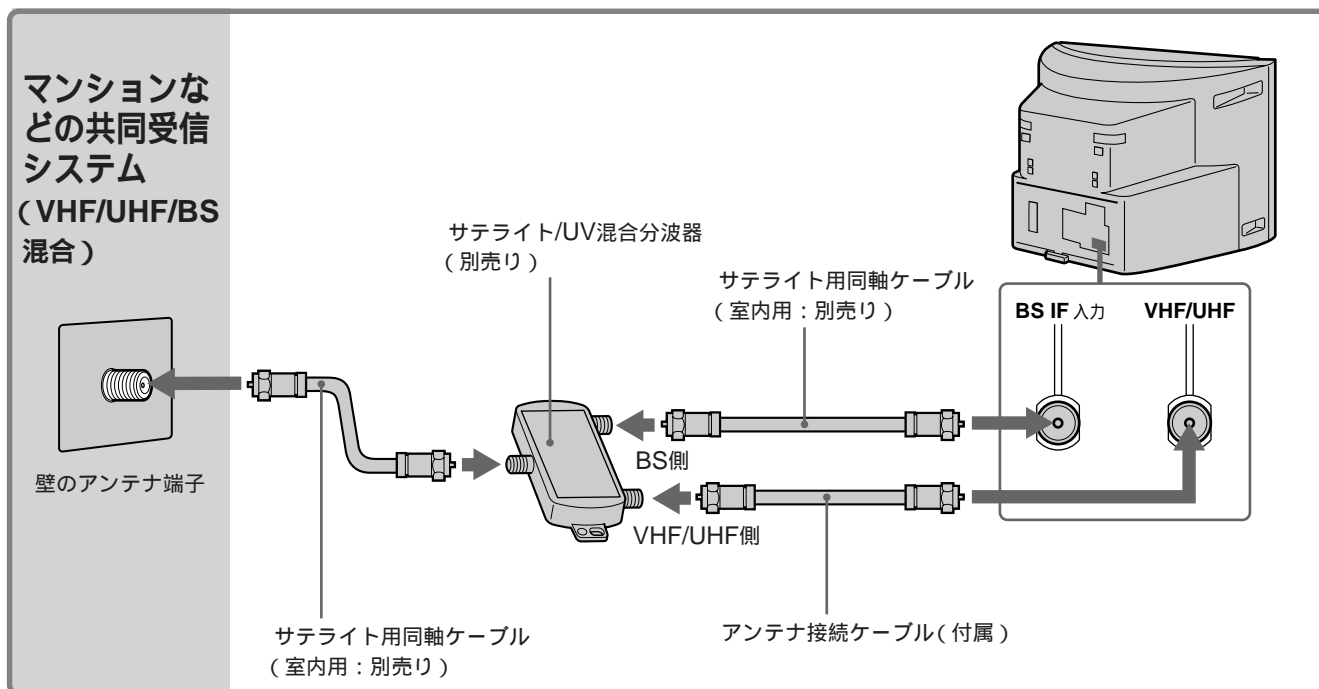

きれいな画像をお楽しみいただくために

このテレビには、多くのデジタル回路による新テクノロジーが搭載されています。このため、安定した画像をお楽しみいただくためにはアンテナの接続状態がとても重要です。下記のようにアンテナの接続と設置を確実にし、妨害電波を受けにくい安定した受信状態を確保してください。

- 壁側からのアンテナ線がフィーダー線または同軸ケーブルのどちらであっても、テレビ後面側のVHF/UHF端子への接続には、付属のアンテナ接続ケーブルを使ってください。
- アンテナ線は他の電源コードや接続ケーブルからできるだけ離してください。
- 室内アンテナは特に電波妨害を受けやすいため、使わないでください。

デジタルCS放送*を含めた共同受信システムのときは

お住まいのマンションの共同受信システムによって、壁のアンテナ端子への接続のしかたが異なります。マンション管理会社(または管理人や管理組合など)に、共同受信システム方式を確認して、その指示に従って、接続および受信方法の設定(④61ページ)を行ってください。

ご注意

- フィーダー線は同軸ケーブルよりも雑音電波などの影響を受けやすいため、信号が劣化します。万が一、フィーダー線をご使用になる場合は、テレビからできるだけ離してください。
- BS IF入力端子には、必ずサテライト用同軸ケーブル(室内用：別売り)をつないでください。BS IF入力端子からはBSアンテナ用の電源(DC 15V)が供給されているため、サテライト用同軸ケーブル以外のケーブルをつなぐと、ショートして火災などの原因となります。
- サテライト分配器を使って複数のBS機器をつなぐときは、どの端子からも電源を供給するタイプ(別売りEAC-BC2またはEAC-BC4など)を必ずお使いください。特定の端子からのみBSアンテナ電源を供給するサテライト分配器を使うと、BSチューナー内蔵ビデオでも、テレビの電源を入れないと衛星放送を録画できないなどの不都合が生じます。

ちょっと一言

マンションなどの共同受信システムで、BS放送のアンテナレベルが低いときは、サテライトブースターをつなぐなど、信号の流れを見直す必要があります。マンション管理会社(または管理人や管理組合など)に確認してください。

* スカイパーフェクTV!のことで、110度CSデジタル放送ではありません。

手順2： BSアンテナを つなぐ

BSアンテナをテレビに直接つなぎます。BSアンテナの設置には技術が必要なため、お買い上げ店などに依頼することをおすすめします。マンションなどの共同受信システムなどVHF/UHF/BS混合のときは、[④38ページ](#)をご覧ください。

テレビの電源コードは、すべての接続が終わってからつないでください。

WOWOWをご利用になるときは、「BSデコーダー(WOWOW)をつなぐ」([④63ページ](#))もあわせてご覧ください。

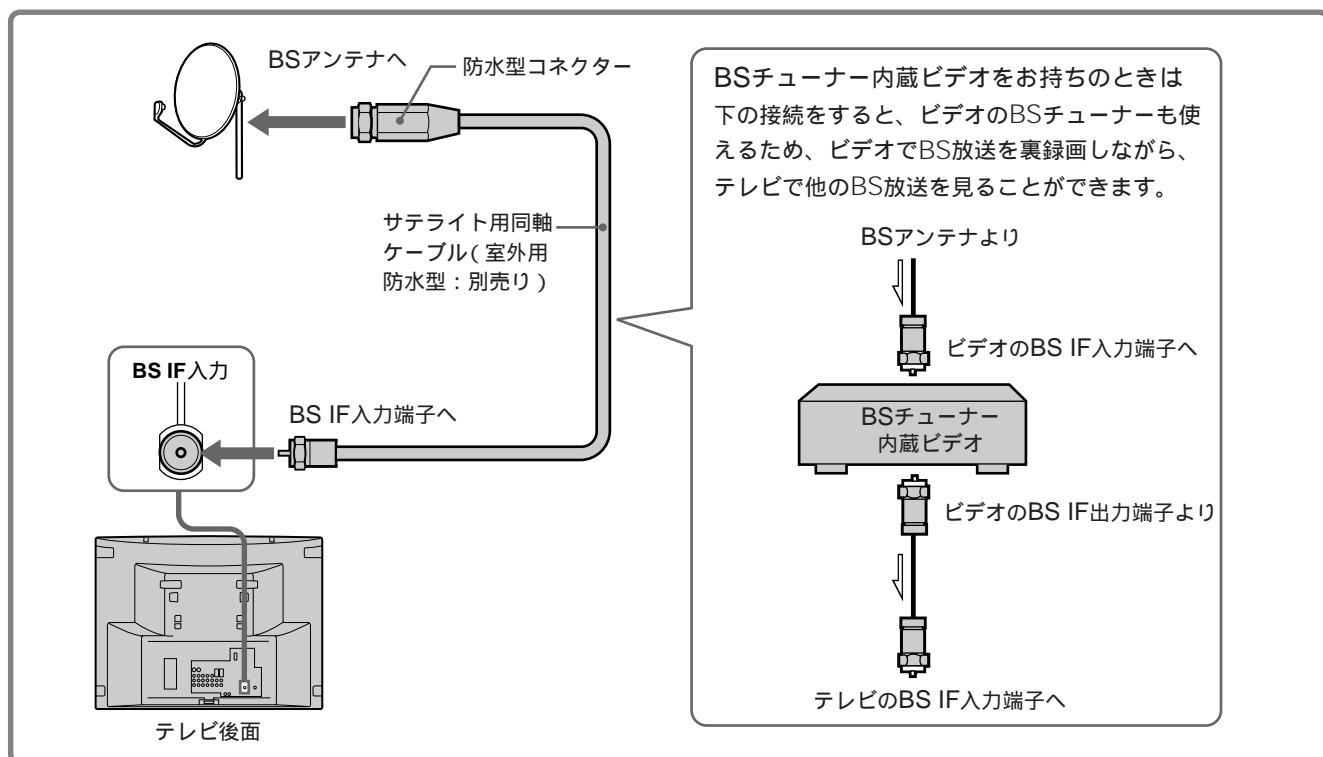

BS放送が正しく受信できないときや、「BSアンテナ電源を確認してください」という表示が出たら「[設定](#)」メニューで「BS設定」を選び、「BSアンテナ電源」を「切」にします。

- 1 いったんテレビの電源を切る。
- 2 以下のことを確認する。

- サテライト用同軸ケーブルの芯線が、BS IF端子やケーブルのまわりの金属部分に触れていないか確認してください。

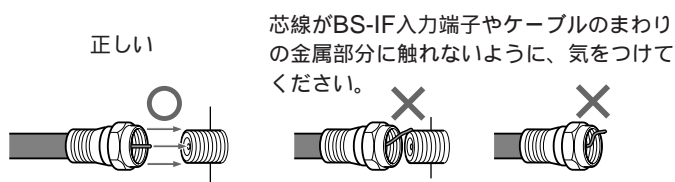

- サテライト用同軸ケーブルをアンテナコネクターでつないでいるときは、アンテナコネクターの芯線が、BS IF端子やコネクターのまわりの金属部分に触れていないか確認してください。それでも表示が消えないときは、アンテナコネクターのふたを開けて、内部を確認してください。

- 3 再び電源を入れたあと、「[設定](#)」メニューで「BS設定」を選び、「BSアンテナ電源」を設定する([④46ページ](#))。
 - BSアンテナをテレビにつないでいるときは、「オート」または「連動」にする。
 - マンションなどの共同受信システムのときは、「切」にする。

手順2： BSアンテナをつなぐ(つづき)

ご注意

- BS IF入力端子には、必ずサテライト用同軸ケーブルをつないでください。BS IF入力端子からはBSアンテナ用の電源(DC 15V)が供給されているため、サテライト用同軸ケーブル以外のケーブルをつなぐと、ショートして火災などの原因となります。
推奨ケーブル
 - 室外用防水型：SAK-C10/C20/C30など
- 次のようなときはBSを受信できなかつたり、受信状態が悪かつたりしますが、故障ではありません。
 - お住まいの地域またはBSを送信する放送衛星会社の地域が雷雨、強風などの悪天候のとき
 - BSアンテナに雪が付着しているとき
 - 強風などでアンテナの向きが変わったとき(BSアンテナの向きを調整してください。④48ページ)
- サテライト分配器を使って複数のBS機器をつなぐときは、どの端子からも電源を供給するタイプ(別売りEAC-BC2またはEAC-BC4など)を必ずお使いください。
特定の端子からのみBSアンテナ電源を供給するサテライト分配器を使うと、BSチューナー内蔵ビデオでも、テレビの電源を入れないと衛星放送を録画できないなどの不都合が生じます。
- BSアンテナをつなぐときは、工具を使わずに手でしっかりと締めてください。工具を使うと、端子を傷めることがあります。

手順3： 地磁気による画像の傾き や上下位置を補正する

初めてテレビの電源を入れると、「傾き補正」のメニューが表示され、地磁気など磁界によって発生する画像の傾きや画面上下位置のずれを補正できます。これらの症状は、テレビの故障ではありません。

お買い上げ時は、テレビアンテナやBSアンテナをつないでから、必ず画像の傾きや上下位置を補正してください。

お引越し後や、テレビの設置場所を変えたときも、必ずメニュー画面で補正し直してください。

補正される前に確認してください。

- 外部のスピーカー(防磁型も含む)は、テレビから30cm以上離して置いてください。スピーカーの磁気により、うまく補正されなかつたり、スピーカーから雑音が出たりするためです。
- 強い磁界(高圧電線や電車、鉄筋コンクリート、鉄製機材の近辺など)では、うまく補正されないことがあります。このときは、磁界の影響を受けない場所に設置されるか、ソニーサービス窓口やお買い上げ店などにご相談ください。

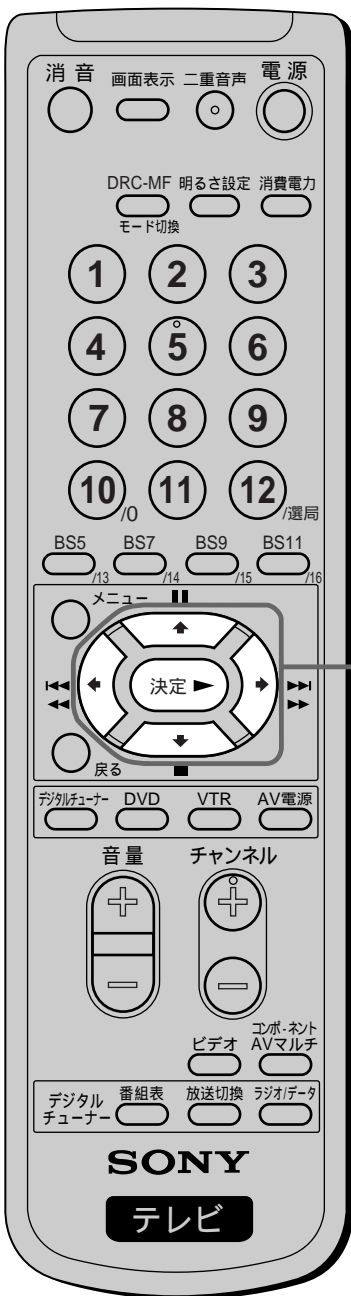
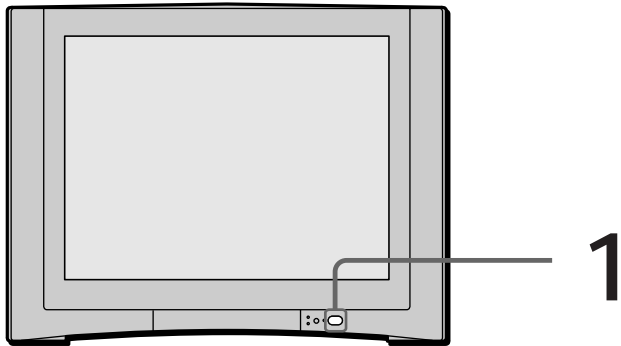

1 テレビ本体の電源スイッチを押す。



電源



画面上下に表示されているバーを目安にしてください。

画面が正常に映っているときは補正する必要はありません。メニューボタンを押して手順4以降を行ってください。

2 ↑/↓で調整し、決定ボタンを押す。

画面の傾きを補正します

画面上下のバーができる限り水平になるようにします。

ご注意

調整をするときは、一度に大きく回転させないでください。



画面上下に表示されているバーを目安にしてください。

3 ↑/↓で調整し、決定ボタンを押す。

画面の上下位置を補正します

画面の上下のバーが、画面の上下の端からできるだけ均等になるようにします。決定すると、今後電源コードを抜き差しするたびに、「傾き補正」画面を表示させるかどうかを確認するメッセージが出ます。

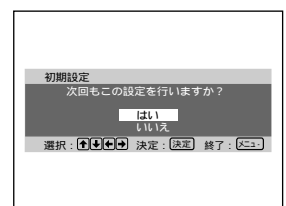
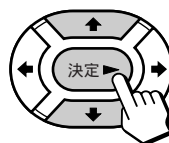

テレビの接続と準備

手順3：

地磁気による画像の傾きや上下位置を補正する(つづき)

- 4** ▲/▼で「はい」または「いいえ」を選び、決定ボタンを押す。

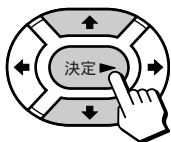

「いいえ」を選ぶと、今後電源コードを入れたときに「傾き補正」画面は表示されません。

テレビの設置場所を変えたときは

画像の傾きや画面上下位置のずれを補正してください。

- 1 メニューボタンを押して、メニューを出す。
- 2 ▲/▼で「設定」を選び、決定ボタンを押す。
- 3 「画像傾き補正」を選び、決定ボタンを押す。
- 4 ▲/▼で「傾き補正 回転」または「傾き補正 上下」を選び、決定ボタンを押す。
画像が傾いているときは「傾き補正 回転」を、画面の上下位置がずれているときは「傾き補正 上下」を選びます。
- 5 ▲/▼で調整し、決定ボタンを押す。
- 6 メニューボタンを押して、メニューを消す。

ご注意

- うまく補正しきれないときは、いったんテレビの電源を切り、設置の場所を変えるか、テレビの向きを変えてから、もう1度、傾き補正の手順を行ってください。
電源を切らずに移動したり、向きを変えたりすると、補正がうまくされなかったり、色むらを起こす原因になります。
色むらが出たときは、移動したり、向きを変えたあとに、いったん電源を切って30分以上待ってから電源を入れてください。または、電源を入れたままで30分以上待ってから、いったん電源を切って、もう1度、電源を入れ直してください。
- リモコンの戻るボタンは、テレビのメニュー画面では使えません。

手順4： チャンネルを設定する

VHF/UHF放送は、自動でも手動でも受信設定できます。はじめに自動設定することをおすすめします。

自動設定する

受信できるVHF/UHF放送を、リモコンの数字ボタンに自動的に設定します。放送のある時間帯に行ってください。

BS放送はお買い上げ時にすでに設定されています。

自動設定したチャンネルを変更したり、放送のないチャンネルをとばすときは、④44～46ページをご覧ください。

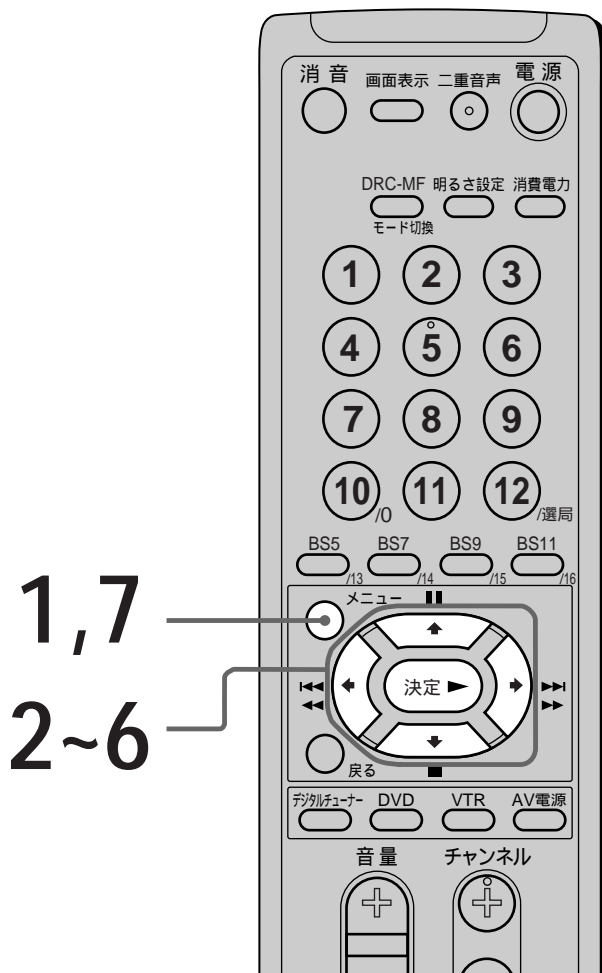

1 メニューボタンを押す。



2 ↑/↓で「設定」を選び、決定ボタンを押す。

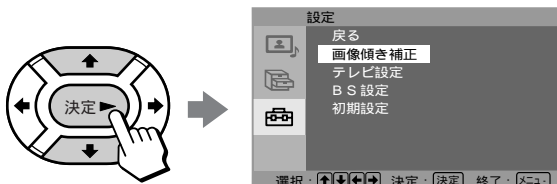

3 ↑/↓で「テレビ設定」を選び、決定ボタンを押す。



4 「自動チャンネル設定」が選ばれていることを確認して、決定ボタンを押す。

選ばれていないときは、↑/↓で選び、決定ボタンを押す。



5 「自動チャンネル設定」が「入」になっていることを確認して、決定ボタンを押す。

「切」になっているときは、↑/↓で「入」を選び、決定ボタンを押す。

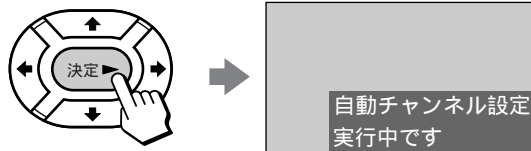

「自動チャンネル設定実行中です」と表示され、自動的に設定が始まります。設定が終わると、下のメニューに変わります。

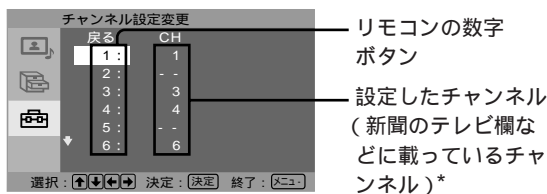

* 地域によっては、これまでご覧になっていたチャンネル番号と異なる場合があります。

6 設定されたチャンネルを確認する。

手動で設定し直したいときは ④44ページをご覧ください。

7 メニューボタンを押して、メニューを消す。

チャンネル設定を途中でやめるには

手順5で「自動チャンネル設定実行中です」のメッセージが出ている間に、リモコンのメニューボタンを押す。

ご注意

リモコンの戻るボタンは、テレビのメニュー画面では使えません。

手順4：

チャンネルを設定する(つづき)

ケーブルテレビを見るには

ケーブルテレビ放送会社との受信契約が必要です。なお、ケーブルテレビを受信できない地域もあります。このテレビでは、C13～C35までのケーブルテレビチャンネルを受信できます。詳しくは、お近くのケーブルテレビ放送会社にお問い合わせください。

- 1 ダイレクト選局になっていることを確認する(☞50ページ)。
- 2 メニューボタンを押して、メニューを出す。
- 3 ▲/▼で「 設定)」を選び、決定ボタンを押す。
- 4 ▲/▼で「テレビ設定」を選び、決定ボタンを押す。
- 5 ▲/▼で「バンド」を選び、決定ボタンを押す。
- 6 ▲/▼で「CATV」を選び、決定ボタンを押す。
- 7 ▲/▼で「チャンネル設定変更」を選び、決定ボタンを押す。
- 8 ▲/▼でケーブルテレビを映したいリモコンの数字ボタンを選び、決定ボタンを押す。
- 9 ▲/▼で「CH」の数字をケーブルテレビのチャンネルにし、決定ボタンを押す。
ケーブルテレビのチャンネルには、表示の前に「C」がつきます。
例：C24
- 10 メニューボタンを押して、メニューを消す。

ご注意

- ケーブルテレビとUHF放送を同時に受信したり、チャンネル設定したりすることはできません。
- ケーブルテレビで「10キー選局」(☞50ページ)をするときは、自動設定で受信設定をしたあと、「10キー選局」に切り換えてください。
- リモコンの戻るボタンは、テレビのメニュー画面では使えません。

手動設定する

自動設定したチャンネルを変えたり、表示を書き換えたり、放送のないチャンネルをとばすことができます。

1～12のチャンネル数字ボタンと、BS5、7、9、11のBSチャンネルボタンの合計16チャンネルのすべてを、手動で設定できます。

ご注意

BS5、7、9、11ボタンは、ボタン名と同じBSチャンネル用としてだけでなく、13、14、15、16チャンネルボタンとしても使えます。ただし、ボタン名と異なる他のチャンネルに設定し直すと、各ボタンを押しても、BS5、7、9、11チャンネルを直接選局できなくなります。

リモコンの数字ボタンに設定したチャンネルを変えるには

リモコンの数字ボタンに好きなチャンネルが映るように変えられます。

- 1 メニューボタンを押して、メニューを出す。
- 2 ▲/▼で「 設定)」を選び、決定ボタンを押す。
- 3 ▲/▼で「テレビ設定」を選び、決定ボタンを押す。
- 4 ▲/▼で「チャンネル設定変更」を選び、決定ボタンを押す。

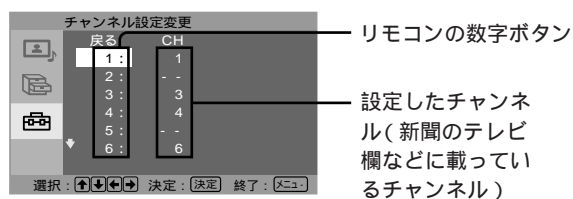

- 5 ▲/▼で変更したいリモコンの数字ボタンを選び、決定ボタンを押す。

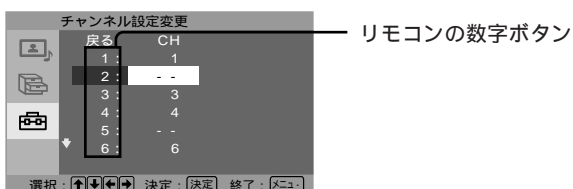

6 ▲/▼で設定したチャンネルを変更し、決定ボタンを押す。

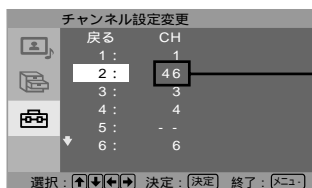

例：②を押して46
チャンネルを見たいときは、ここを「46」にする

7 メニューボタンを押して、メニューを消す。

ご注意

リモコンの戻るボタンは、テレビのメニュー画面では使えません。

ちょっと一言

手動設定でケーブルテレビの受信の設定をするときは、「設定」メニューで「テレビ設定」を選び、「バンド」を「CATV」にしてください。詳しくは、44ページをご覧ください。

チャンネル表示を書き換えるには

画面に出るチャンネル表示は、新聞のテレビ欄などに載っているチャンネルになっています。これを、好きなチャンネル番号などに書き換えることができます。

- 1 メニューボタンを押して、メニューを出す。
- 2 ▲/▼で「設定」を選び、決定ボタンを押す。
- 3 ▲/▼で「テレビ設定」を選び、決定ボタンを押す。
- 4 ▲/▼で「チャンネル表示書換」を選び、決定ボタンを押す。

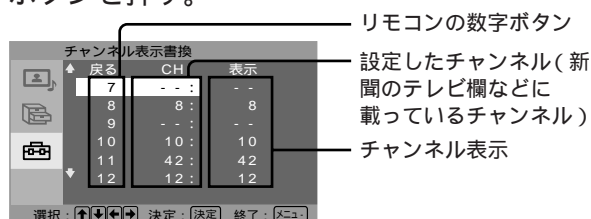

5 ▲/▼で書き換えたいチャンネルを選び、決定ボタンを押す。

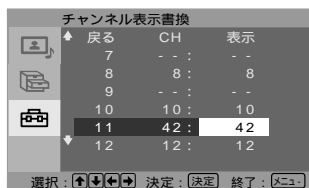

6 ▲/▼でチャンネル表示を書き換え、決定ボタンを押す。



例：42チャンネルを「5」と表示したいときは、ここを「5」に変える

7 メニューボタンを押して、メニューを消す。

ご注意

リモコンの戻るボタンは、テレビのメニュー画面では使えません。

ちょっと一言

- チャンネルと表示が1対1で対応するように、チャンネル表示を書き換えてください。複数のチャンネルを同一のチャンネル表示にすることもできますが、おすすめしません。
- BS放送のチャンネル表示は書き換えられません。

手順4： チャンネルを設定する(つづき)

放送のないチャンネルをとばすには

チャンネル+/- ボタンでチャンネルを選ぶときに、放送のないチャンネルをとばす(選局しない)ように設定できます。

- 1 メニューボタンを押して、メニューを出す。
- 2 ▲/▼で「設定」を選び、決定ボタンを押す。
- 3 ▲/▼で「テレビ設定」を選び、決定ボタンを押す。
- 4 ▲/▼で「チャンネル設定変更」を選び、決定ボタンを押す。

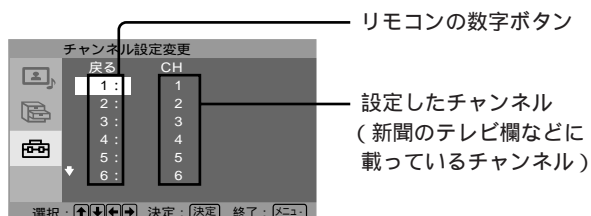

- 5 ▲/▼でとばしたいチャンネルを選び、決定ボタンを押す。

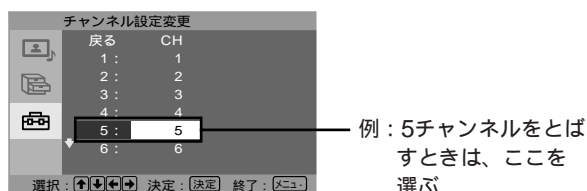

- 6 ▲/▼で「CH」を「-」に変えて、決定ボタンを押す。

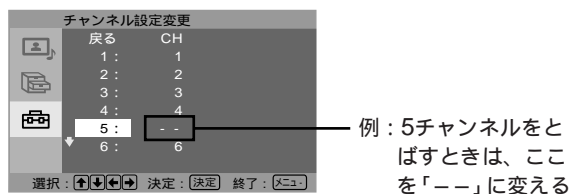

- 7 メニューボタンを押して、メニューを消す。

ご注意

リモコンの戻るボタンは、テレビのメニュー画面では使えません。

手順5： BSアンテナの 設定をする

BS放送を見るときは、BSアンテナ電源の設定と、BSアンテナの向きを調整してください。

BSアンテナ電源を設定する

BSアンテナのつながりかた(マンションなどの共同受信システムか、テレビなどに直接つないでいるかなど)に合わせて、BSアンテナへの電源供給を設定します。

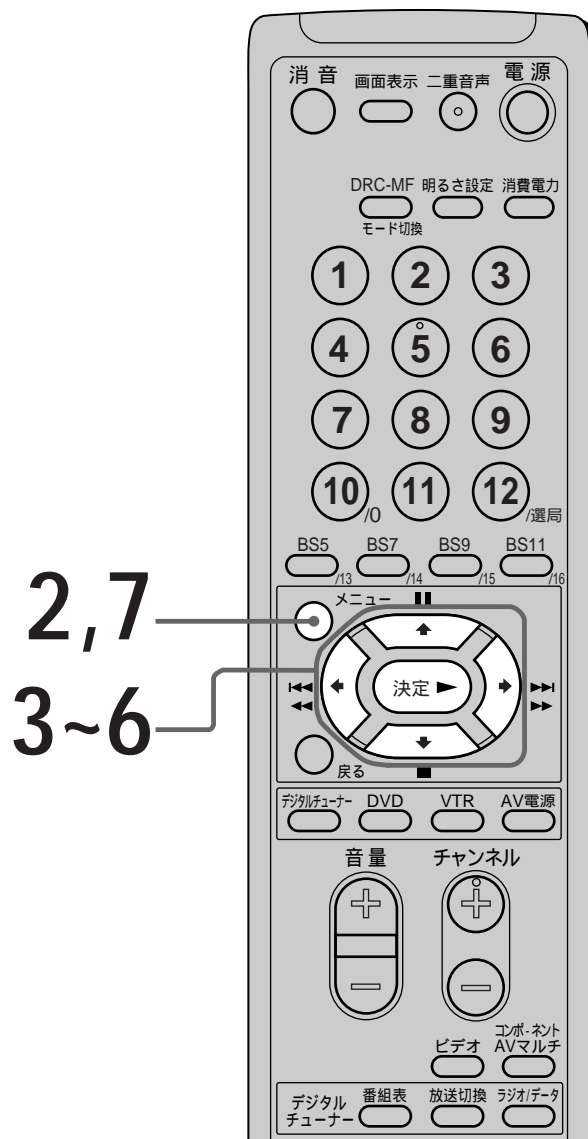

1 電源を入れ、BS放送を映す。

2 メニューボタンを押す。



3 ↑/↓で「設定」を選び、決定ボタンを押す。

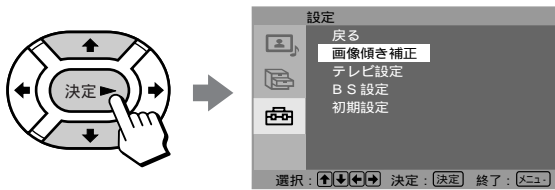

4 ↑/↓で「BS設定」を選び、決定ボタンを押す。

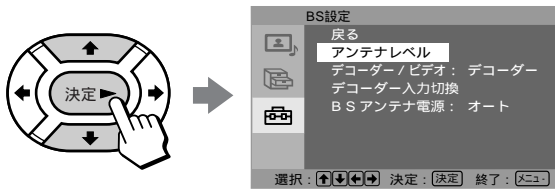

5 ↑/↓で「BSアンテナ電源」を選び、決定ボタンを押す。

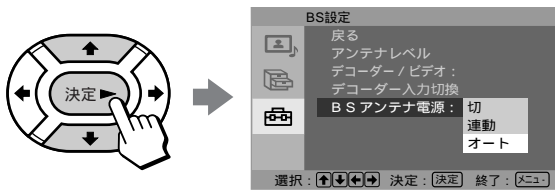

6 マンションなどの共同受信システムの場合は

↑/↓で「切」を選び、決定ボタンを押す。
BSアンテナをつないでいるときは

↑/↓で「連動」または「オート」を選び、決定ボタンを押す。

BSが映ったり消えたりするときは、「連動」を選んでください。

設定	BSアンテナへの電源供給のしかた
切	電源を供給しない。
連動	テレビの電源が入っているときはつねに電源を供給する。テレビの電源が切れているときは供給しない。
●オート	テレビの電源が入っているときに、テレビがBSアンテナに電源を供給するかどうかを自動的に判断する。テレビの電源が切れているときは供給しない。

●：お買い上げ時の設定

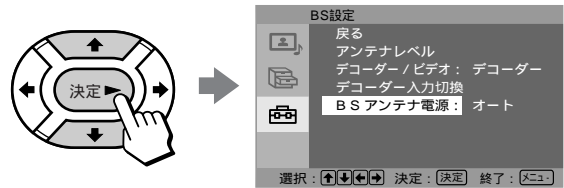

7 メニューボタンを押して、メニューを消す。

ご注意

- 「オート」にしても、BSアンテナの電源供給システムによっては、うまく働かないことがあります。このときは「連動」にしてください。
- 1本のBSアンテナに分配器などをつないでBS電波を分け、このテレビと他のテレビやビデオ機器の両方でBSを受信できるようにしているときは、このテレビを「オート」に、他の機器を「連動」にしてください。このようにしないと、テレビの電源を切ると他のテレビやビデオ機器からBSアンテナに電源が供給されないことがあります。他の機器の取扱説明書もあわせてご覧ください。
- リモコンの戻るボタンは、テレビのメニュー画面では使えません。

**手順5：
BSアンテナの設定をする(つづき)**

BSアンテナの向きを調整する

BSアンテナをテレビに直接つないだときは、アンテナの向きを2人で調整します。1人がテレビ画面の画像とレベル表示を見て、もう1人がレベル表示が最大になるように、BSアンテナを動かしながら調整します。向きや角度については、BSアンテナの取扱説明書もあわせてご覧ください。

ご注意

「BSアンテナ電源」が「切」になっているときは、「BSアンテナ電源」を「オート」または「連動」にしてください(☞46ページ)。

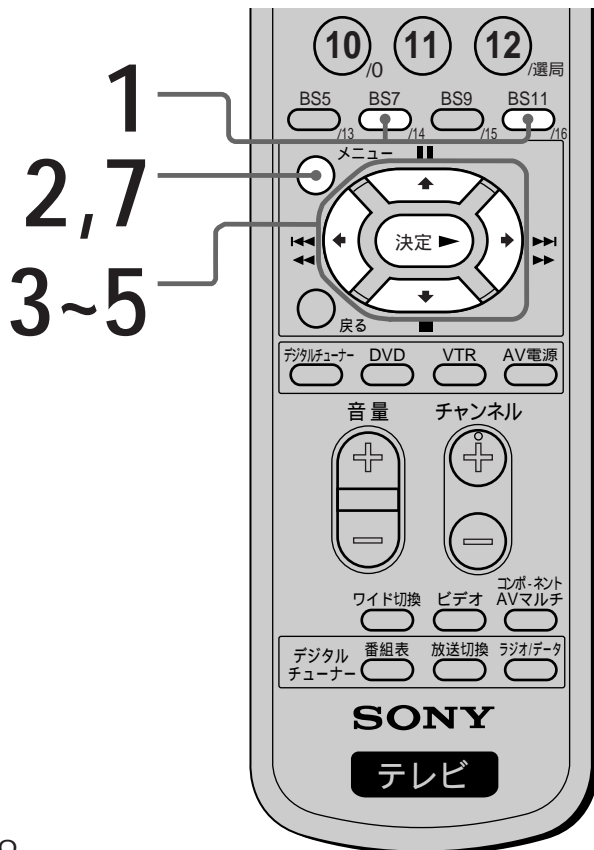
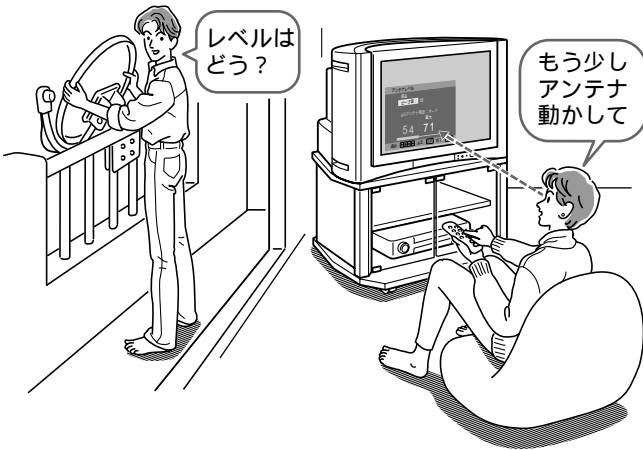

1 電源を入れ、BS7またはBS11を押してBS放送を映す。



2 メニューボタンを押す。



3 ↑/↓で「設定」を選び、決定ボタンを押す。



4 ↑/↓で「BS設定」を選び、決定ボタンを押す。

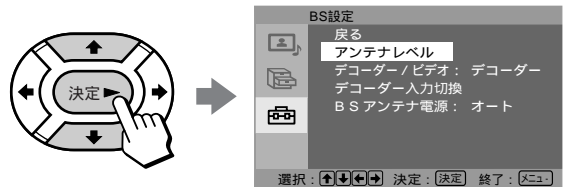

5 ↑/↓で「アンテナレベル」を選び、決定ボタンを押す。



6 BSアンテナを動かして調整する。受信中のアンテナレベルが、できるかぎり最大の数値になるように、アンテナの向きを調整し固定します。



7 メニューボタンを押して、メニューを消す。

音を聞いて調整するには

画面で確認できないときに便利です。

- 1 「BSアンテナの向きを調整する」の手順5のあと、**▲/▼**で「ビープ音」を選び、決定ボタンを押す。
- 2 **▲/▼**で「入」を選び、決定ボタンを押す。
- 3 手順6で連続した最も高い音階の音になるよう、BSアンテナを調整する。

ご注意

リモコンの戻るボタンは、テレビのメニュー画面では使えません。

ちょっと一言

1つのBSチャンネルで調整すれば、他のBSチャンネルの調整は不要です。

デコーダー入力を設定する

お買い上げ時は、すべてのBSチャンネルが「オート」に設定され、BSデコーダー/ビデオ4入力端子につないだBSデコーダー(WOWOW)などのスクランブルを自動的に判別しているため、設定し直す必要はありません。あえて、設定を変更する場合は下記の手順で操作してください。

ちょっと一言

MUSE-NTSCコンバーターをBSデコーダー/ビデオ4入力端子につなぐときは、**70**ページの設定をしてください。

- 1 テレビでBS放送を映す。
- 2 メニューボタンを押して、メニューを出す。
- 3 **▲/▼**で「**設定**」を選び、決定ボタンを押す。
- 4 **▲/▼**で「BS設定」を選び、決定ボタンを押す。
- 5 **▲/▼**で「デコーダー入力切換」を選び、決定ボタンを押す。
- 6 **▲/▼**でチャンネルを選び、決定ボタンを押す。
- 7 **▲/▼**で「テレビ」、「オート」または「デコーダー」を選び、決定ボタンを押す。

設定	内容
テレビ	受信した映像・音声をそのまま映す
オート	BSデコーダー(WOWOW)などのスクランブルを自動判別
デコーダー	BSデコーダー/ビデオ4入力端子からの映像・音声を映す

- 8 他のBSチャンネルを設定するときは、手順6と7をくり返す。
- 9 メニューボタンを押して、メニューを消す。

ご注意

リモコンの戻るボタンは、テレビのメニュー画面では使えません。

数字ボタンの組み合わせでチャンネルを選ぶ[10キー選局]

お買い上げ時は「ダイレクト選局」になっています。

「ダイレクト選局」は、リモコンの数字ボタンと同じチャンネルが映る選局方法で、受信できるチャンネル数は最大16局です。

そのため、ケーブルテレビなど見たいチャンネルの数が16局を越えるときは、「10キー選局」に変えてください。

「10キー選局」では、数字ボタンを十の位・一の位の順に押したあと、**12** ボタンを押して、チャンネルを選びます。0は**10** ボタンを使います。

ちょっと一言

- BS放送は、「10キー選局」に変えても、リモコンのBS5～11ボタンを押して、直接選べます。
- **12** ボタンを押さなくても、約3秒後に切り換わりませんが、押すとすぐに切り換わります。

例) 14チャンネル

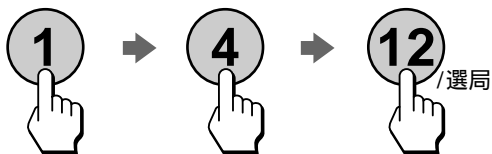

20チャンネル

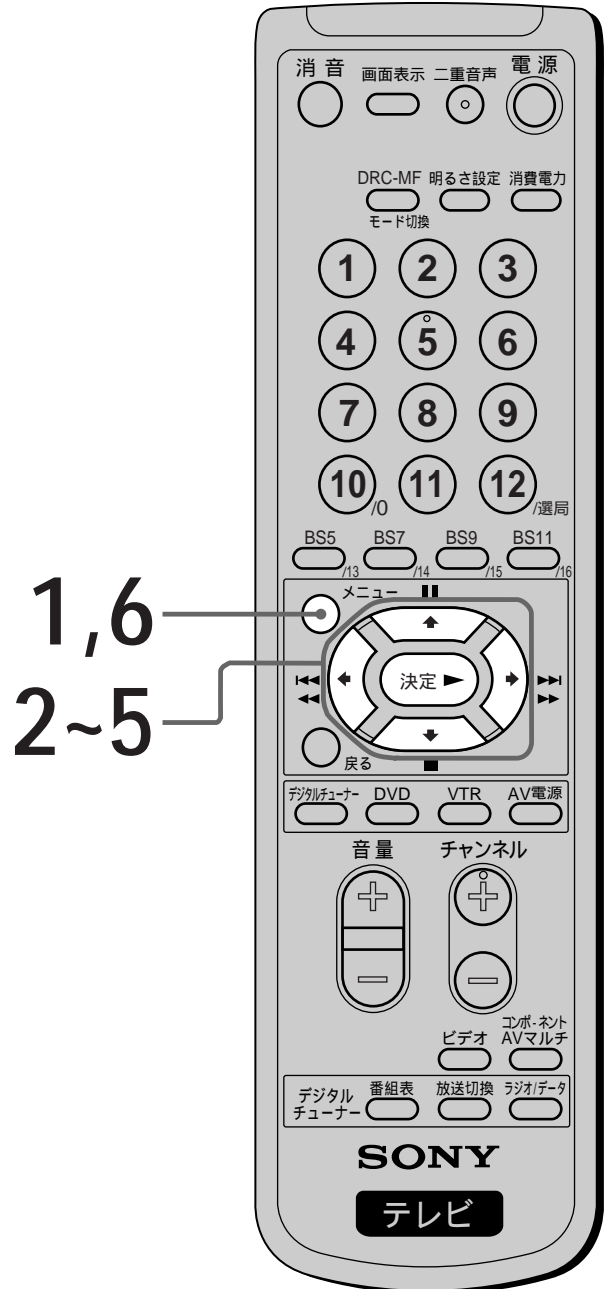
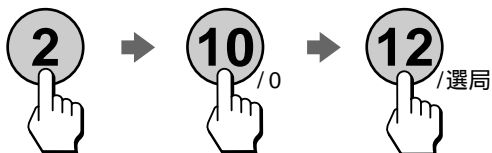

1 メニューボタンを押す。

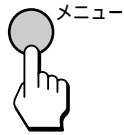

2 ↑/↓で「設定」を選び、決定ボタンを押す。

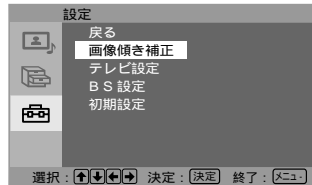
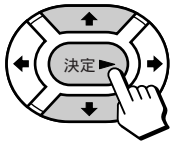

3 ↑/↓で「テレビ設定」を選び、決定ボタンを押す。

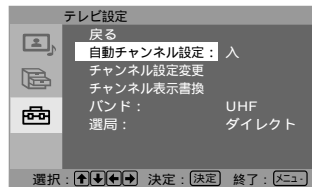
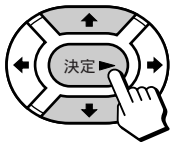

4 ↑/↓で「選局」を選び、決定ボタンを押す。

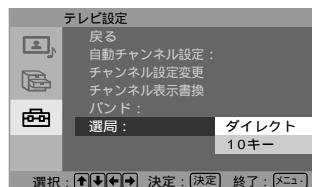
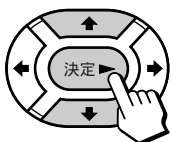

5 ↑/↓で「10キー」を選び、決定ボタンを押す。

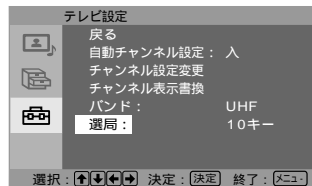

6 メニューボタンを押して、メニューを消す。

ダイレクト選局に戻すには 手順5で「ダイレクト」を選ぶ。

ご注意

- チャンネルを自動設定する(④42ページ)ときは、ダイレクト選局に戻してから行ってください。
- ケーブルテレビのときは、手順3のあとに下記の操作をしてください。
 - 1 ↑/↓で「バンド」を選び、決定ボタンを押す。
 - 2 ↑/↓で「CATV」を選び、決定ボタンを押す。
 - 3 手順4以降を行う。
- リモコンの戻るボタンは、テレビのメニュー画面では使えません。

チャンネル+/- ボタンで選ぶ放送を設定するには

お買い上げ時は1~12チャンネルとBS5、BS7、BS9、BS11が順に選ばれるように設定されています。ケーブルテレビなどでこれ以外のチャンネルを選ぶときや、放送がないチャンネルをとばすときは、次のように設定します。

- 1 メニューボタンを押して、メニューを出す。
- 2 ↑/↓で「設定」を選び、決定ボタンを押す。
- 3 ↑/↓で「テレビ設定」を選び、決定ボタンを押す。
- 4 ↑/↓で「チャンネル設定変更」を選び、決定ボタンを押す。
- 5 ↑/↓で見たいチャンネル、またはとばしたいチャンネルを選び、決定ボタンを押す。
- 6 ↑/↓で見たいチャンネルのときは「受信」を、とばしたいチャンネルのときは「-」を選び、決定ボタンを押す。

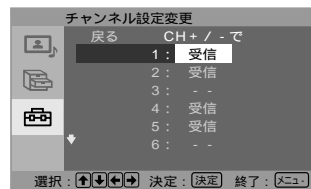

- 7 複数のチャンネルを設定するときは、手順5と6をくり返す。
- 8 メニューボタンを押して、メニューを消す。

ご注意

リモコンの戻るボタンは、テレビのメニュー画面では使えません。

他機との接続

ここでは、接続端子のなまえとはたらき、およびビデオデッキなど他の機器のつなぎかたについて説明しています。テレビを見るための接続と準備については、「テレビの接続と準備」(㉞34~51ページ)をご覧ください。

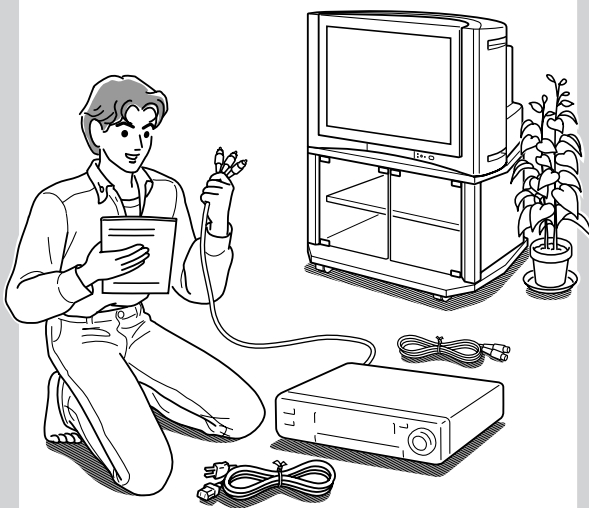

接続端子のなまえとはたらき

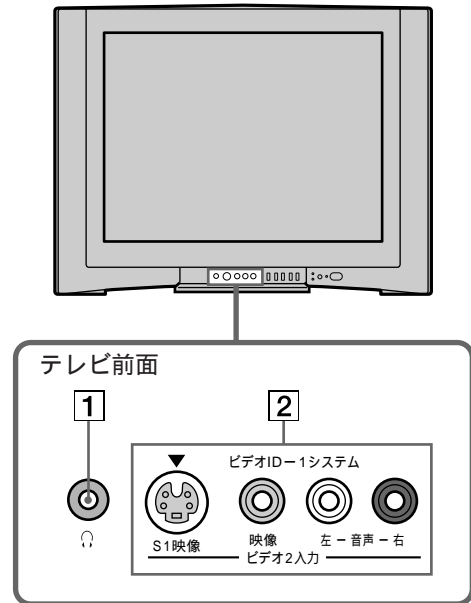

㉞のページに詳しい説明があります。

- 1 ヘッドホン端子
ヘッドホンをつなぎます。
- 2 ビデオ2入力端子 (S1映像/映像/音声) (ビデオID-1システム) (㉞69ページ)
テレビゲームやビデオカメラレコーダーなどのビデオ出力端子につなぎます。

テレビ後面

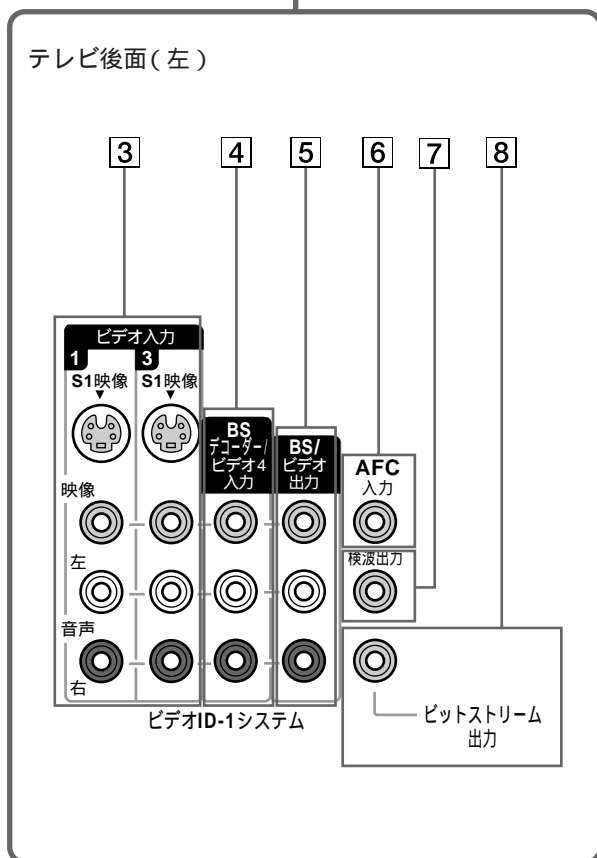
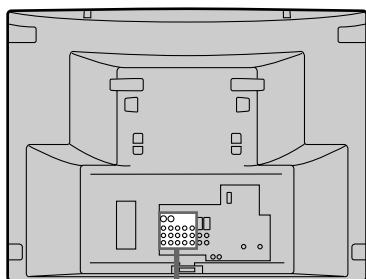

㊦のページに詳しい説明があります。

- ㊦**ビデオ1、3入力端子 (S1映像/映像/音声) (ビデオID-1システム) (㊦55～64、67、71ページ)
ビデオデッキやチャンネルサーバー、レーザーディスクプレーヤー、DVDプレーヤーなどのビデオ機器、およびデジタルCSチューナーなどのビデオ出力端子につながります。
- ㊦**BSデコーダー/ビデオ4入力端子 (映像/音声) (ビデオID-1システム) (㊦63～65、70～71ページ)
以下の設定により、端子の動きが異なります。設定のしかたについては、㊦56ページをご覧ください。
- 「デコーダー」に設定したとき (㊦65ページ)
BSデコーダー入力端子として働きます。
BSデコーダー (WOWOW) やMUSE-NTSCコンバーターの映像/音声出力端子につながります。
- 「ビデオ4」に設定したとき (㊦56ページ)
ビデオ4入力端子として働きます。
ビデオデッキやレーザーディスクプレーヤー、DVDプレーヤーなどのビデオ機器、およびデジタルCSチューナーなどのビデオ出力端子につながります。

- ㊦**BS/ビデオ出力端子 (映像/音声) (ビデオID-1システム) (㊦56～57、63、73ページ)
ビデオデッキなどのビデオ入力端子につながります。
VHF/UHF、BS、ビデオ1～4入力*、AVマルチ入力の信号を出力します。
- * ただし、ビデオ1入力の信号については、「設定」メニューで「初期設定」を選び、「ビデオ出力設定」で「ビデオ1あり」にする必要があります (㊦56ページ)。
- また、ビデオ4入力の信号のときは、BSデコーダー/ビデオ4入力端子をビデオ入力端子として働くように設定する必要があります (㊦56ページ)。

ご注意

- BSデコーダー (WOWOW) をつないでいるときは、スクランブルを解除した信号を出力します。
- コンポーネント入力端子につないだ機器の映像信号は出力しません。

BS固定 (㊦31ページ) のときのご注意

以下の信号を出力します。

- BS固定が「切」のとき：
テレビに映っている映像と音声を出力します。
- BS固定が「入」のとき：
テレビに映っている映像と音声には関係なく、BS固定したBSチャンネルの映像と音声を出力します。
BS固定したBSチャンネルが二か国語放送など二重音声番組のときは、二重音声ボタン (㊦30ページ) で出力する音声を選べます。なお、テレビのスピーカーから聞こえる音声は、二重音声ボタンで音声を切り換えると一緒に切り換わります。

- ㊦**AFC入力端子 (㊦70～72ページ)
MUSE-NTSCコンバーターなどハイビジョン機器のAFC出力端子につながります。
- ㊦**検波出力端子 (㊦70～72ページ)
BSデコーダー (WOWOW) などのFM検波入力端子につながります。
- ㊦**ビットストリーム出力端子 (㊦63～64ページ)
BSデコーダー (WOWOW) などのビットストリーム入力端子につながります。

接続端子のなまえとはたらき (つづき)

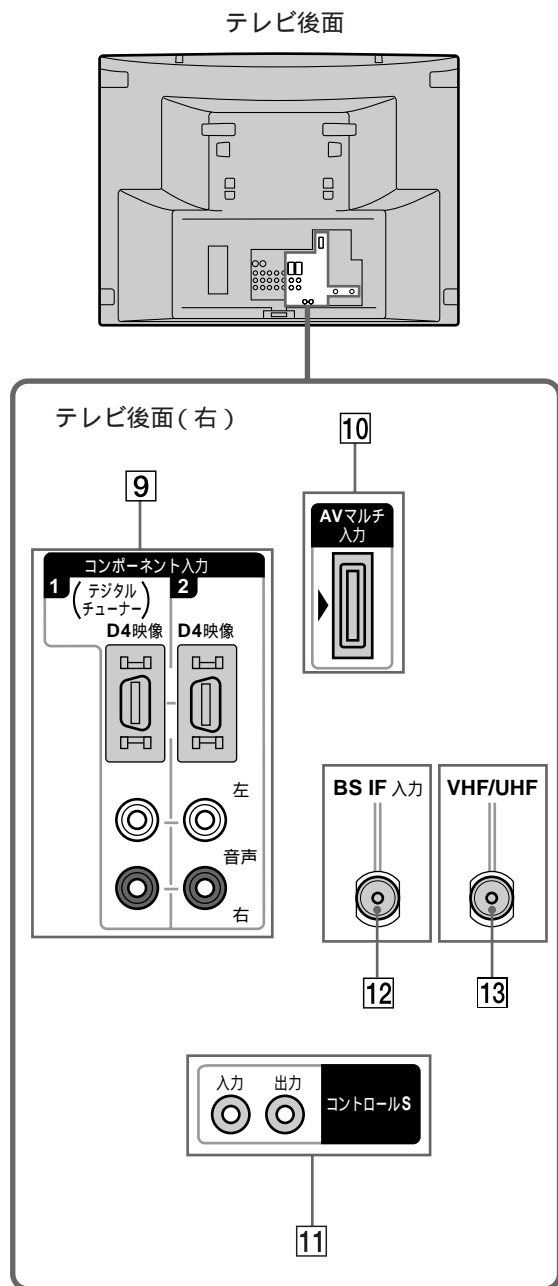

のページに詳しい説明があります。

9 コンポーネント1、2入力端子 (D4映像/音声) (59、60、61、66、72ページ)

D4映像入力端子*

BS・110度CSデジタルチューナーやデジタルCSチューナー、ビデオ機器、DVDプレーヤーなどのD4映像出力端子につなぎます。

* D端子について詳しくは、「映像信号フォーマットについて」(83ページ)をご覧ください。

音声入力端子

BS・110度CSデジタルチューナーやデジタルCSチューナー、ビデオ機器の音声出力端子につなぎます。

D4映像入力端子での入力信号切替について (HDモード)

通常は、お買い上げ時の設定「HDモード：オート」のままでお使いください。

D4映像入力端子に入力される以下の2種類の信号を自動的に判別して、テレビ画面に映すためです。

- デジタルハイビジョン放送 (有効走査線数1080本): D4映像入力端子にBS・110度CSデジタルチューナーなどのデジタルハイビジョン放送機器がつながっているとき。このテレビでは、750pの画像方式を1125iの画像方式に変換します。
- 従来のハイビジョン放送 (有効走査線数1035本): D4映像入力端子にMUSEデコーダーがつながっているとき。デジタルハイビジョンの識別制御信号がない映像信号は、有効走査線数1035本の画像で表示します。

なお、「 (各種切替) 」メニューで「HDモード」を選び、「HDモード：1080」や「HDモード：1035」に設定できます。このときは、設定していない方の信号は正しく映りません。

10 AVマルチ入力端子 (68ページ)

別売りのAVマルチケーブル (VMC-AVM250) を使って、「プレイステーション 2」 「プレイステーション」 (PS one) または「プレイステーション」のAVマルチ出力端子につなぎます。RGB、Y/C_B/C_R接続になり、高画質な映像でゲームを楽しめます。

11 コントロールS端子

入力端子

他機のコントロールS出力端子につないで、他機からテレビを操作できます。

出力端子

他機のコントロールS入力端子につないで、テレビにリモコンを向けて他機を操作できます**。

** テレビの電源が入っているとき、またはスタンバイ/オフタイマーランプが赤く点灯しているときに限ります。テレビの電源が入っていない(スタンバイ/オフタイマーランプが点灯していない)ときは、このような操作はできません。

12 BS IF入力端子 (38、39ページ)

BSアンテナからの同軸ケーブルをつなぎます。BSアンテナ用の電源を供給するため、DC15Vの直流電圧が出ています。VHF/UHF用のアンテナ接続ケーブルは絶対につながらないでください。

13 VHF/UHFアンテナ端子 (37、38ページ)

VHF/UHF用のアンテナ接続ケーブルやケーブルテレビのケーブルをつなぎます。

ビデオやチャンネルサーバーなどを つなぐ

ビデオデッキ、チャンネルサーバー、ビデオカメラまたはレーザーディスクプレーヤーなどをつなぎます。それぞれの機器の取扱説明書もあわせてご覧ください。

ご注意

ビデオデッキなど一部の機器をテレビスタンドの上段などテレビに近い場所に設置すると、テレビがビデオデッキなどから干渉を受けやすくなるため、画像の乱れや画面上のノイズの原因になることがあります。このときは、ビデオデッキなどをスタンドの下段に設置してください。

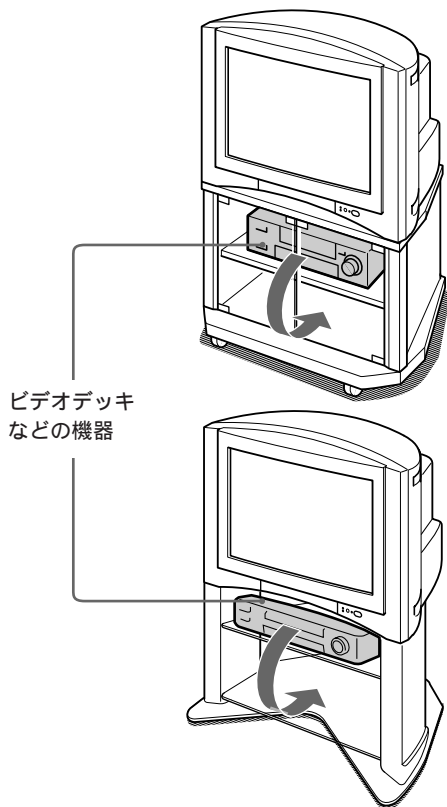

ビデオデッキ
などの機器

画像の乱れやノイズが気になるときは、ビデオデッキなどの機器をスタンドの下段に設置してください。

S1映像端子と映像端子のどちらにつなぐか迷ったときは

よりよい画質でご覧いただくために、下の表の端子につないでください。





つなぐ機器にS映像端子がない場合は、映像端子につなぎます。

つなぐ機器	つなぐ端子
レーザーディスクプレーヤー ^{*1}	映像
ビデオデッキ ^{*2} ビデオカメラの再生	S1映像
BS・110度CSデジタルチューナー ^{*3}	S1映像
デジタルCSチューナー ^{*3}	S1映像
DVDプレーヤー ^{*4}	S1映像
テレビゲーム	S1映像

- *1 三次元Y/C分離回路搭載のレーザーディスクプレーヤーのときは、接続による画質の差はほとんど生じません。再生モードにはノーマルを選び、デジタルで再生しないでください。詳しくは、レーザーディスクプレーヤーの取扱説明書をご覧ください。
- *2 TBC(タイムベースコレクター)内蔵ビデオデッキでNTSC標準信号化できる場合も含まれます。
- *3 D映像出力端子付きのBS・110度CSデジタルチューナーまたはデジタルCSチューナーのときは、テレビのコンポーネント1または2(D4映像)入力端子につないでください(☞59~60、61ページ)。D4映像入力端子に入力される映像信号について詳しくは、「映像信号フォーマットについて」(☞83ページ)をご覧ください。
- *4 コンポーネントビデオ出力端子のあるDVDプレーヤーのときは、テレビのコンポーネント入力端子につないでください(☞66ページ)。

ビデオやチャンネルサーバーなどをつなぐ(つづき)

テレビのビデオ1～3入力のS1映像入力端子と映像入力端子の両方につないだときはビデオやチャンネルサーバーなどの映像信号をどちらの端子から入力するかを、ビデオ入力ごとにメニュー画面で設定できます。お買い上げ時は、S1映像入力端子から入力された画像が映ります。



- 1 ビデオボタンをくり返し押し、切り換えたいビデオ入力を選ぶ。
- 2 メニューボタンを押して、メニューを出す。
- 3  (各種切替) を選び、決定ボタンを押す。
- 4  で「S映像」を選び、決定ボタンを押す。
- 5 S1映像入力端子から入力された画像を見るときは
 で「入」を選び、決定ボタンを押す。
映像入力端子から入力された画像を見るときは
 で「切」を選び、決定ボタンを押す。
- 6 メニューボタンを押して、メニューを消す。

ご注意
リモコンの戻るボタンは、テレビのメニュー画面では使えません。

テレビのBSデコーダー/ビデオ4入力端子にビデオ機器をつなぐときは

ビデオ4入力端子として働くように、以下の設定をしてください。





- 1 メニューボタンを押して、メニューを出す。
- 2  (設定) を選び、決定ボタンを押す。

- 3  で「BS設定」を選び、決定ボタンを押す。
- 4  で「デコーダー/ビデオ」を選び、決定ボタンを押す。
- 5  で「ビデオ4」を選び、決定ボタンを押す。
- 6 メニューボタンを押して、メニューを消す。

ご注意
リモコンの戻るボタンは、テレビのメニュー画面では使えません。

ビデオ1入力の信号をBS/ビデオ出力端子から出力するときは

お買い上げ時は、ビデオ1入力端子につないだ機器の信号は、BS/ビデオ出力端子から出力されないようになっています。テレビをモニターとして使い、ビデオなどで編集するときは再生機をビデオ2、3、4入力端子のいずれかにつないでください。(ただし、ビデオ4入力につなぐときは、BSデコーダー/ビデオ4入力をビデオ4入力端子として働くように設定が必要です。) ビデオ1入力の映像や音声をBS/ビデオ出力端子につないだビデオ機器などで楽しむときは、以下の設定をしてください。ビデオ1入力端子につないだ機器の映像および音声はBS/ビデオ出力端子から出力されます。

- 1 メニューボタンを押して、メニューを出す。
- 2  (設定) を選び、決定ボタンを押す。
- 3  で「初期設定」を選び、決定ボタンを押す。
- 4  で「ビデオ出力設定」を選び、決定ボタンを押す。
- 5  で「ビデオ1あり」を選び、決定ボタンを押す。
- 6 メニューボタンを押して、メニューを消す。

ご注意
リモコンの戻るボタンは、テレビのメニュー画面では使えません。

BSチューナーのないビデオまたはチャンネルサーバーのとき

BS放送を録画したり(必ずBS固定してください④31ページ)、ビデオやチャンネルサーバーの再生画像を見るための接続です。

ビデオまたはチャンネルサーバーの取扱説明書もあわせてご覧ください。

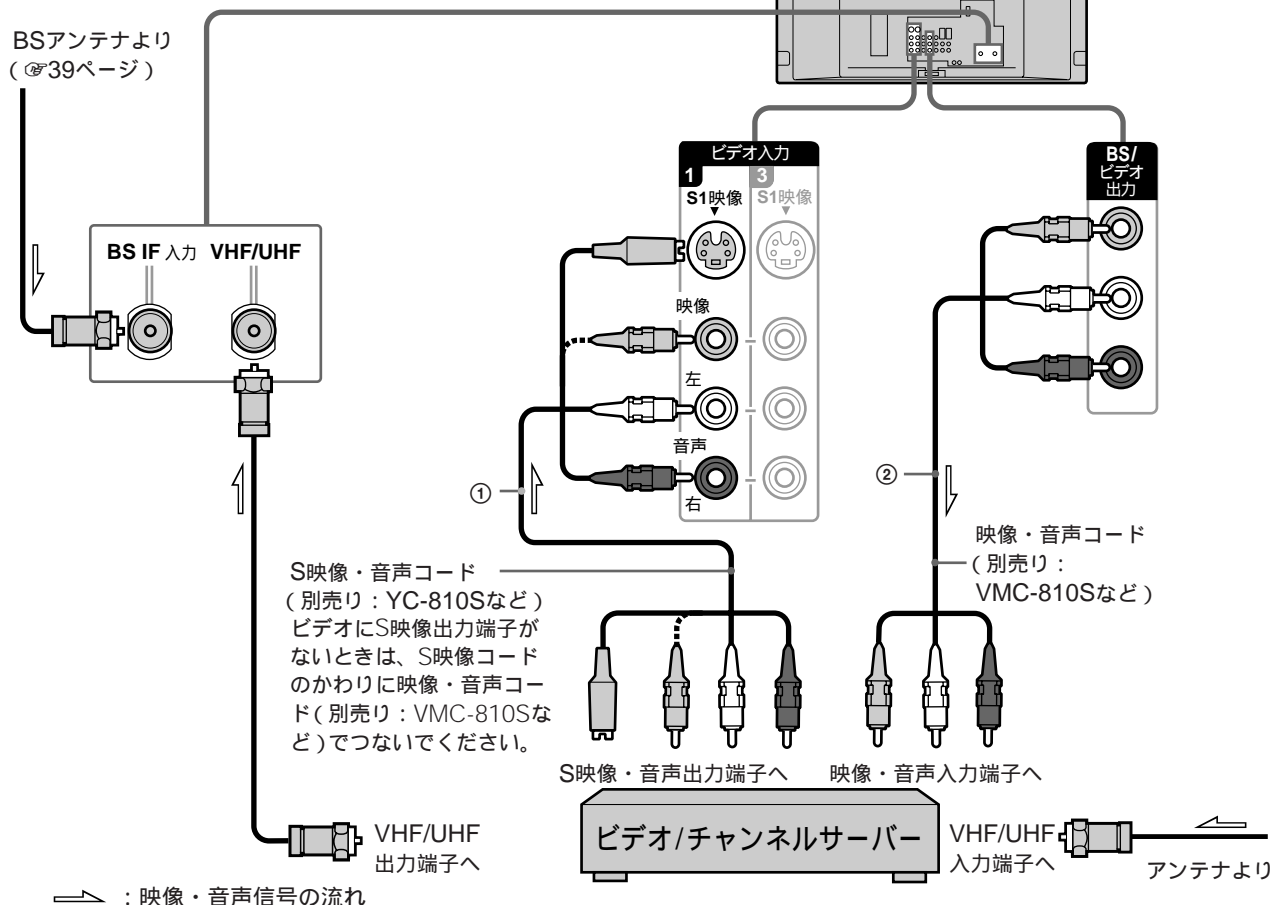

- ①ビデオの再生画像を見るための接続です(④15ページ)。②BS放送をビデオに録画するための接続です(④31ページ)。チャンネルサーバーでD端子のあるものは、D端子(④54ページ)につないでください。

ビデオを見るには

ビデオボタンを押して、ビデオまたはチャンネルサーバーをつないだビデオ1入力(「ビデオ1」)を表示させる。

詳しくは、④15ページをご覧ください。

ちょっと一言

VTRボタンにビデオまたはチャンネルサーバーをつないだ入力端子を設定すると、VTRボタンを押すだけで、入力を切り換えることができます(④16ページ)。

ご注意

- BS放送を録画するときは、BS固定してください(④31ページ)。BS固定すると、ビデオをつないだ端子のビデオ入力を選んで、録画している画像を確認し、テレビで受信しているBS放送がビデオに正しく録画されているかをチェックできます。BS固定をしないと、チャンネルを選んだときなどに画像が乱れることがあります。
- テレビをモニターとして使い、ビデオなどで編集するときは、再生機をビデオ1入力を除いたビデオ2、3入力端子、またはBSデコーダー/ビデオ4入力端子につないでください。お買い上げ時は、ビデオ1入力端子につないだ機器の信号はBS/ビデオ出力端子から出力されない設定になっているためです(④56ページ)。

ビデオやチャンネルサーバーなどを をつなぐ(つづき)

BSチューナー内蔵ビデオのとき

ビデオ機器の再生画像を見るための接続です。
ビデオの取扱説明書もあわせてご覧ください。

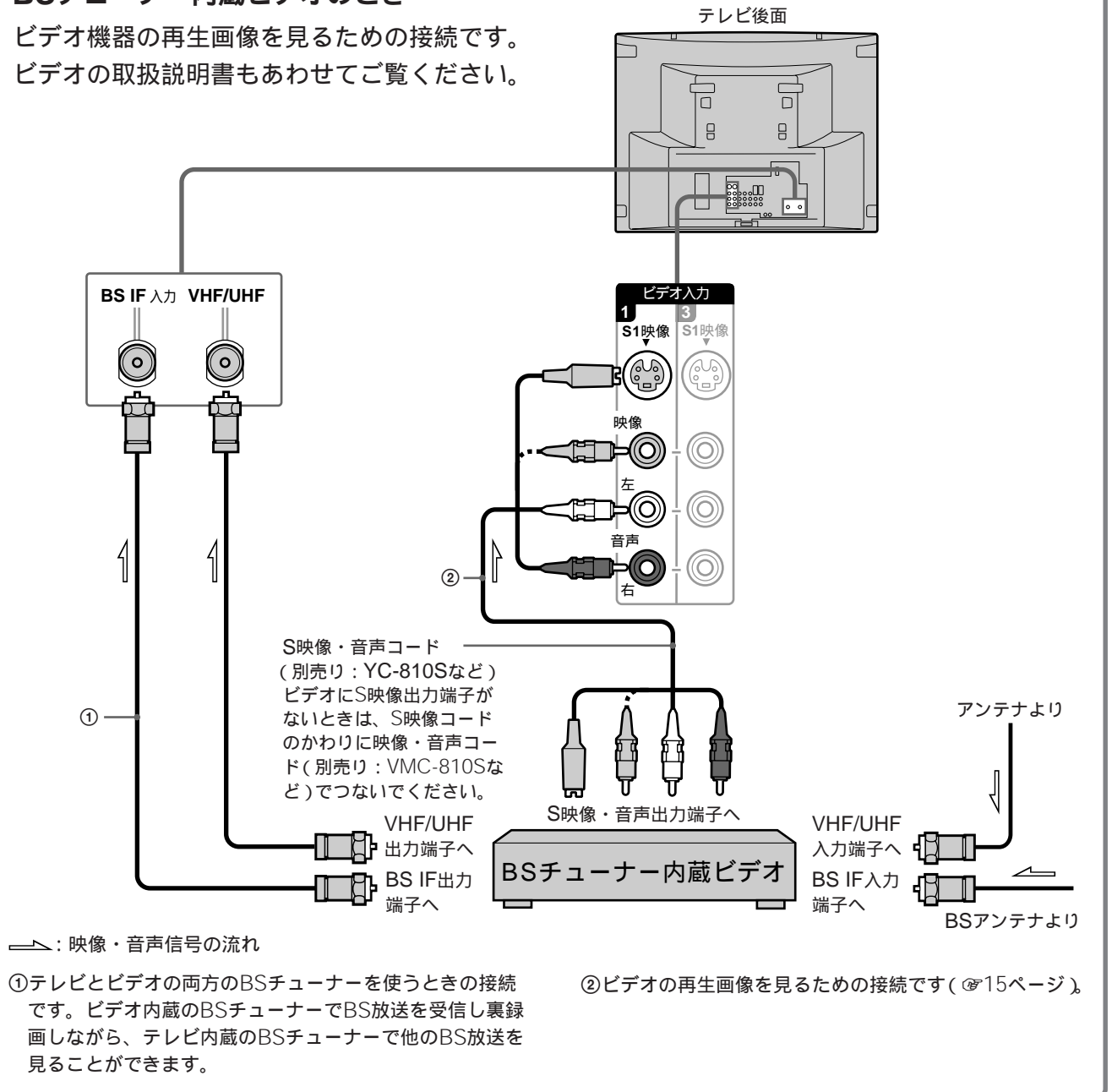

ビデオを見るには

ビデオボタンをくり返し押して、ビデオをつないだビデオ1入力(「ビデオ1」)を表示させる。
詳しくは、④15ページをご覧ください。

ちょっと一言

VTRボタンにビデオをつないだ入力端子を設定すると、VTRボタンを押すだけで、入力を切り換えることができます(④16ページ)。

ご注意

テレビをモニターとして使い、ビデオなどで編集するときには、再生機をビデオ1入力を除いたビデオ2、3入力端子、またはBSデコーダー/ビデオ4入力端子につないでください。お買い上げ時は、ビデオ1入力端子につないだ機器の信号はBS/ビデオ出力端子から出力されない設定になっているためです(④56ページ)。

BS・110度CSデジタルチューナーをつなぐ

BS・110度CSデジタル放送を見るには、BS・110度CSデジタルチューナーが必要です。また、110度CSデジタル放送を見るには、110度CSデジタル放送に対応したアンテナや分配器などが必要です。BS・110度CSデジタルチューナーの取扱説明書もあわせてご覧ください。

BSチューナーのないビデオのとき

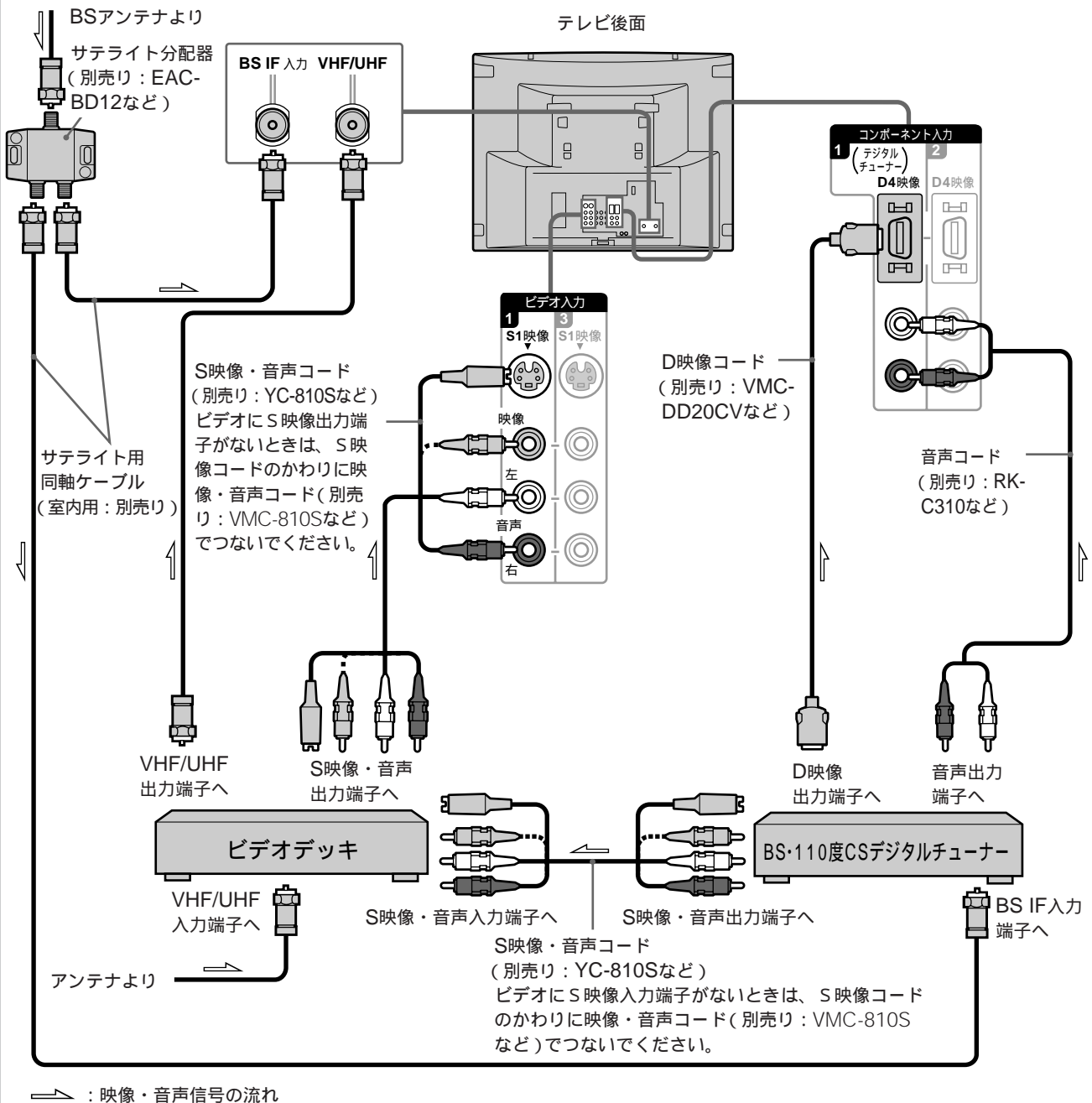

他機との接続

次のページにつづく

BS・110度CSデジタルチューナーをつなぐ(つづき)

BSチューナー内蔵ビデオのとき

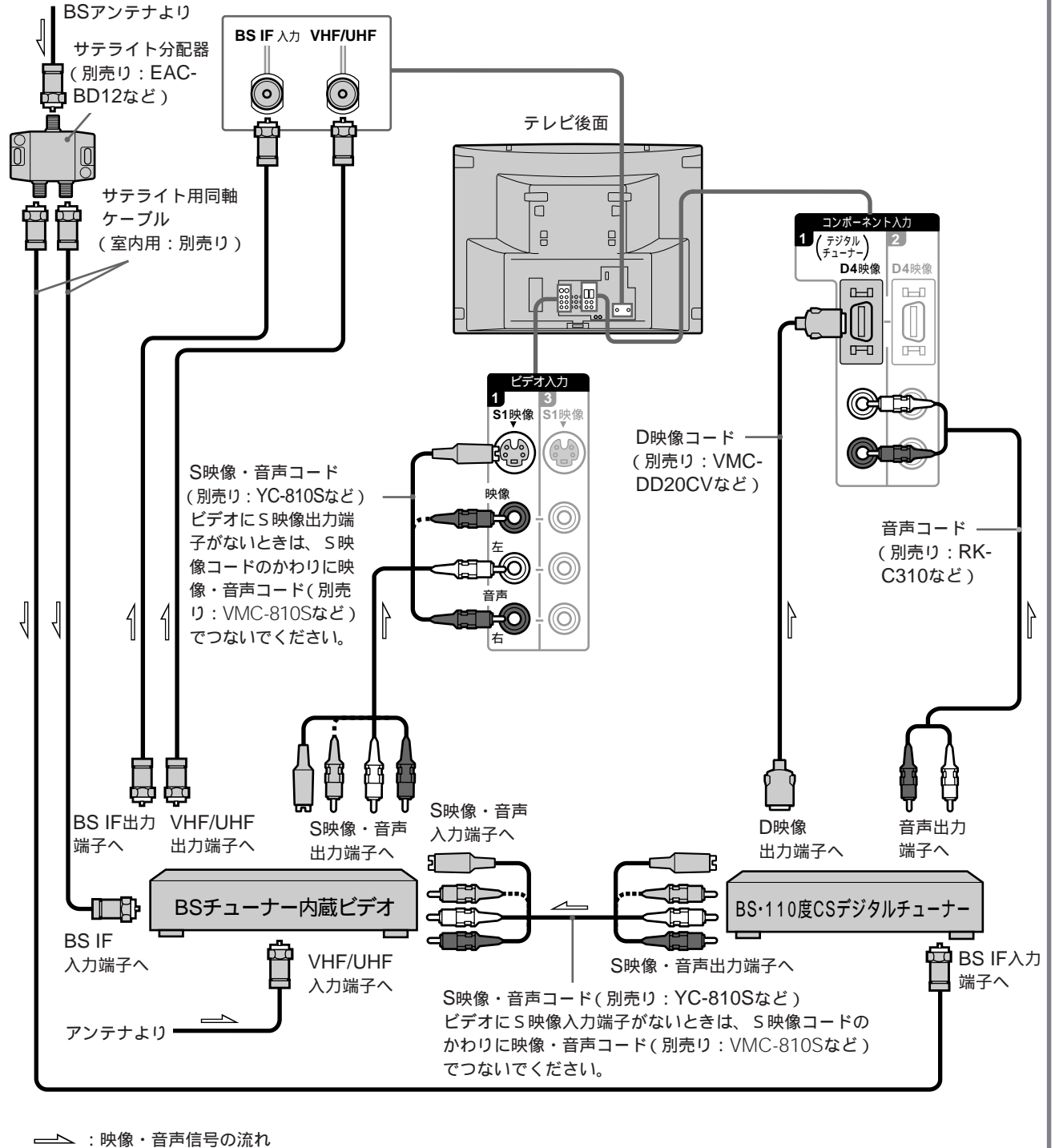

BSデジタル放送を見るには

コンポーネントAVマルチボタンをくり返し押し、BS・110度CSデジタルチューナーをつないだコンポーネント1入力(「コンポーネント1(D端子)」)を表示させる。
 詳しくは、④15ページをご覧ください。

ちょっと一言

デジタルチューナーボタンにデジタルチューナーをつないだ入力端子を設定すると、デジタルチューナーボタンを押すだけで、入力を切り換えることができます(④16ページ)。

デジタルCSチューナーをつなぐ

デジタルCS放送*を見るには、デジタルCS放送局との受信契約が必要です。詳しくは、デジタルCS放送局へお問い合わせください。デジタルCSチューナーの取扱説明書もあわせてご覧ください。

*スカパーフェクTV!のことで、110度CSデジタル放送ではありません。

D映像出力端子のあるデジタルCSチューナーのとき

テレビ後面

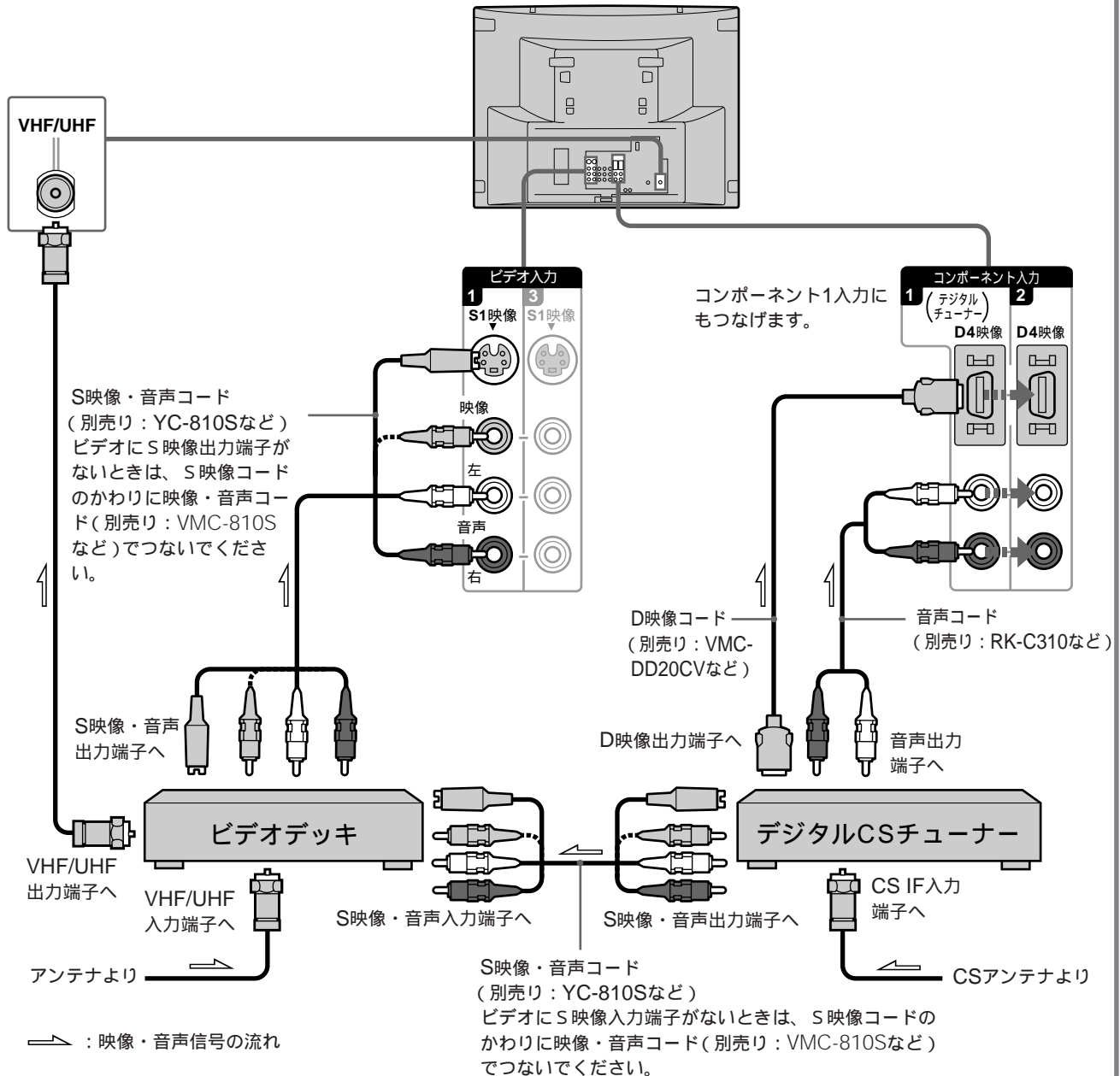

他機との接続

デジタルCS放送を見るには

コンポーネントAVマルチボタンをくり返し押し、デジタルCSチューナーをつないだコンポーネント入力(「コンポーネント1(D端子)」,「コンポーネント2(D端子)」のいずれか)を表示させる。

詳しくは、⑮15ページをご覧ください。

ちょっと一言

デジタルチューナーボタンにデジタルCSチューナーをつないだ入力端子を設定すると、デジタルチューナーボタンを押すだけで、入力を切り換えることができます(⑮16ページ)。

次のページにつづく

デジタルCSチューナーをつなぐ (つづき)

D映像出力端子のないデジタルCSチューナーのとき

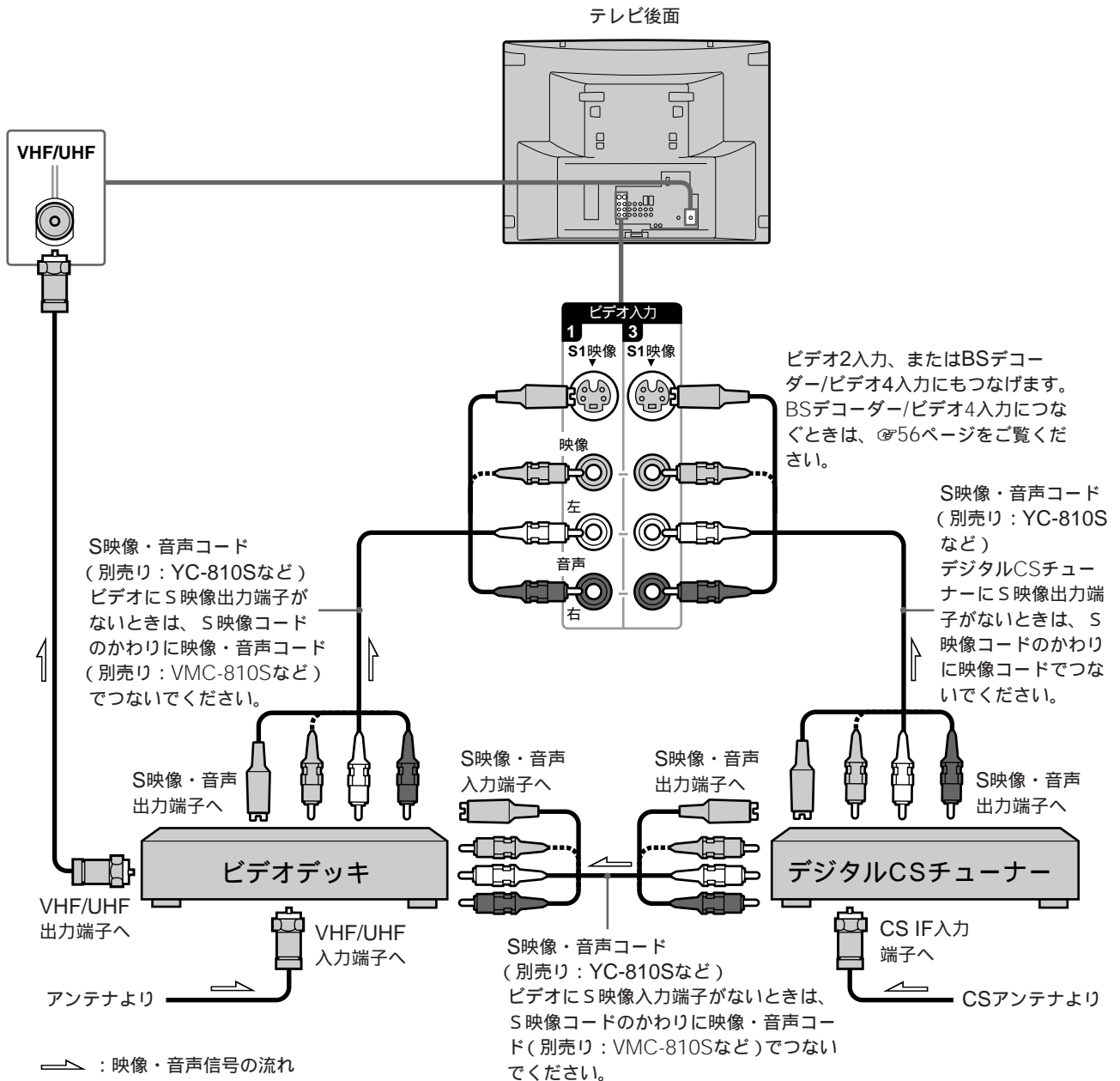

デジタルCS放送を見るには

ビデオボタンをくり返し押して、デジタルCSチューナーをつないだビデオ入力(「ビデオ1」～「ビデオ4」のいずれか)を表示させる。詳しくは、⑤15ページをご覧ください。

ちょっと一言

デジタルチューナーボタンにデジタルCSチューナーをつないだ入力端子を設定すると、デジタルチューナーボタンを押すだけで、入力を切り換えることができます(⑤16ページ)。

BSデコーダー (WOWOW)を つなぐ

WOWOWを見るには、WOWOWとの受信契約が必要です。詳しくは、WOWOWへお問い合わせください。WOWOWを見るには、[P.65](#)ページをご覧ください。

WOWOWと受信契約をすると送られてくるBSデコーダー(WOWOW)の取扱説明書もあわせてご覧ください。また、BSデコーダー(WOWOW)とMUSE-NTSCコンバーターの両方をつなぐときは、[P.71](#)ページもあわせてご覧ください。

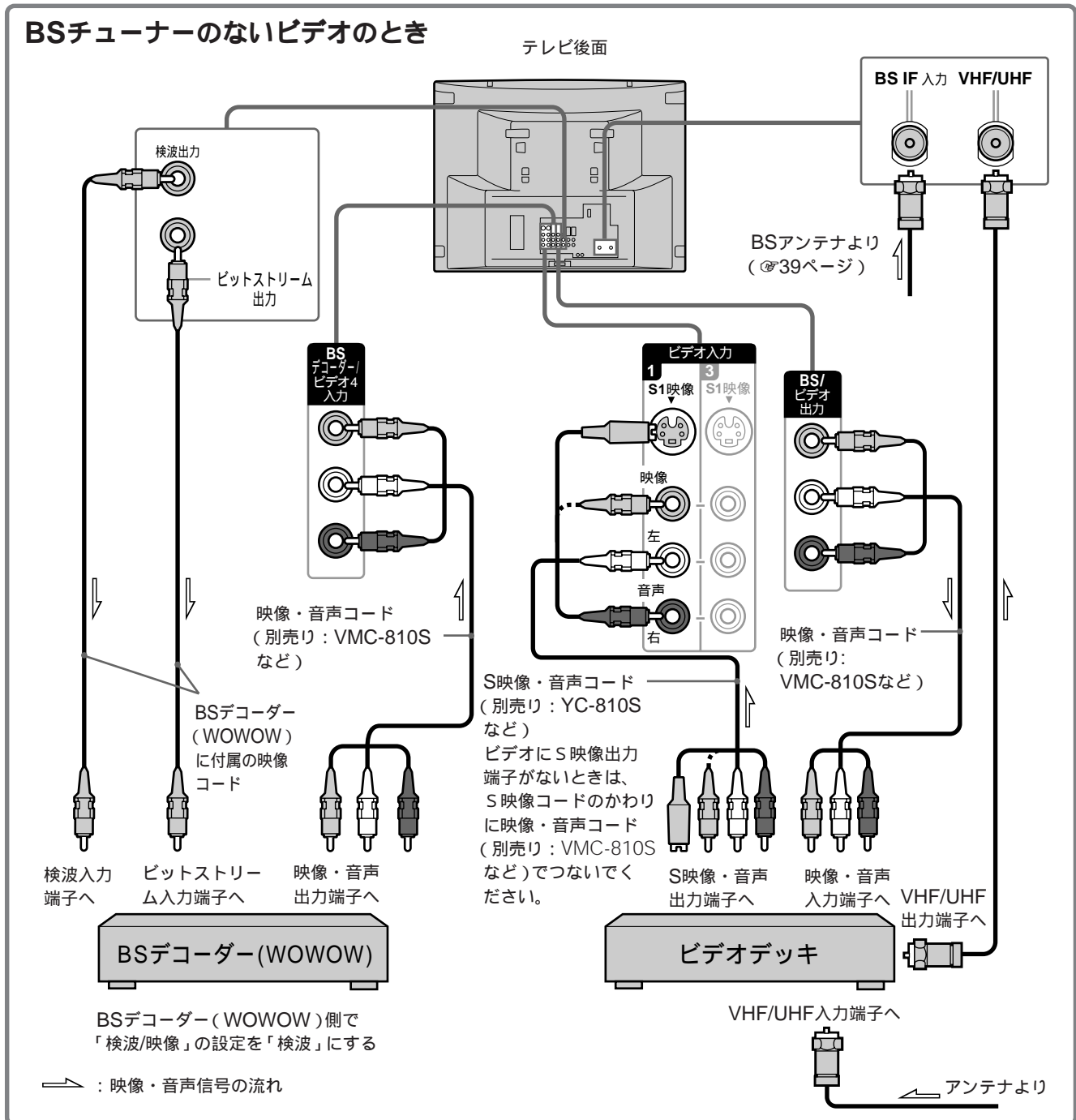

ご注意

- WOWOWを録画するときは、テレビ側でWOWOWを受信し、録画してください。
- WOWOWも含めたBS放送を録画するときは、BS固定してください(P.31ページ)。BS固定すると、ビデオをつないだ端子のビデオ入力を選んで、録画している画像を確認し、テレビで受信しているBS放送がビデオに正しく録画されているかをチェックできます。

BS固定しないと、チャンネルを選んだときなどに画像が乱れることがあります。

- BSデコーダー(WOWOW)は、必ずテレビのBSデコーダー/ビデオ4入力端子につないでください。BSデコーダー/ビデオ4入力端子以外につなぐと、チャンネルボタン(BS5)を押しても選局できません。

BSデコーダー(WOWOW)をつなぐ(つづき)

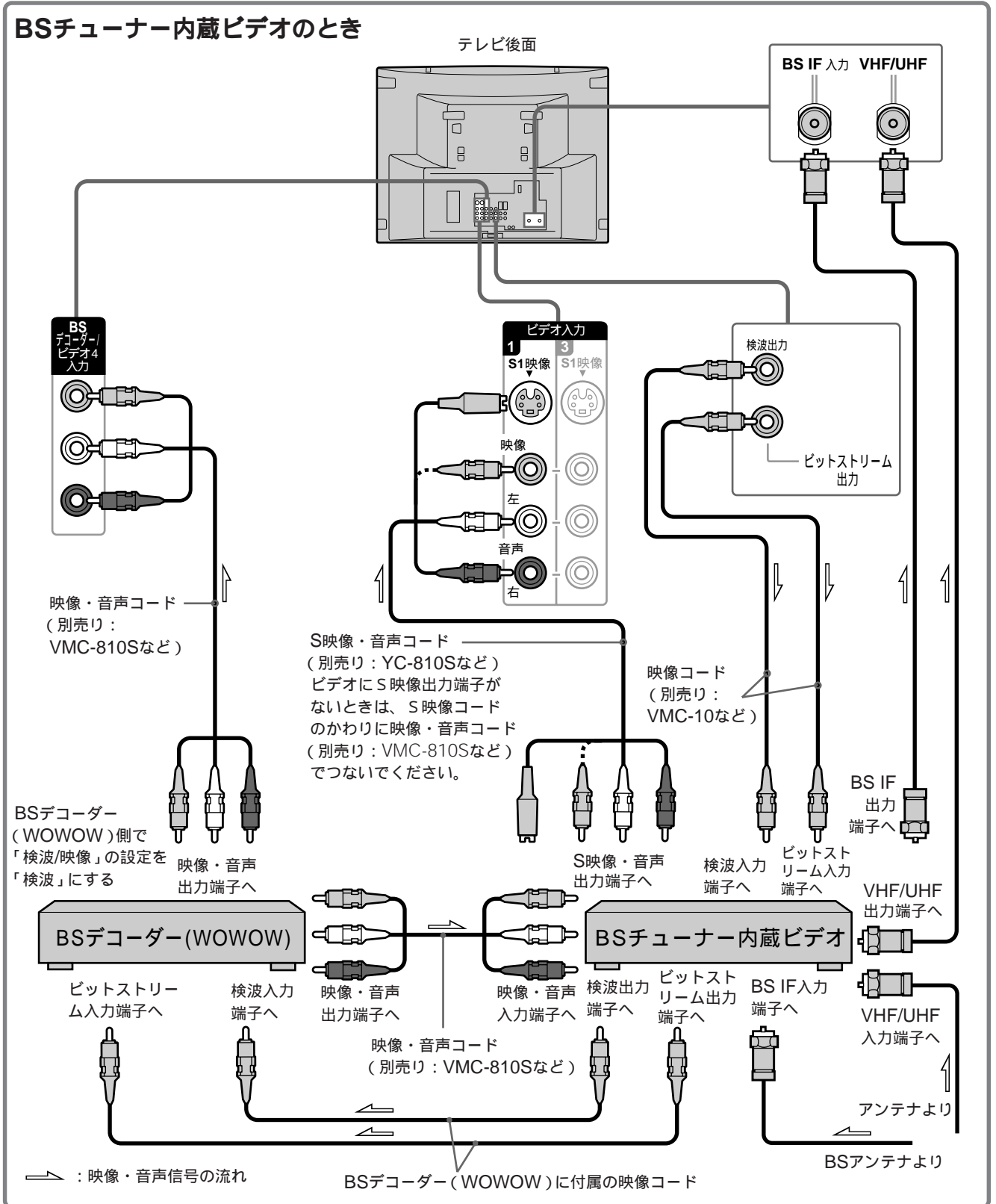

ご注意

- WOWOWを録画するときは、ビデオ側でWOWOWを受信し、録画してください。
- ソニー以外のBSチューナー内蔵ビデオデッキの中には、上記の接続でWOWOWを録画できないビデオがあります。





そのときは、ビデオデッキのメーカーのお客様窓口へご相談ください。

- BSデコーダー(WOWOW)は、必ずテレビのBSデコーダー/ビデオ4入力端子につないでください。BSデコーダー/ビデオ4入力端子以外につなぐと、チャンネルボタン(BS5)を押しても選局できません。

BSデコーダー/ビデオ4入力端子にBSデコーダー(WOWOW)をつなぐときは

お買い上げ時は、デコーダー入力端子として働くように設定されているため、設定し直す必要はありません。

ビデオ4入力端子としてビデオデッキなどをつないでいたかわりに、新たにBSデコーダー(WOWOW)をつなぎ直したときは、設定し直してください。



- 1 メニューボタンを押して、メニューを出す。
- 2 で「設定」を選び、決定ボタンを押す。
- 3 で「BS設定」を選び、決定ボタンを押す。
- 4 で「デコーダー/ビデオ」を選び、決定ボタンを押す。
- 5 で「デコーダー」を選び、決定ボタンを押す。
- 6 メニューボタンを押して、メニューを消す。

WOWOWを見るには

BSデコーダー(WOWOW)の電源を入れて、テレビのリモコンのBS5ボタンを押す。

St.GIGAを聞くには

BSデコーダー(WOWOW)をつないでいるときにSt.GIGAを聞くときは、BSデコーダー(WOWOW)側で、音声を独立音声に切り換えてください(テレビで音声は切り換えられません)。ただし、St.GIGAを聞くには、WOWOWとは別に受信契約が必要です(ノンスクランブル放送のときを除く)。また、BSデコーダー(WOWOW)をつながなくても、St.GIGAがノンスクランブルで放送しているときは、下記の操作を行うとSt.GIGAを聞くことができます。

- 1 テレビのリモコンのBS5ボタンを押す。
- 2 メニューボタンを押して、メニューを出す。
- 3 で「各種切換」を選び、決定ボタンを押す。
- 4 で「TV/独立音声」を選び、決定ボタンを押す。
- 5 で「独立」を選び、決定ボタンを押す。
- 6 メニューボタンを押して、メニューを消す。

ご注意

リモコンの戻るボタンは、テレビのメニュー画面では使えません。

DVDプレーヤーをつなぐ

コンポーネントビデオ出力端子のあるDVDプレーヤーはテレビのコンポーネント入力端子につなぐと、より高画質の画像をお楽しみいただけます。
DVDプレーヤーの取扱説明書もあわせてご覧ください。

コンポーネントビデオ出力端子のあるDVDプレーヤーのときは

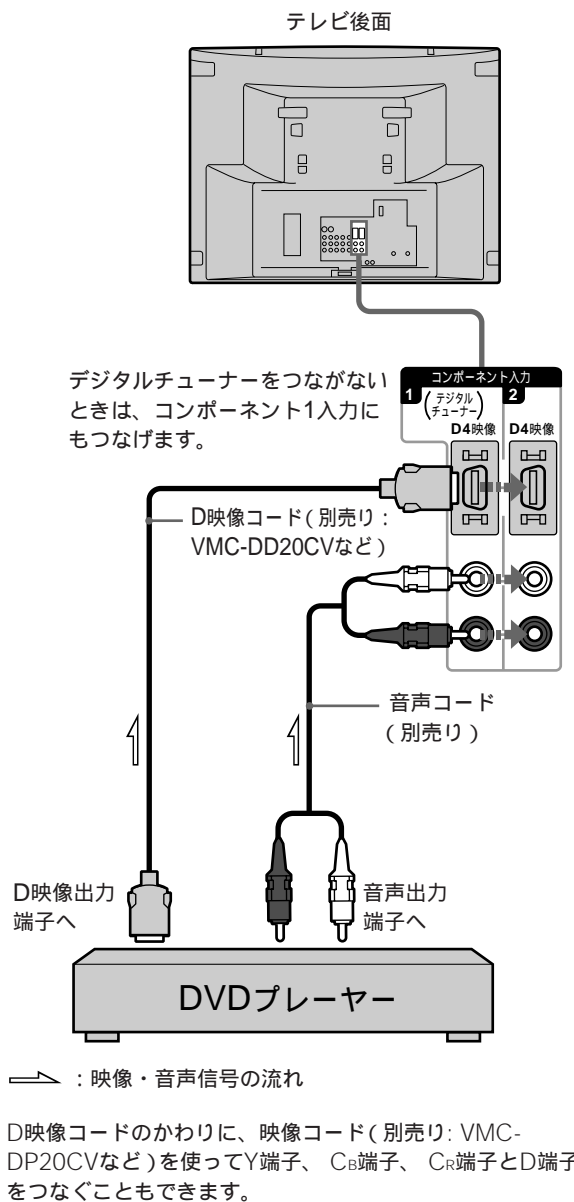

DVDを見るには

コンポーネントビデオ出力端子のあるDVDプレーヤーのときは

コンポーネントAVマルチボタンをくり返し押し、DVDプレーヤーをつないだコンポーネント入力(「コンポーネント1(D端子)」, 「コンポーネント2(D端子)」のいずれか)を表示させる。

詳しくは、⑮15ページをご覧ください。

コンポーネントビデオ出力端子のないDVDプレーヤーのときは

テレビ後面

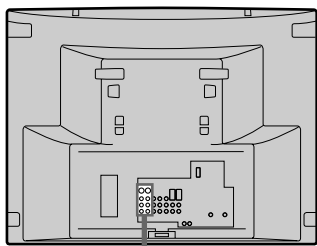

ビデオ1、2入力、またはBSデコーダー/ビデオ4入力にもつなげます。BSデコーダー/ビデオ4入力につなぐときは、⑤56ページをご覧ください。

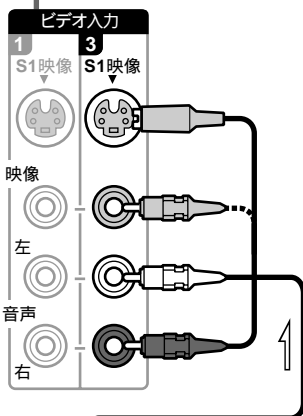

S映像・音声コード (別売り: YC-810Sなど) DVDプレーヤーにS映像出力端子がないときは、S映像コードのかわりに映像コードでつないでください。

BSデコーダー/ビデオ4入力につなぐときは、映像・音声コード(別売り: VMC-810Sなど)でつないでください。

S映像・音声出力端子へ



→ : 映像・音声信号の流れ

DVDを見るには

コンポーネントビデオ出力端子のないDVDプレーヤーのときは

ビデオボタンをくり返し押して、DVDプレーヤーをつないだビデオ入力(「ビデオ1」~「ビデオ4」のいずれか)を表示させる。

詳しくは、⑤15ページをご覧ください。

ちょっと一言

DVDボタンにDVDプレーヤーをつないだ入力端子を設定すると、DVDボタンを押すだけで、入力を切り換えることができます(⑤16ページ)。

“プレイステーション2” などをつなぐ

“プレイステーション2”、
“プレイステーション”(PS one)および
“プレイステーション”の取扱説明書もあわせて、お読みください。

ご注意

“プレイステーション2”の一部の機種では、マルチAVケーブル(VMC-AVM250)で接続し、DVDビデオを再生した場合、出力信号(RGB)がコンポーネント映像信号(Y/Cb/Pb/Cr/Pr)に固定されるため、画面が乱れることがあります。このテレビのAVマルチ入力端子は、このコンポーネント映像信号に対応していますが、「AVマルチ入力」が「AVマルチRGB」に選択されているとDVDが正しく再生されません。コンポーネントAVマルチボタンをくり返し押し、「AVマルチY/Cb/Cr」を表示させ、入力を切り換えてください。
詳しくは、“プレイステーション2”本体の取扱説明書をご覧ください。

株式会社 ソニー・コンピュータエンタテインメント
インフォメーションセンター
ナビダイヤル 0570-000-929
携帯電話・PHSでのご利用は 03-3475-7444
受付時間：10:00～18:00(土日祝日を除く)

“プレイステーション”は株式会社ソニー・コンピュータエンタテインメントの登録商標です。
また、“PS one”は同社の商標です。

別売りのマルチAVケーブルでつなぐときは

RGB接続またはY/Cb/Cr接続になり、高画質な画像でゲームを楽しめます。

ご注意

ソフトウェアによっては、AVマルチ入力端子のRGB接続またはY/Cb/Cr接続に適していないものもあります。

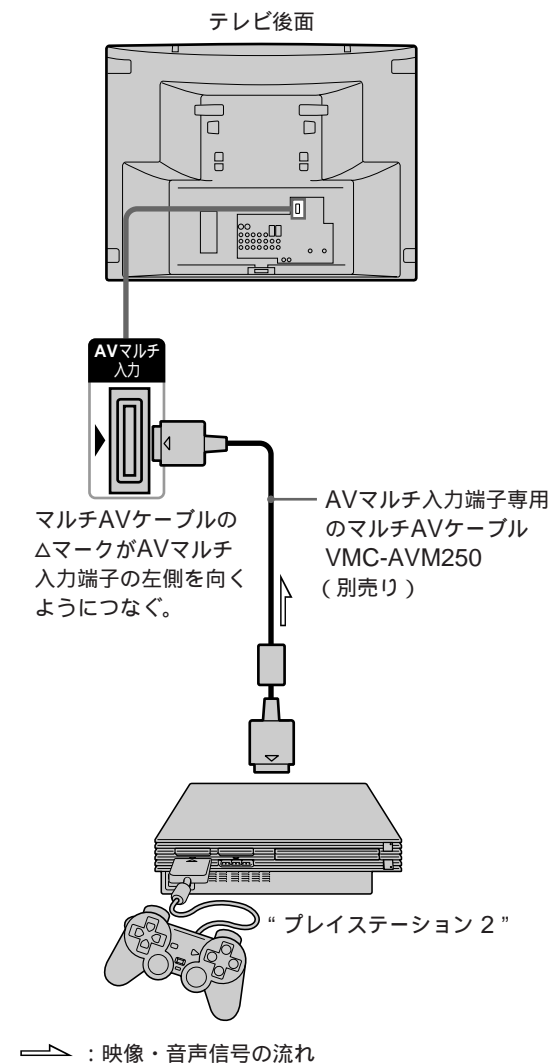

“プレイステーション2”を使うには

“プレイステーション2”側のシステム設定画面にある「コンポーネント映像出力」と同じ設定に合わせます。コンポーネントAVマルチボタンをくり返し押し、「AVマルチRGB」または「AVマルチY/Cb/Cr」を表示させる。
詳しくは、②22ページをご覧ください。

“プレイステーション”(PS one)および “プレイステーション”を使うには

コンポーネントAVマルチボタンをくり返し押し、「AVマルチRGB」を表示させる。
詳しくは、②22ページをご覧ください。

その他のテレビゲームなどをつなぐ

テレビ前面のビデオ2入力端子にテレビゲームをつなぎます。テレビゲームの取扱説明書もあわせてお読みください。

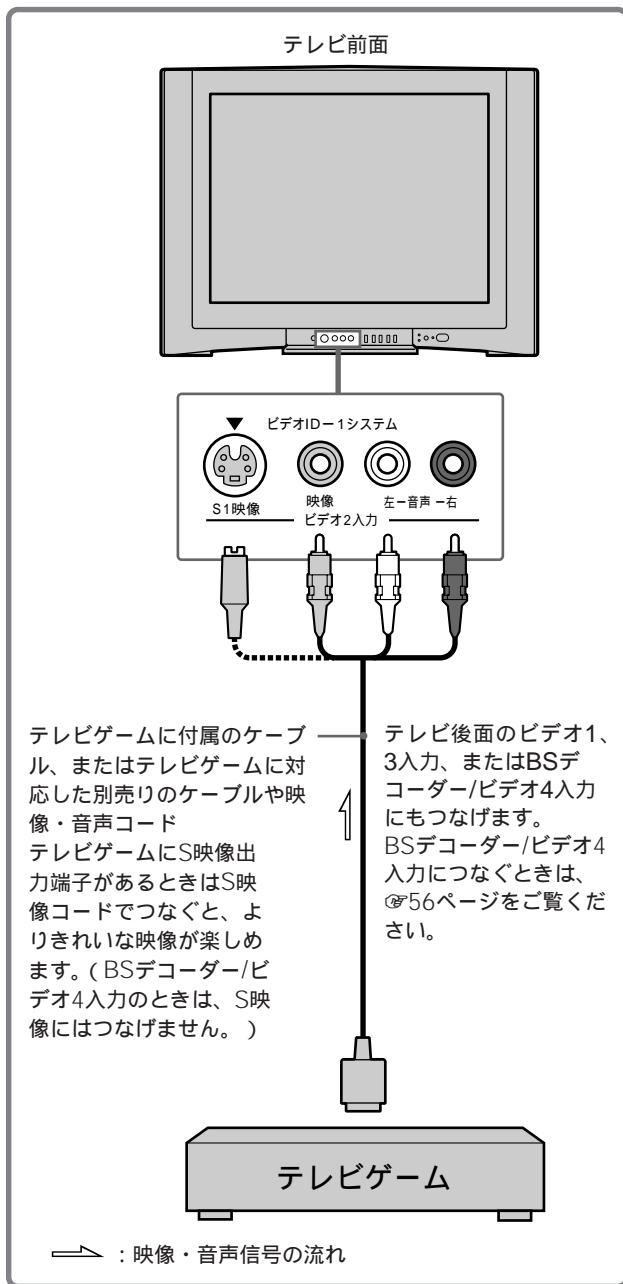

テレビゲームをするには

ビデオボタンをくり返し押して、テレビゲームをつないだビデオ入力(「ビデオ1」~「ビデオ4」のいずれか)を表示させる。

詳しくは、⑤15ページをご覧ください。

ご注意

電子的なライフルやガン(銃)などで標的にして楽しむシューティングゲームなどは、テレビの画面を使用できないことがあります。詳しくは、各ソフトウェアの取扱説明書をご覧ください。

MUSE-NTSC コンバーターを つなぐ

通常のテレビ放送と同等の画質 (NTSC) で、ハイビジョン放送 (BS9チャンネル) を見られます。MUSE-NTSCコンバーターの取扱説明書も必ずご覧ください。

本機リモコンのBS9ボタンでハイビジョン放送を見るには

BSデコーダー (WOWOW) をつながないときは、以下の接続と設定をしてください。テレビのリモコンのBS9ボタンで、ハイビジョン放送 (BS9チャンネル) を見ることができます。MUSE-NTSCコンバーターとBSデコーダー (WOWOW) の両方をつなぐときは、71ページをご覧ください。

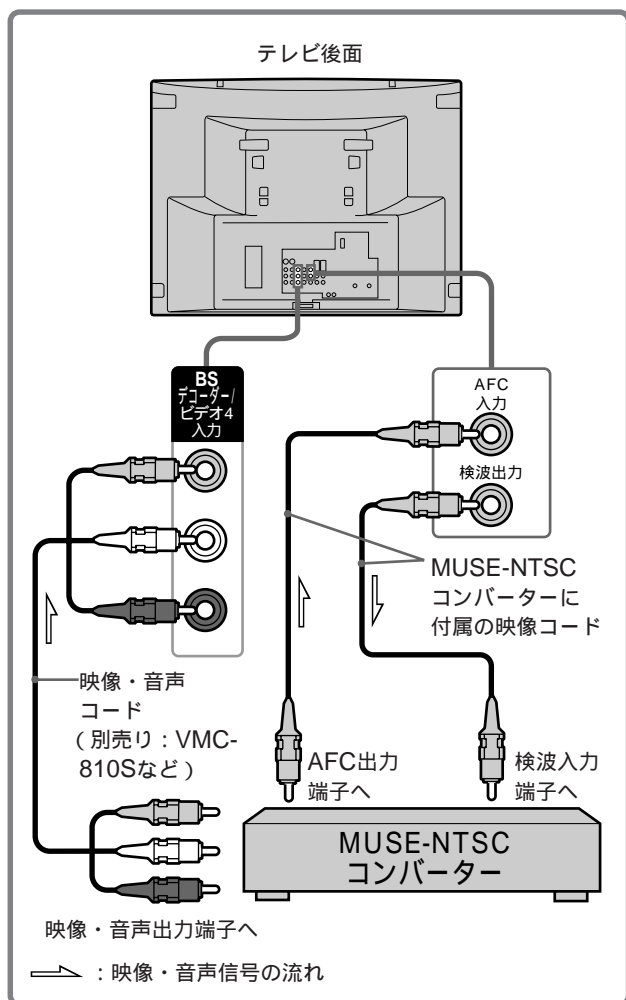

- 1 テレビでBS放送を映す。
- 2 メニューボタンを押して、メニューを出す。
- 3 $\blacktriangle/\blacktriangledown$ で「 \square (設定)」を選び、決定ボタンを押す。
- 4 $\blacktriangle/\blacktriangledown$ で「BS設定」を選び、決定ボタンを押す。
- 5 $\blacktriangle/\blacktriangledown$ で「デコーダー入力切換」を選び、決定ボタンを押す。
- 6 $\blacktriangle/\blacktriangledown$ で「BS9」を選び、決定ボタンを押す。「BS9」は、 $\blacktriangle/\blacktriangledown$ を押し続けると出てくる画面にあります。
- 7 $\blacktriangle/\blacktriangledown$ で「デコーダー」を選び、決定ボタンを押す。
- 8 $\blacktriangle/\blacktriangledown$ で「BS5」を選び、決定ボタンを押す。
- 9 $\blacktriangle/\blacktriangledown$ で「テレビ」を選び、決定ボタンを押す。
- 10 メニューボタンを押して、メニューを消す。
- 11 MUSE-NTSCコンバーターで、画面モードを「フル」にする。MUSE-NTSCコンバーターの取扱説明書もご覧ください。
- 12 テレビのリモコンのBS9ボタンを押す。ハイビジョン放送が映ります。

ご注意

- メニューの「高密ワイド」は「オート」(お買い上げ時の設定)でお使いください。ただし、MUSE-NTSCコンバーターがビデオID-1システムに対応していないときは、正しく判別されないことがあります。
- リモコンの戻るボタンは、テレビのメニュー画面では使えません。

ちょっと一言

お買い上げ時は、すべてのBSチャンネルの「デコーダー入力切換」が「オート」に設定されています。「オート」にすると、BSデコーダー/ビデオ4入力端子につないだ機器から入るWOWOWなどBS放送のスクランブルを、自動的に判別して映します。

MUSE-NTSCコンバーターとBSデコーダー(WOWOW)の両方をつなぐときは

以下の接続をしてください。また、MUSE-NTSCコンバーターとBSデコーダー(WOWOW)の取扱説明書も必ずご覧ください。

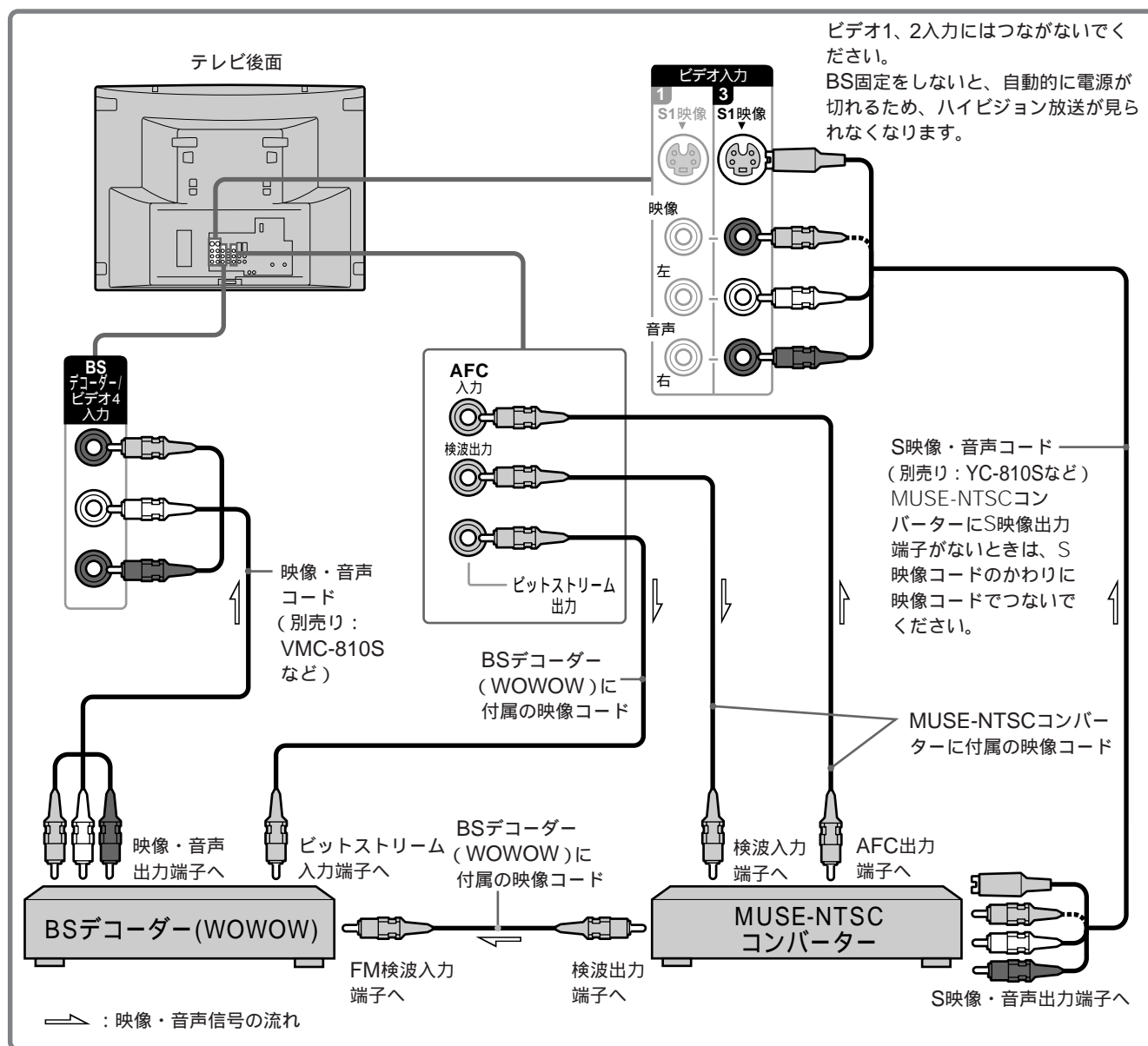

ハイビジョン放送を見るには

- 1 テレビのリモコンのBS9ボタンを押す。
- 2 ビデオボタンをくり返し押して、MUSE-NTSCコンバーターをつないだ「ビデオ3」を表示させる(⑯15ページ)。
- 3 MUSE-NTSCコンバーターで、画面モードを「フル」にする。
詳しくは、MUSE-NTSCコンバーターの取扱説明書をご覧ください。

ご注意

- この接続では、テレビのリモコンのBS9ボタンを押すだけでは、ハイビジョン放送は映りません。MUSE-NTSCコンバーターがビデオ入力端子に接続されているためです。
- メニューの「高密ワイド」は「オート」(お買い上げ時の設定)でお使いください。ただし、MUSE-NTSCコンバーターがビデオID-1システムに対応していないときは、正しく判別されないことがあります。
- ビデオ1、2入力端子にMUSE-NTSCコンバーターをつないだときは、手順1でBS9チャンネルを選んだあと必ずBS固定し(⑳31ページ)「ビデオ1」または「ビデオ2」に入力を切り換えてください。
BSチューナーの電源が自動的に切れるため、ハイビジョン放送が見られなくなります。

MUSEデコーダー をつなぐ

ハイビジョン放送(ベースバンド)をより高画質で見ることができます。

MUSEデコーダーの取扱説明書もあわせてご覧ください。

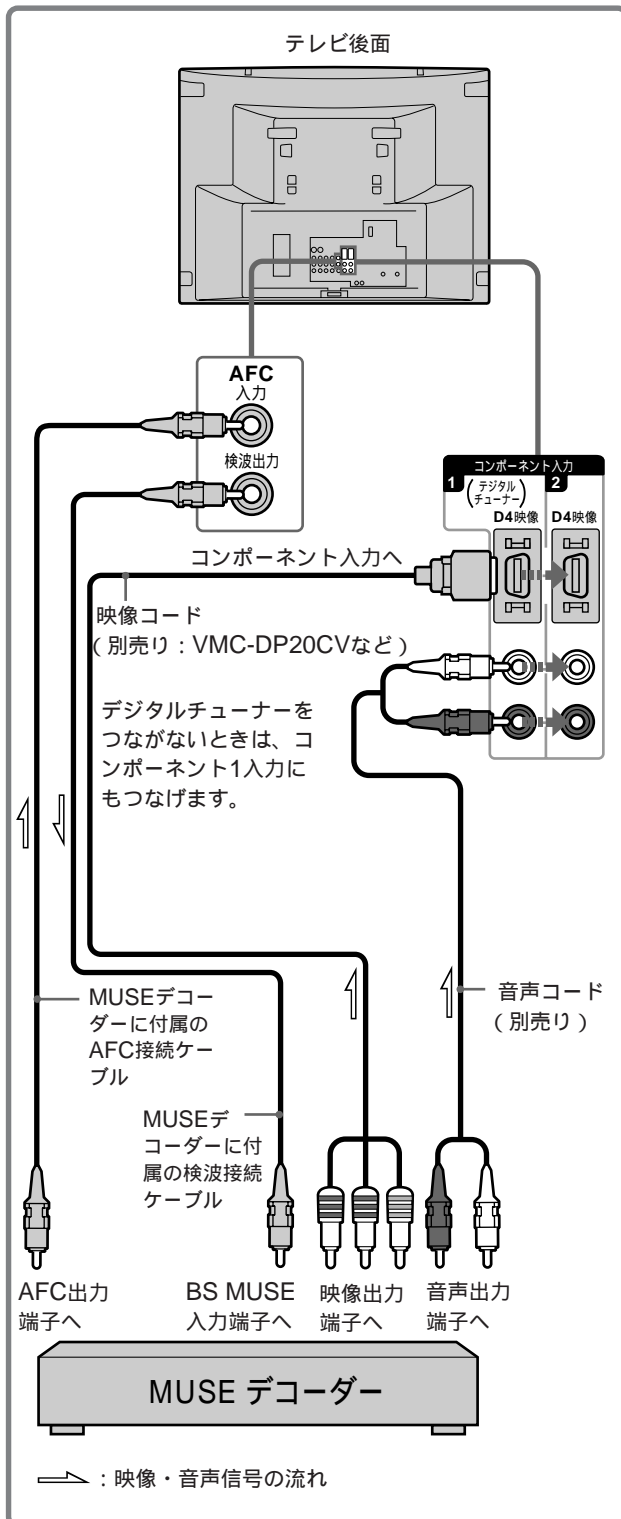

ハイビジョン放送を見るには

- 1 MUSEデコーダーで、テレビをつないだ入力を選ぶ。
- 2 テレビのリモコンのBS9ボタンを押す。
- 3 コンポーネントAVマルチボタンをくり返し押し、MUSEデコーダーをつないだコンポーネント入力(「コンポーネント1(D端子)」、「コンポーネント2(D端子)」のいずれか)を表示させる(☞15ページ)。詳しくは、MUSEデコーダーの取扱説明書をご覧ください。

ちょっと一言

テレビのコンポーネント1、2入力端子(D4映像*)にMUSEデコーダーをつないでいるときは、お買い上げ時の設定「HDモード：オート」のままでお使いください。入力信号を自動的に判別して、テレビの画面に映します。詳しくは、☞54ページをご覧ください。

* D4映像について詳しくは、「映像信号フォーマットについて」(☞83ページ)をご覧ください。

オーディオ機器をつなぐ

つないだオーディオ機器でテレビの音量を調整したり、つないだスピーカーからテレビの音声を聞いたりできます。

オーディオ機器の取扱説明書もあわせてご覧ください。

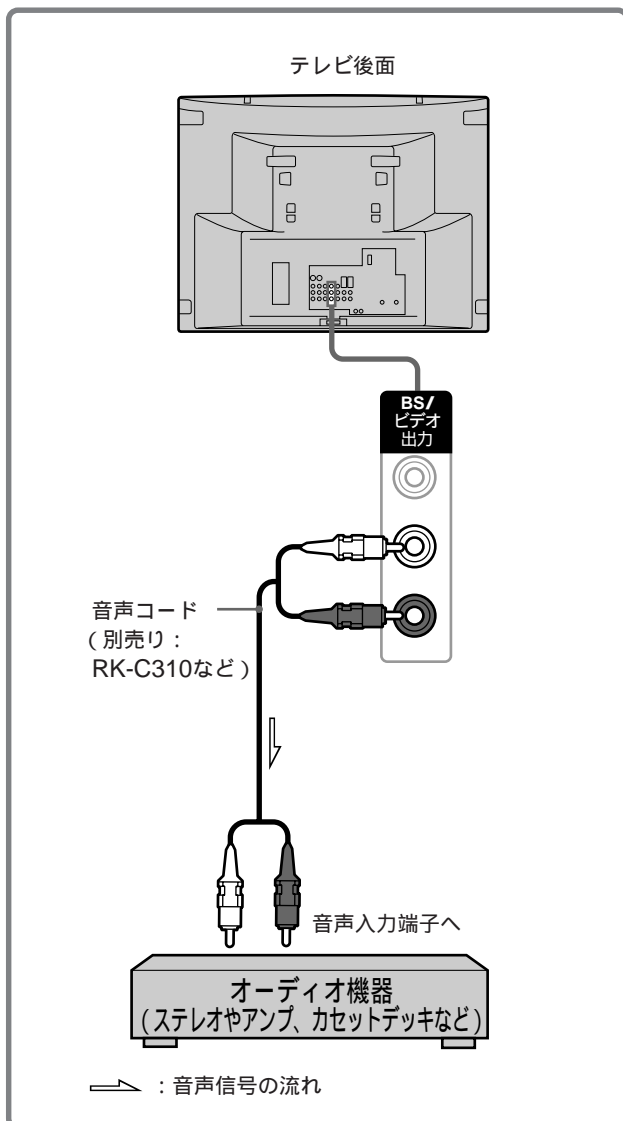

ちょっと一言

- コンポーネント入力とAVマルチ入力につないだ機器の音声信号も出力できます。ただし、映像信号は出力されません。
- お買い上げ時は、ビデオ1入力につないだ機器の信号は出力しない設定になっています。ビデオ1入力につないだ機器の映像および音声を出力するときは、「 (設定)」メニューで「初期設定」を選び、「ビデオ出力設定」を「ビデオ1あり」にしてください(⑤56ページ)。

ご注意

テレビの音量や音質の設定を変えても、オーディオ機器の音量や音質の設定は変わりません。

BS固定(⑤31ページ)のご注意

以下の信号を出力します。

- BS固定が「切」のとき：
テレビに映っている映像と音声を出力します。
- BS固定が「入」のとき：
テレビに映っている映像と音声には関係なく、BS固定したBSチャンネルの映像と音声を出力します。
BS固定したBSチャンネルが二か国語放送など二重音声番組のときは、二重音声ボタン(⑤30ページ)で出力する音声を選べます。なお、テレビのスピーカーから聞こえる音声は、二重音声ボタンで音声を切り換えると一緒に切り換わります。

その他

ここでは、テレビが正常に動かないときに解決する方法や、お手入れのしかたなどについて説明しています。

また、各部のなまえや索引を使って、知りたい情報を探すこともできます。

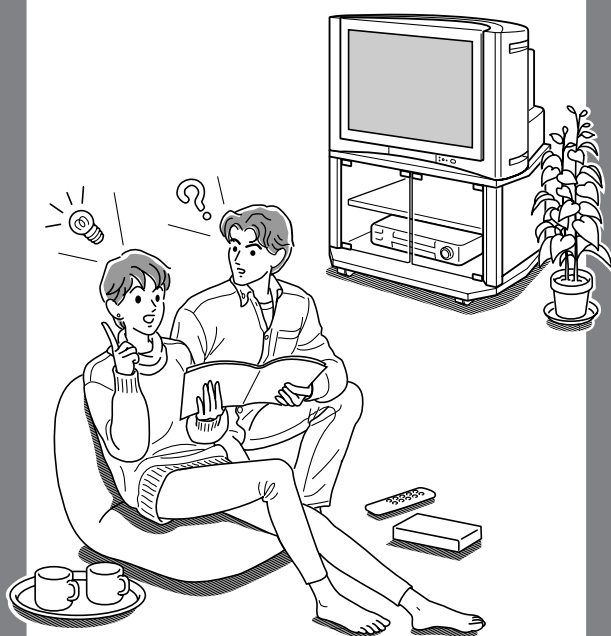

故障かな？ と思ったら

修理に出す前に、もう1度、点検をしてください。それでも、正常に動作しないときは、お買い上げ店またはソニーサービス窓口にご相談ください。

ご相談になるときは、次のことをお知らせください。

ケーブイ ディーエックス

テレビ本体の型名：**KV-29DX650**

画面サイズ(番号)がどれかわからないときは、保証書に記載されている型名をお知らせください。

アールエム ジェイ

リモコンの型名：**RM-J257**

故障の状況：できるだけくわしく

購入年月日：

自己診断表示 - 画面が消え、スタンバイ/オフタイマーランプが点滅したら



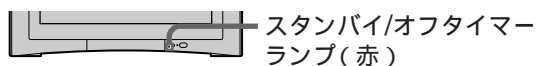

このテレビには自己診断表示機能がついています。これはテレビに異常が起きたときに、スタンバイ/オフタイマーランプの点滅およびその回数でテレビの状態をお知らせし、よりスムーズにサービス対応させていただくための機能です。スタンバイ/オフタイマーランプが赤く点滅したら、下の手順にそって、お買い上げ店またはソニーサービス窓口にご相談ください。ご相談の内容によっては、修理が必要な場合があります。



スタンバイ/オフタイマーランプ(赤)

- 1 スタンバイ/オフタイマーランプの点滅回数を数えてください。3秒おきに点滅します。
たとえば、2回点滅→3秒あき→2回点滅...この場合の点滅回数は2回です。
- 2 テレビ本体の電源スイッチで電源を切り、電源コンセントを抜いてから、お買い上げ店またはソニーサービス窓口にご相談ください。







テレビの症状と対処のしかた

症状	対処のしかた	
画像が出ない	すべてのチャンネルが映らない。	<ul style="list-style-type: none"> 電源コードをしっかりとつないでください。 テレビ本体の電源を入れてください。 アンテナ線をしっかりとつないでください。
	特定のチャンネルだけが映らない。	<ul style="list-style-type: none"> チャンネルを合わせ直してください(㊦42ページ)。
	テレビの電源が突然切れた/いつのまにか消えていた(スタンバイ状態になった)。	<ul style="list-style-type: none"> テレビの消し忘れを防ぐため、放送終了後、または放送のないチャンネルを受信している状態で約10分過ぎると、「オートシャットオフ」と表示されて、自動的にスタンバイ状態になります。 オフタイマーを設定していませんか?(㊦33ページ)
	つないだ機器の画像が出ない。	<ul style="list-style-type: none"> 接続コードをしっかりとつないでください。 リモコンの入力切換用のボタンを押してください(㊦15ページ)。 S映像入力の際は、「 (各種切換)」メニューで「S映像」を「入」にしてください(㊦56ページ)。 “プレステーション 2”をAVマルチ入力につないでいるときは、“プレステーション 2”のコンポーネント出力の設定とテレビのAVマルチ(RGBまたはY/Cb/Cr)入力を合わせてください(㊦22ページ)。
BS放送が映らない/乱れる	BS放送が映らない/画像が乱れている。	<p>BSアンテナを直接つないでいる場合</p> <ul style="list-style-type: none"> 「 (設定)」メニューで「BS設定」を選び、「BSアンテナ電源」を「オート」または「連動」にしてください(㊦46ページ)。 BSアンテナ側は防水型コネクターをつないでください。 アンテナの大きさが適切かを確認してください。 アンテナの前方に障害物があれば取り除いてください。 アンテナの方向・角度を調整してください(㊦48ページ)。 <p>マンションなどの共同受信システムの場合</p> <ul style="list-style-type: none"> 「 (設定)」メニューで「BS設定」を選び、「BSアンテナ電源」を「切」にしてください(㊦46ページ)。 サテライト分波器でVHF/UHFとBSを分波してください(㊦38ページ)。 ケーブルの芯線をコネクターに正しく差し込んでください。 <p>複数のBS機器をサテライト分配器でつないでいる場合</p> <ul style="list-style-type: none"> BSアンテナ用電源を供給する機器のスイッチを「入」にしてください。 <p>その他</p> <ul style="list-style-type: none"> BSの放送時間を確認してください。 雨や雪が降ると映りが悪くなることがあります。また、晴れていても、BSを送信する放送衛星会社の地域で雨や雪が降っても映りが悪くなることがあります。 テレビの近くで携帯電話や電子レンジなどを使用すると、映像や音声が悪くなることがあります。 BS専用のケーブルを使ってください(㊦39ページ)。 アンテナコネクター(バルーン)を使っていないかを確認してください。 WOWOWなどのスクランブル放送でないかを確認してください。
	BS放送のチャンネルが切り換わらない。	<ul style="list-style-type: none"> BS固定していないかを確認してください(㊦31ページ)。
	WOWOWが映らない。	<ul style="list-style-type: none"> WOWOWを見るには、WOWOWとの受信契約が必要です。詳しくは、WOWOWへお問い合わせください。 BSデコーダー(WOWOW)は、テレビのBSデコーダー/ビデオ4入力端子につないでください。 「 (設定)」メニューで「BS設定」を選び、「デコーダー/ビデオ」を「デコーダー」にしてください(㊦65ページ)。



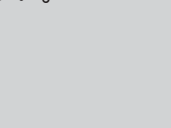
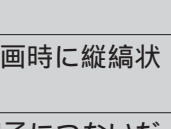
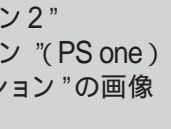
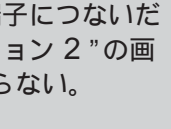

次のページにつづく

その他





故障かな?と思ったら (つづき)

症状	対処のしかた
画像が二重、三重になる。 	<ul style="list-style-type: none"> アンテナ線をしっかりつないでください。 アンテナの位置、方向、角度を調整してください。
雪が降るような画面、うすい画面、風がふくとちらつく。 	<ul style="list-style-type: none"> アンテナが風でこわれたり曲がったりしていないか確認してください。 アンテナの寿命を確認してください(通常3~5年、海辺では1~2年)。
斑点や点模様が走る。 	<ul style="list-style-type: none"> ヘアードライヤー、自動車、バイクなどからの雑音電波の干渉を受けています。アンテナはなるべく道路から離して設置してください。
色が見つからない、色がおかしい、画面が暗い。 	<ul style="list-style-type: none"> 明るさ設定ボタンを押して、画質設定してください(㊦11ページ)。 「画質(画質/音質)」メニューで、画質を調整してください。 「消費電力：減」のときは、画面が暗くなります(㊦12ページ)。
画面がまぶしい。 	<ul style="list-style-type: none"> 明るさ設定ボタンを押して、画質設定してください(㊦11ページ)。
画面の一部に色むらがある。 	<ul style="list-style-type: none"> テレビをマンションの壁、金属スタンド、ビデオデッキまたはスピーカーなどから離して置いてください。 テレビをしばらく見たあと、テレビの向きを変えると色むらが発生することがあります。このときは、地磁気の影響を受けています。1度電源を切り、約30分後にテレビを見る向きにしてから電源を入れ直すと、自動消磁回路が働き、地磁気の影響が軽減されます。
画像が傾いている、上下にかたよっている。 	<ul style="list-style-type: none"> 「設定」メニューで「画像傾き補正」を選び、「傾き補正 回転」と「傾き補正 上下」を調整してください(㊦42ページ)。
縞状のノイズが多い。 	<ul style="list-style-type: none"> 付属のアンテナ接続ケーブルを使って、テレビアンテナをつないでいるかを確認してください。 アンテナ線は他の電源コードや接続ケーブルからできるだけ離してください。 室内アンテナは特に電波妨害を受けやすいため、使わないでください。
ビデオの再生/録画時に縦縞状のノイズが出る。 	<ul style="list-style-type: none"> ビデオヘッドが干渉しています。できるだけビデオをテレビから離して置いてください。
AVマルチ入力端子につないだ“プレイステーション2” “プレイステーション”(PS one) や“プレイステーション”の画像がずれる。 	<ul style="list-style-type: none"> 「各種切換」メニューで「AVマルチ画面位置」を調整してください(㊦23ページ)。
AVマルチ入力端子につないだ“プレイステーション2”の画像がきれいに映らない。 	<ul style="list-style-type: none"> “プレイステーション2”をAVマルチ入力につないでいるときは、“プレイステーション2”のコンポーネント出力の設定とテレビのAVマルチ(RGBまたはY/Cb/Cr)入力を合わせてください(㊦22ページ)。

きれいに映らない

症状		対処のしかた
音がでない／雑音が多い	画像は出るが、音が出ない。	<ul style="list-style-type: none"> 音量が下がりきっていないか確認してください。 画面に「消音」の表示が出ているときは、リモコンの消音ボタンか音量+ボタンを押して表示を消してください。 ヘッドホンを抜いてください。
	雑音が多い。	<ul style="list-style-type: none"> 付属のアンテナ接続ケーブルを使って、テレビアンテナをつないでいるかを確認してください。 アンテナ線は他の電源コードや接続ケーブルからできるだけ離してください。 室内アンテナは特に電波妨害を受けやすいため、使わないでください。 「 (設定)」メニューで「初期設定」を選び、「オートステレオ」を「切」にしてください(④30ページ)。
メニューが選べない／表示が消えない	メニューで選べない項目がある。	<ul style="list-style-type: none"> 暗く表示されている項目は選べません(見ている画像の種類やメニューの設定によって、選べないように制約されています)
	「BSアンテナ電源を確認してください」の表示が消えない。	<p>BSアンテナをつないでいるときは</p> <ol style="list-style-type: none"> ①39ページの内容を確認してください。それでも表示が消えないときは、テレビの電源を切り、お買い上げ店またはソニーサービス窓口にご相談ください。 ②表示が消えたときは、もう一度、受信設定してください(④46ページ)。そのときに、「 (設定)」メニューで「BS設定」を選び、「BSアンテナ電源」を「オート」または「連動」にしてから行ってください。 <p>マンションなど共同受信システムの場合は</p> <ol style="list-style-type: none"> ①39ページ下の手順1～2に従って操作し、手順3で「BSアンテナ電源」を「切」にしてください。 ②それでも表示が消えないときは、テレビの電源を切り、お買い上げ店またはソニーサービス窓口にご相談ください。
画面が切り換わる／つぶれて見える	「高密ワイド」が「オート」のときに画面モードが勝手に切り換わる。	<ul style="list-style-type: none"> D4入力端子からの横縦比情報が入ったBSデジタル放送の映像や横縦比の信号(ID-1/S1方式)が入った映像は、自動判別して、縦方向を圧縮した横縦比16:9のワイド画面にするためです。
	「高密ワイド」が「入」のときに画面がつぶれて見える。	<ul style="list-style-type: none"> 通常のテレビやBS放送など横縦比4:3の映像で、「高密ワイド」を「入」にすると、縦方向に圧縮されて不自然に見えることがあります。「 (各種切替)」メニューで「高密ワイド」を「オート」にしてください(④13ページ)。 ワイドクリアビジョン放送や上下に黒帯が入っている横長の映画などのワイド画像のときは、横縦比の信号が含まれていないため、従来から入っていた黒帯部分まで縦方向に圧縮されて、よりつぶれた映像になるためです。「 (各種切替)」メニューで「高密ワイド」を「オート」または「切」にしてください(④13ページ)。
テレビから異音が出る	「ピシッ」というきしみ音が出る。	<ul style="list-style-type: none"> 周囲との温度差でキャビネットが伸縮し、「ピシッ」という音が出ることがありますが、テレビに影響はありません。
	電源を入れたときにブーンという音がする。	<ul style="list-style-type: none"> 地磁気などの影響を取り除く自動消磁機能の動作音です。ソニーのテレビは、トリニトロン管を使用しているため、音が大きく感じられることがありますが、異常ではありません。ご安心ください。
	テレビの電源を切った直後にテレビの後ろからパチパチ音が出る。	<ul style="list-style-type: none"> テレビ内部で発生する静電気が原因で、テレビに影響はありません。

故障かな？と思ったら (つづき)

症状	対処のしかた	
画面が一瞬光る	<ul style="list-style-type: none"> ブラウン管内で、電源が入る際に発生する高電圧のために、ブラウン管内の蛍光部が光るためです。テレビの性能その他に影響はありません。 	
リモコンが働かない	<p>暗い部屋で電源を入れたときに、画面周辺が一瞬光って見える。</p>	<ul style="list-style-type: none"> 電池を交換してください。 電池の⊕⊖を正しい向きに入れてください。 テレビ本体のスタンバイ/オフタイマーランプが赤く点灯していないときは、テレビ本体の電源スイッチを押してください。 リモコンをテレビのリモコン受光部に正しく向けて、近くから操作してください。 リモコン受光部の近くに蛍光灯などの強い照明があたっているときは、照明があたらないように、照明器具またはテレビの位置を調整してください。
	<p>リモコンで操作できない。</p>	<ul style="list-style-type: none"> 電池を交換してください。 電池の⊕⊖を正しい向きに入れてください。 テレビ本体のスタンバイ/オフタイマーランプが赤く点灯していないときは、テレビ本体の電源スイッチを押してください。 リモコンをテレビのリモコン受光部に正しく向けて、近くから操作してください。 リモコン受光部の近くに蛍光灯などの強い照明があたっているときは、照明があたらないように、照明器具またはテレビの位置を調整してください。
	<p>戻るボタンでメニューが戻らない。</p>	<ul style="list-style-type: none"> リモコンの戻るボタンは、チャンネルサーバーをつないで設定したときのチャンネルサーバー操作のボタンです。テレビのメニュー画面では使えません(☞21ページ)。
	<p>デジタルチューナー、DVD、VTRボタンに登録した機器の操作ができない。</p>	<ul style="list-style-type: none"> デジタルチューナー、DVD、VTRボタンが赤く点灯している間に操作してください。ボタンが消灯したときは、もう1度ボタンを押すと赤く点灯します(☞19ページ)。 操作できるボタンや内容を確認してください(☞20、21ページ)。 リモコンを、つないだ機器に向けて操作をしてください。
<p>リモコンのチャンネル数字ボタンを押しても、チャンネルが選べない。</p>	<p>ダイレクト選局の場合(☞50ページ)</p> <ul style="list-style-type: none"> 「 設定」メニューで「テレビ設定」を選び、「選局」が「ダイレクト」になっているかを確認してください。 <p>10キー選局の場合(☞50ページ)</p> <ul style="list-style-type: none"> 「 設定」メニューで「テレビ設定」を選び、「選局」が「10キー」になっているかを確認してください。 11チャンネルは①を2回、12チャンネルは①と②を続けて押してから、 を押してください。 チャンネル数字ボタンに続けて を押してください。 <p>デジタルチューナーを操作する場合(☞20ページ)</p> <ul style="list-style-type: none"> 110度CSデジタルチューナーのときは使えません。チャンネル+/- ボタンで選局してください。 	

ブラウン管表面のお手入れについて

- お手入れをする前に、必ず電源プラグをコンセントから抜いてください。
- ブラウン管表面が汚れているときは、中性洗剤を水で薄め、メガネ拭きなどの柔らかい布に含ませ固く絞ってから、拭き取ってください。また、洗剤が残っているとしみなどの原因になることがありますので、最後に水を布に含ませ、固く絞って拭き取ってください。から拭きはおやめください。
- 塩素系や酸性、アルコール入り、研磨剤入りの洗剤も使わないでください。
- スプレー式の洗剤を直接ブラウン管に吹き付けしないでください。テレビの内部に洗剤液が入り故障の原因になったり、噴射剤に可燃性のガス成分が使われているときは、静電気による火花で稀に発火の原因になることがあります。
- 化学ぞうきんの使用は避けてください。
- ボールペンやドライバーなどの先の尖ったものでブラウン管面に触れたり、擦ったりしないでください。

画面に細い横線が出たら(ダンパーワイヤー)

画像によっては、極めて細い水平線が見えることがあります。これは、ダンパーワイヤーと呼ばれる線材の影で、位置は下図に示されているとおりです。ダンパーワイヤーはトリニオン管内部のアパチャージルルの振動を抑えるために取り付けられており、より高画質な映像をお楽しみいただけるように工夫されたものです。

ダンパーワイヤー

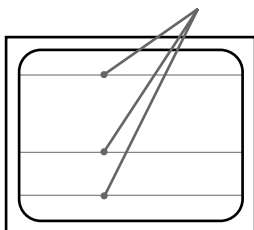

保証書とアフターサービス

このテレビは日本国内専用です。電源電圧や放送規格の異なる海外ではお使いになれません。

保証書について

- この製品は保証書が添付されていますので、お買い上げの際、お買い上げの店からお受け取りください。
- 所定事項の記入および記載内容をお確かめのうえ、大切に保存してください。
- 保証期間は、お買い上げ日より1年間です。ただし、ブラウン管代およびブラウン管の交換にともなう技術料、出張料は2年間無料です。

アフターサービス

調子が悪いときはまずチェックを

「故障かな?と思ったら」の項を参考に、故障かどうかをお調べください。

それでも具合が悪いときはサービス窓口へ

お買い上げ店、または添付の「ソニーご相談窓口のご案内」にある、お近くのソニーサービス窓口にご相談ください。

保証期間中の修理は

保証書の記載内容に基づいて修理させていただきます。詳しくは保証書をご覧ください。

保証期間経過後の修理は

修理によって機能が維持できる場合は、ご要望により有料で修理させていただきます。

部品の保有期間について

当社では、カラーテレビの補修用性能部品(製品の機能を維持するために必要な部品)を、製造打ち切り後8年間保有しています。この部品保有期間を修理可能の期間とさせていただきます。保有期間が経過した後でも、故障箇所によっては修理可能の場合がありますので、お買い上げ店か、サービス窓口にご相談ください。

部品の交換について

この製品は、修理の際に交換した部品を再生、再利用する場合があります。

その際、交換した部品は回収させていただきます。

ご相談になるときは次のことをお知らせください。

型名: KV-29DX650

故障の状態: できるだけくわしく

購入年月日:

お買い上げ店

TEL.

お近くのサービスステーション

TEL.

This television is designed for use in Japan only and cannot be used in any other country.

主な仕様

システム

受信方式 NTSC方式
受信チャンネル VHF 1~12チャンネル
UHF 13~62チャンネル
CATV C13~C35(ケーブルテレビ放送会社との受信契約が必要)
BS1、3、5、7、9、11、13、15

ブラウン管* FDトリニトロン104度偏向
29型

* テレビの型(29型など)は画面寸法を表すものではなく、ブラウン管の外径対角寸法を基準とした大きさの目安です。

画面寸法 54.0×40.5、67.5cm対角
(幅×高さ、対角径)

使用スピーカー 5.5×13.5cm(2)
音声出力 実用最大:7W×2(JEITA)

入出力端子

アンテナ端子 VHF/UHF、BS IF 75 F型コネクター
(コンバーター用電源出力、DC15V最大4W)

ビデオ1、2、3入力端子

S1映像:
4ピンミニDIN
Y:1Vp-p、75、不平衡、同期負
C:0.286Vp-p(パースト信号) 75
映像:ピンジャック、1Vp-p、
75、不平衡、同期負
音声:ピンジャック、2チャンネル、
500mVrms、インピーダンス
47k 以上

BSデコーダー/ビデオ4入力端子

映像:ピンジャック、1Vp-p、
75、不平衡、同期負
音声:ピンジャック、2チャンネル
500mVrms
入力インピーダンス 47k 以上

コンポーネント1、2入力端子

D4映像:
Y:1Vp-p(0.3V負同期付き)
Cb/Cr:±350mVp-p
入力インピーダンス 75
音声:ピンジャック、2チャンネル、
500mVrms、インピーダンス
47k 以上

AVマルチ入力端子

BS/ビデオ出力端子 映像:ピンジャック、1Vp-p、
75、不平衡、同期負
音声:ピンジャック、2チャンネル、
500mVrms
インピーダンス 4.7k 以下
テレビ放送の音声の100%変調時、またはBS放送の最大出力
-12dB時の数値です。

ヘッドホン端子 ステレオミニジャック
負荷インピーダンス16 以上

検波出力端子 ピンジャック、75、0.67Vp-p

ビットストリーム出力端子
ピンジャック、75、0.5Vp-p

AFC入力端子 ピンジャック、75

コントロールS入出力端子
ミニジャック

電源部・その他

消費電力 160W
消費電力(リモコン待機時)
BS固定が「切」:0.08W
BS固定が「入」:15W

年間消費電力量** 180kWh/年

**年間消費電力量とは:省エネルギー法に基づいて、型サイズや受信機の種類の算定式により、一般家庭での平均視聴時間(4~5時間)を基準に算出した、一年間に使用する電力量です。

最大外形寸法 76.5×57.8×50.2cm
(幅×高さ×奥行き)

質量 約48.5kg

電源 AC100V、50/60Hz

付属品 リモートコンマダー RM-J257(1)

乾電池 単3型(2)

アンテナ接続ケーブル(1)

取扱説明書(1)

保証書(1)

ソニーご相談窓口のご案内(1)

安全のために(1)

安全点検のおすすめ(1)

別売りアクセサリー

2003年3月現在の別売りアクセサリーです。万一、品切れや生産完了のときはご容赦ください。

テレビスタンド SU-FV29、SU-S29DX

ステレオヘッドホン

MDR-AV305

テレビラック固定ベルト

BLT-R10

BSアンテナなど
接続ケーブルなど

- このテレビは「高調波ガイドライン」適合品です。「高調波ガイドライン」適合品とは、通商産業省・資源エネルギー庁の定めた「家電・汎用高調波抑制対策ガイドライン」に基づき、商用電力系統の高調波環境目標レベルを考慮して設計・製造した製品です。
- このテレビは米国BBE社の所有する特許USP4638258と4482866を使用しています。BBEとBBEのシンボルは、BBE Sound, Inc. の登録商標です。
- このテレビは日本国内用ですから、電源電圧、放送規格の異なる外国ではお使いになれません。
- 仕様および外観は改良のため予告なく変更することがありますが、ご了承ください。

用語集

五十音順

ア行

アンテナレベル

BSアンテナから入ってくる電波の強さです。天候や気温、時間帯、アンテナ接続ケーブルの長さなどによって影響を受けます。

インターレース(飛び越し走査)

走査線525本のうち、まず奇数番目の走査線(262.5本)を1/60秒かけて描き(この1画面を1フィールドという)、次にその間を埋めるように偶数番目の走査線(262.5本)を描き、合わせて走査線525本の1枚の完全な画面(フレーム)を作っていく飛び越し走査のことです。テレビのリモコンのDRC-MFモード切替ボタンで選べる「DRC4倍密(標準)モード」は、走査線を通常のNTSC映像の2倍の1050本にして、1フィールド目で走査線の525本全部(本来の1フレーム分)を1/60秒で描き、次のフィールドは、1フィールド目の間を525本で飛び越し走査します。

カ行

ケーブルテレビ(CATV)

契約者と放送局をケーブルで直接結んで番組を提供する有線放送です。通常のテレビ番組やBS放送に加え、スポーツや映画の専門チャンネル、地域情報番組や文字放送などを見ることができます。

検波

放送衛星から送られてくるFM電波を復調することです。

サ行

三次元Y/C分離回路

テレビで使っている回路の1つで、映像信号を構成するY信号とC信号を別々に処理し、より鮮明な画像を再現します。

識別制御信号

識別制御信号とは、オリジナル映像の横縦比をテレビで忠実に再現するためのコントロール信号です。この信号を含んだ映像には、次のものがあります。

- ワイドクリアビジョン放送
- 横縦比情報の入ったビデオカメラなどの記録映像(ID-1方式やS2方式)
- 横縦比を4:3にする信号が入ったテレビ放送
- D4入力端子からの横縦比情報の入った映像

スクランブル

映像、音声の信号を暗号化することです。民間BS放送(WOWOWなど)では、契約者以外は視聴できないように、電波にスクランブルをかけて(暗号化して)送信しています。スクランブルのかかった放送を視聴するためには、スクランブルを解除する機器(デコーダーなど)が必要です。

タ行

チューナー

電波を受信して各チャンネルに合わせるための機器です。このテレビはテレビチューナーおよびBSチューナーを内蔵しています。

デジタル・リアリティー・クリエーション: マルチファンクション(DRC-MF)

テレビ放送やビデオなどのNTSC映像を、ソニー独自のデジタル信号処理アルゴリズムによって、高精細なリアル映像につくり換えます。従来の線形補間方式の処理とは全く異なり、動画部分の輪郭のボケが少ないスッキリとした画像になります。また、映像によって、通常のNTSC映像の4倍の情報量で映し出す「DRC4倍密(標準)モード」と、順次走査を行い、チラツキを抑えた映像にする「DRCプログレッシブモード」を切り換えられます。

デジタルCS放送

スカイパーフェクTV!のことです。通信衛星を使ったCS放送の一種で110度CSデジタル放送ではありません。従来のアナログCS放送とは違い、映像や音声をデジタル化することで、大量の情報を扱えます。これにより、多チャンネルの放送を高画質・高音質で楽しめます。

独立音声放送

民間BS放送(St. GIGAなど)の中には、1つのチャンネルで映像の音声とは別に、音声だけの放送が行われている場合があります。これが独立音声放送です。

八行

ビットストリーム

BS放送で送られてくる電波のデジタル信号(音声とデータ)です。データ信号は、文字放送などに使われています。

プログレッシブ(順次走査)

飛び越し走査(「インターレース」の項目を参照)をしないで、1フレーム目で525本全部の走査線を順番どおりに描き、次のフレームも同じ場所を525本全部の走査線で描いていく順次走査のことです。テレビのリモコンのDRC-MFモード切替ボタンで選べる「DRCプログレッシブモード」は、走査線525本の順次走査を行い、静止画の文字やグラフィック、横線などの多い画像で、チラツキを抑えた映像にします。

数字・アルファベット順

110度CSデジタル放送

2002年3月から始まった、110度デジタル衛星N-SAT-110によってデジタル信号で映像や音声を流す放送のことです。大量の情報を扱えるので、多チャンネルの放送を高画質・高音質で楽しめます。文字や画像などのデータ放送、音楽CD並みの高音質な放送などがあります。110度CSデジタル放送を受信するには、別途BS・110度CSデジタルチューナーが必要となります。

BSデジタル放送

2000年12月から本放送が開始された放送衛星を使って、デジタル信号で映像や音声を流す放送のことです。大量の情報を扱えるので、多チャンネルの放送を高画質・高音質で楽しめます。くっきりはっきりした高画質のHDTV(高精細度テレビ)や、また文字や画像などのデータ放送、CD並みの高音質なラジオ放送などがあります。BSデジタル放送を受信するには、別途BSデジタルチューナーやBS・110度CSデジタルチューナーが必要となります。

BSデコーダー(WOWOW)

WOWOWなど民間BS放送の電波にかかったスクランブルを解除する機器です。

D端子

デジタルCS放送、BSデジタル放送およびDVDプレーヤーなどに対応したコンポーネント映像端子です。デジタルCSチューナーやDVDプレーヤーなどと、1本のケーブルで簡単に映像信号を接続できます。コンポーネント映像で接続するため、より高画質な画像を楽しめます。

ID-1方式(ビデオID-1システム)

ビデオ信号の一部にデジタルのID信号を加算することにより、画面の横縦比(16:9、4:3またはレターボックス)の情報を記録するシステムのなまえです。このテレビはID-1方式に対応しています。ID-1方式対応のビデオカメラやビデオデッキなどを、テレビのビデオ1~3入力端子、およびBSデコーダー/ビデオ4入力端子につなぐと、ID-1方式の画像となります。ただし、あらかじめビデオカメラなどで「ワイドTV」モードを「入」にして録画した画像に限ります。

MUSE-NTSC(M-N)コンバーター

MUSE方式のハイビジョン放送を現行の放送方式(NTSC)に変換するための機器です。画質は現行の放送方式(NTSC)と同等になります。

NTSC方式

日本やアメリカなどで使われているカラーテレビ方式で、毎秒30コマ、水平走査線数525本などが特長です。アメリカの連邦テレビジョン方式委員会(National Television System Committee)が制定し、1954年に放送が正式に開始されました。欧州や中国などで使われているPAL方式やSECAM方式とは互換性がありません。

S1方式(S1映像)

S映像のC端子へ直流5Vを重畳することにより、画面の横縦比(16:9または4:3)の情報を記録するシステムのなまえです。このテレビはS1方式に対応していません。S1映像出力端子が付いたビデオカメラなどを、テレビのS1映像入力端子につなぐと、S1方式の画像となります。ただし、あらかじめビデオカメラなどで「ワイドTV」モードを「入」にして録画した画像に限ります。

映像信号フォーマットについて

日本国内の映像信号フォーマット(画像方式)は、走査線数と走査方式によって、以下の4種類があります。

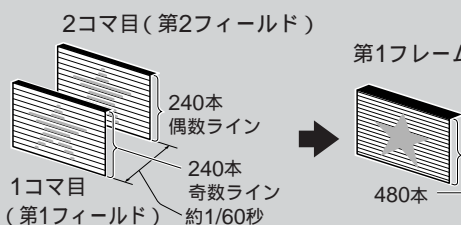
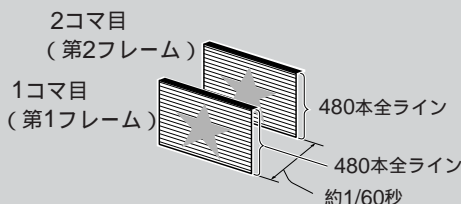
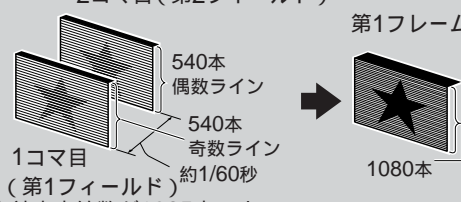
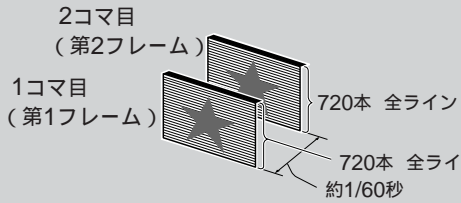
映像信号フォーマット	映像の種類	対応するD端子
<p>525i (480i)</p> <p>525本(480本)の走査線を約1/60秒ごとに奇数ラインと偶数ラインを交互に流す(飛び越し走査: インターレース方式)映像信号です。通常のテレビ放送(VHF/UHF)の信号です。</p>  <p>2コマ目(第2フィールド) 240本 偶数ライン 1コマ目(第1フィールド) 240本 奇数ライン 約1/60秒 第1フレーム 480本</p> <div style="border: 1px solid black; padding: 5px; margin-top: 10px;"> <p>このテレビでは、内蔵の高画質回路[DRC-MF]によって、525iの画像も、きめ細かくて質感のあるリアル高画質で楽しめます。(P.10ページ)</p> </div>	<ul style="list-style-type: none"> • 通常のテレビ放送(VHF/UHF) • BSアナログ放送 • ビデオ1~4入力の映像 • AVマルチ入力の映像 • コンポーネント1、2入力*の以下の映像 <ul style="list-style-type: none"> - デジタル標準テレビ放送(525i) - デジタルCS放送 - DVDプレーヤーの映像 	D1端子 D2端子 D3端子 D4端子
<p>525p (480p)</p> <p>525本(480本)全部の走査線を順番どおりに描く(順次走査: プログレッシブ方式)映像信号です。</p>  <p>2コマ目(第2フレーム) 480本全ライン 1コマ目(第1フレーム) 480本全ライン 約1/60秒</p>	<ul style="list-style-type: none"> • コンポーネント1、2入力*のデジタル標準テレビ放送(525p) • コンポーネント1、2入力*のDVDプレーヤーの映像(プログレッシブ出力映像) 	D2端子 D3端子 D4端子
<p>1125i (1080i)</p> <p>1125本(1080本)の走査線を約1/60秒ごとに奇数ラインと偶数ラインを交互に流す(飛び越し走査: インターレース方式)映像信号です。現行のハイビジョン放送は、有効走査線数が1035本です。</p>  <p>2コマ目(第2フィールド) 540本 偶数ライン 1コマ目(第1フィールド) 540本 奇数ライン 約1/60秒 第1フレーム 1080本</p>	<ul style="list-style-type: none"> • コンポーネント1、2入力*のデジタルハイビジョン放送(1125i) • コンポーネント1、2入力*のハイビジョン放送(ベースバンド)の映像 	D3端子 D4端子
<p>750p (720p)</p> <p>750本(720本)全部の走査線を順番どおりに描く(順次走査: プログレッシブ方式)映像信号です。このテレビでは、750pの映像信号を1125iの映像信号に変換します。</p>  <p>2コマ目(第2フレーム) 720本 全ライン 1コマ目(第1フレーム) 720本 全ライン 約1/60秒</p>	<ul style="list-style-type: none"> • コンポーネント1、2入力*のデジタルハイビジョン放送(750p) 	D4端子

↑()内は有効走査線数で数えたときの別称です。また、iはインターレース(飛び越し走査)、pはプログレッシブ(順次走査)の略。

↑つないだ機器の取扱説明書もあわせてご覧ください。特に、BS・110度CSデジタルチューナーの出力設定については、BS・110度CSデジタルチューナー側の取扱説明書をご覧ください。

* コンポーネント1、2入力はD端子からの映像です。

走査線

テレビは、左から右へ流れる電子ビームを上から下へ送ることで画面を作っています。この電子ビームが作る線を走査線と呼び、走査線によって、どのように画面を作っていくかで、インターレースやプログレッシブなどの方式があります。

有効走査線数

走査線のうち、映像信号が載っている走査線の数のことを言います。通常のテレビ放送やBS放送では、525本ある走査線のうち有効走査線数は480本です。従来のハイビジョン放送では同じく1125本中1035本、デジタルハイビジョン(HD)放送では、1125本中1080本となっています。なお、有効走査線に含まれていない残りの走査線(映像信号の載っていない走査線)には、画面の横縦比を規定した識別制御信号などが載っています。

D端子(コンポーネント1、2入力)

BS・110度CSデジタル放送、デジタルCS放送およびDVDプレーヤーなどに対応したコンポーネント映像端子です。BS・110度CSデジタルチューナーやデジタルCSチューナー、DVDプレーヤーなどと、1本のケーブルで簡単に映像信号を接続できます。コンポーネント映像で接続するため、より高画質な画像を楽しめます。このテレビにはD4入力端子(コンポーネント1、2入力)が付いています。

各部のなまえ/

Identifying parts and controls

テレビ前面/TV Front Panel

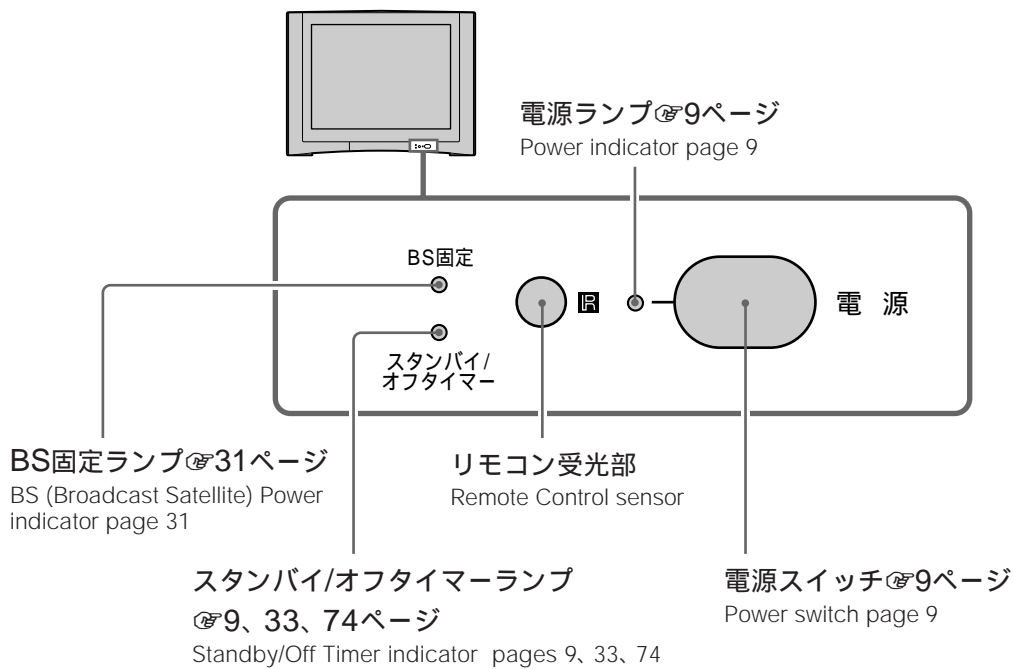

ちょっと一言
*の付いたボタンには、凸点（突起）が付いています。操作の目印として、お使いください。

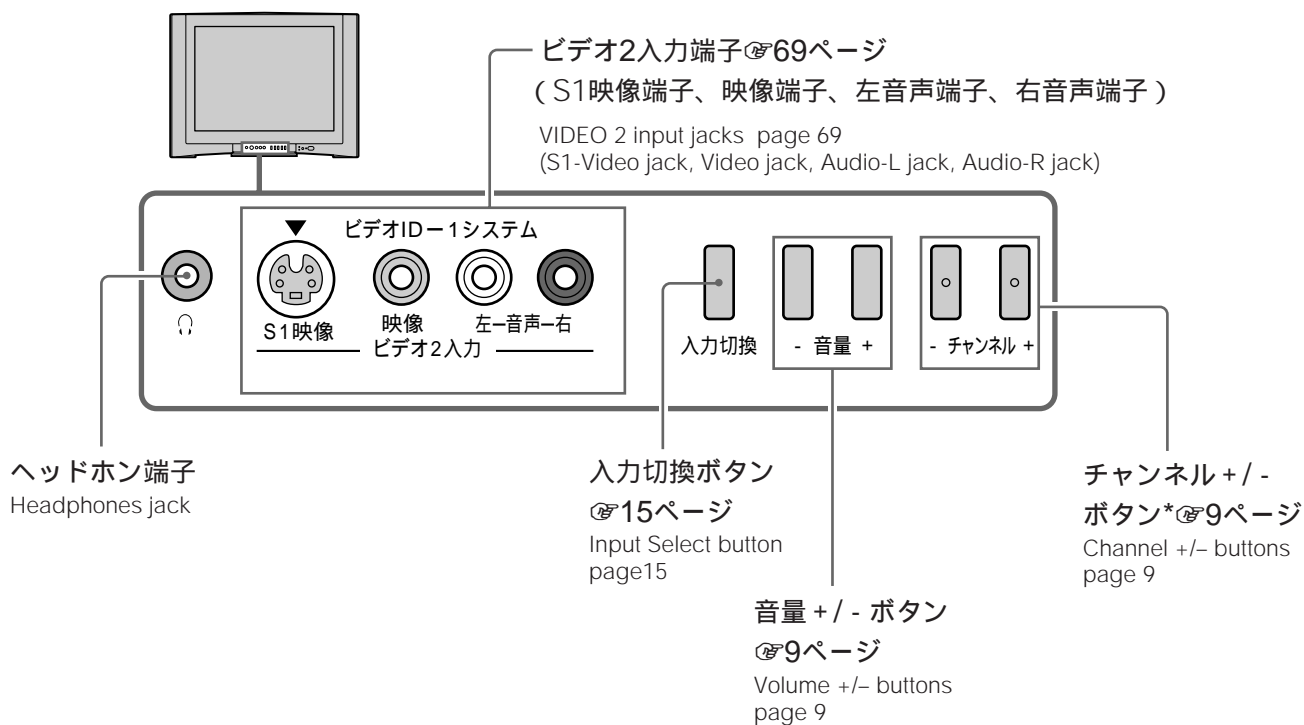

リモコン/Remote Control

画面表示ボタン ㊦8ページ
Display button page 8

消音ボタン ㊦8ページ
Mute button page 8

DRC-MFモード切替ボタン
㊦10ページ
DRC-MF Mode Selection button page 10

BSチャンネルボタン
㊦9、31ページ
BS (Broadcast Satellite) Channel buttons pages 9, 31

メニューボタン ㊦12、21ページ
Menu button pages 12, 21

戻るボタン ㊦21ページ
Return button page 21

ご注意
リモコンの戻るボタンは、テレビの
メニュー画面では使えません。

音量 +/- ボタン ㊦9ページ
Volume +/- buttons page 9

デジタルチューナー操作ボタン
㊦20ページ
Digital Tuner Control buttons page 20

二重音声ボタン* ㊦30ページ
Audio Mode (Bilingual) button
page 30

電源スイッチ ㊦9ページ
Power switch page 9

消費電力ボタン ㊦12ページ
Power Saving button page 12

明るさ設定ボタン ㊦11ページ
Brightness Mode button page 11

チャンネル数字ボタン* ㊦9ページ
Channel Number buttons page 9

↑/↓/←/→/決定/
||/■/◀/▶/◀◀/▶▶/▶▶▶/▶▶▶▶ ボタン
㊦13、20、21ページ
↑/↓/←/→/Enter/
||/■/◀/▶/◀◀/▶▶/▶▶▶/▶▶▶▶ buttons
pages 13, 20, 21

デジタルチューナー/DVD/VTR/
AV電源ボタン ㊦16、17、19ページ
Digital Tuner/DVD/VTR/AV Power buttons
pages 16, 17, 19

チャンネル +/- ボタン* ㊦9ページ
Channel +/- buttons page 9

入力切替用ボタン ㊦15ページ
ビデオボタン
コンポーネントAVマルチボタン
Input Select buttons page 15
Video button
Component AV Multi button

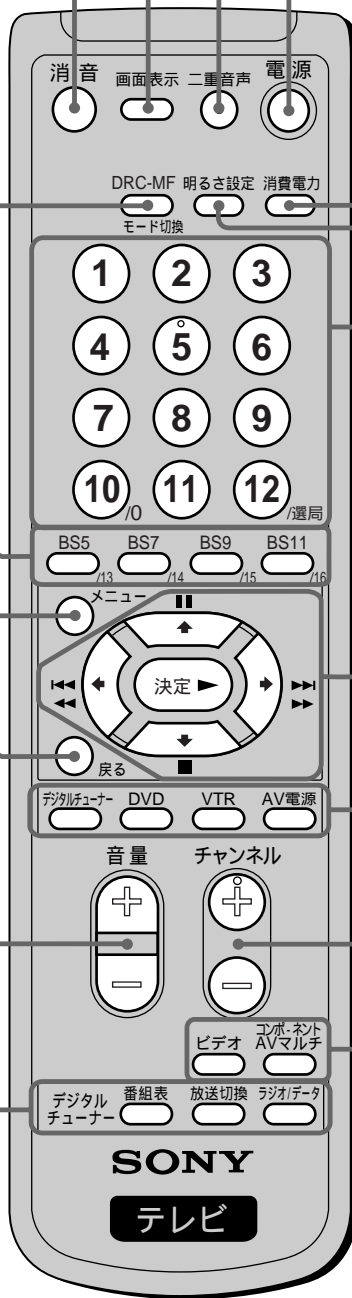

↑/↓/←/→/決定の使いかた

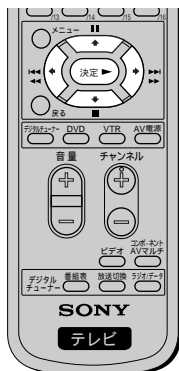

選択するには



決定するには



メニュー一覧

リモコンの  ^{メニュー} を押すと出るメニュー

画質/音質 (p. 10, 26ページ)



画質調整 (p. 26ページ)

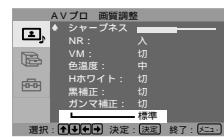
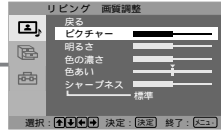

音質調整 (p. 28ページ)

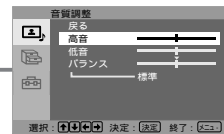

各種切換 (p. 12, 13, 16, 23, 29, 31, 33, 54, 56, 65ページ)

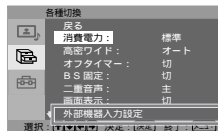

外部機器入力設定 (p. 16ページ)



CGゲームモード (p. 23ページ)

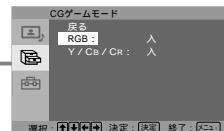
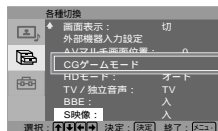

設定



画像傾き補正 (p. 42ページ)



テレビ設定 (p. 43ページ)

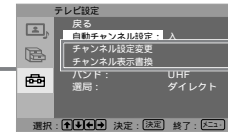

チャンネル設定変更 (p. 44ページ)

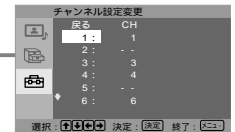

チャンネル表示書換 (p. 45ページ)



BS設定 (p. 46ページ)

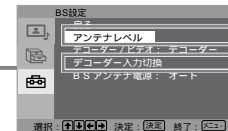

アンテナレベル (p. 48ページ)

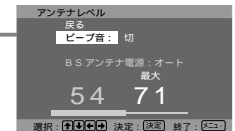

初期設定 (p. 12, 30, 56ページ)

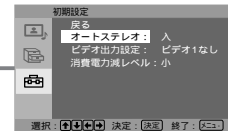

デコーダ入力切換 (p. 49, 70ページ)



- メニューは↑/↓/←/→で選び、決定ボタンを押します。
- オレンジ色で表示される部分が選ばれています。
- 暗く表示される部分は選ばれません。
- メニューの↑/↓/←/→の表示が暗くなっている方向には進めません。

索引

五十音順

あ行

明るさ設定	11
衛星放送	BS参照
オフタイマー	33
音質調整	28

か行

外部機器入力設定	16
各部のなまえ	84
画質調整	25
画像の傾き補正	40
画面位置調整	
“プレ이스テーション 2”、	
“プレーステーション”(PS one)	
“プレーステーション”の画面位置調整	23
ケーブルテレビ	44
ゲーム	22、68
高密ワイド	13
コントロールS端子	17、19、54
コンポーネント	54、59、60、61、66、72

さ行

自己診断表示	74
主音声	30
消音	8
消費電力	12
接続する	
オーディオ機器	73
端子のなまえとはたらき	52
デジタルCSチューナー	61
テレビアンテナ	37
テレビゲーム	69
早わかり	35
ビデオ機器	55
“プレーステーション 2”、	
“プレーステーション”(PS one)	
“プレーステーション”	68
BSアンテナ	39
BSデコーダー(WOWOW)	63
BS・110度CSデジタルチューナー	59
DVDプレーヤー	66
MUSEデコーダー	72
MUSE-NTSCコンバーター	70
設定する	
選局方法	50
チャンネル	42
デコーダー入力切り換え	49、70
S映像切り換え	56
節電	12

た行

ダイレクト選局	50
チャンネル合わせ(設定)	
自動設定	42
手動設定	44
ダイレクト選局	50
10キー選局	50
チャンネルサーバー	21、57
チャンネル表示書き換え	45
調整	
音質調整	28
画質調整	26
BSアンテナレベル	48
デジタル・リアリティー・	
クリエーション：マルチファンクション	
(DRC-MF)	10
デジタルCS放送	61
テレビ(地上波)アンテナの接続	37
テレビゲーム	22、68
独立音声放送(St.GIGA)	65

な行

二重音声	30
入力切換	15

は行

ビデオ	
接続する	55
見る	15
副音声	30
付属品	34

ま行

メニュー一覧	86
--------	----

ら行

リモコン	
各部のなまえ	85
電池を入れる	34

数字・アルファベット順

数字

10キー選局	50
--------	----

アルファベット

AVマルチ画面位置	23
BBE	29
BS(衛星放送)	
裏録画する	32
設定する	46
見る	8
予約録画	32
録画のための接続	57
BS固定	31
BSアンテナ	
アンテナレベルを調整する	48
接続する	39
BSアンテナ電源	46
BSデコーダー(WOWOW)	63
BS・110度CSデジタル放送	59
CATV	44
CGゲームモード	23
D端子	54、59~61、66、72
DRC-MFモード切換	10
DVDプレーヤー	66
HDモード	54
MUSEデコーダー	72
MUSE-NTSCコンバーター	70
S映像切り換え	56
St.GIGA	65
VHF/UHFアンテナ	37
VHF/UHFのチャンネル設定	42
WOWOW	63

商品の修理、お取扱い方法、お買物相談などの問い合わせ

ホームページ ● <http://www.sony.co.jp/SonyDrive/>

「ソニードライブ」は、ソニーの商品情報とライフスタイルをご提案するホームページです。
「良くあるご質問」「修理情報」「ショッピング情報」は、ホームページをご活用ください。

お客様ご相談センター

● ナビダイヤル*..... ☎ 0570-00-3311

(全国どこからでも市内通話料でご利用いただけます)

● 携帯電話・PHSでのご利用は*..... 03-5448-3311

(ナビダイヤルがご利用できない場合はこちらをご利用ください)

● FAX..... 0466-31-2595

受付時間：月～金曜日 9:00～20:00 土・日・祝日 9:00～17:00

*お電話は自動音声応答にてお受けし、内容に応じて専門の相談員が対応します。
はじめにご用件を下記より、次に音声案内にそって商品カテゴリーの番号を押してください。
選択番号は変更になることがありますので、ご容赦願います。

- 1：修理受付
- 2：使用方法や故障と思われるご相談
- 3：お買物相談
- 4：業務用・プロ用商品に関するご相談全般
- 5：その他のご相談

廃棄時にご注意願います。

2001年4月施行の家電リサイクル法では、お客様がご使用済みのテレビ(ブラウン管方式)を廃棄される場合は、収集・運搬料金と再商品化等料金をお支払いいただき、対象品を販売店や市町村に適正に引き渡すことが求められています。

ソニー株式会社 〒141-0001 東京都品川区北品川 6-7-35

<http://www.sony.co.jp/>



この説明書は100%古紙再生紙とVOC(揮発性有機化合物)ゼロ植物油型インキを使用しています。