

警告 安全のために

ソニー製品は安全に充分配慮して設計されています。しかしまちがった使いかたをすると、火災・感電・転倒などにより人身事故になることがあります。事故を防ぐために安全のための注意事項を必ずお守りください。

警告表示の意味

取扱説明書では、次のような表示をしています。表示の内容をよく理解してから本文をお読みください。

- 警告** この表示の注意事項を守らないと、火災・感電・転倒などにより死亡や大けがなど人身事故の原因となります。
- 注意** この表示の注意事項を守らないと、けがをしたり周辺の家財に損害を与えたりすることがあります。

注意を促す記号   行為を禁止する記号  禁止

警告   下記の注意事項を守らないと、**火災・感電・転倒**により**死亡**や**大けが**の原因となります。

壁に取り付けた壁取付金具や液晶テレビにぶら下がらない  禁止
液晶テレビがはずれて、大けが、死亡などの原因となります。

液晶テレビのコードをはさまないようにする  禁止
液晶テレビを壁取付金具に取り付けるとき、電源コードをはさまこまないようにする。

取り付け方法、取り付け方向は、この取扱説明書に従う落下によるけがや破損の原因となります。

取り付け工事は販売店や工事店に依頼する
確実な作業が必要ですので、販売店や工事店に依頼してください。

取り付ける壁面に十分な強度があることを確認する
垂直で平坦な壁の補強材の入っている部分に取り付けてください。

壁に取り付けた壁取付金具には、液晶テレビ以外の荷重をかけない  禁止
落下によるけがや破損の原因となります。

取付部品の分解、改造、変更は行わない  禁止
落下によるけがや破損の原因となります。

注意 下記の注意事項を守らないと**けが**をしたり**周辺の家財に損害**を与えたりすることがあります。

指定されたソニー液晶テレビおよびアイワ液晶テレビ以外には取り付けない  禁止
この取付金具は指定されたソニー液晶テレビおよびアイワ液晶テレビ専用です。テレビの取扱説明書にこの取付金具が指定されていないときは、取り付けをやめてください。無理に取り付けますと、金具が壊れたり、テレビが落下したりしてけがの原因となることがあります。

高い位置に取り付けるときは、テレビの落下に充分注意する

壁の材質が木材以外の場合は市販のネジをご用意ください

本製品に付属するネジは木材専用のネジです。壁の材質や強度に応じて使用するネジの種類・長さが異なります。壁の材質が木材の場合でも、木材の板厚などにより、十分な強度が得られないことがあります。

お客様・販売店様・特約店様用

液晶テレビ用壁取付金具

取扱説明書

お買い上げいただきありがとうございます。

お客様へ
本製品の取り付けには、確実な作業が必要になります。必ず、販売店や工事店に依頼して、安全性に充分考慮して確実な取り付けを行ってください。

警告 安全のための注意事項を守らないと、火災や人身事故になることがあります。
この取扱説明書には、事故を防ぐための重要な注意事項と製品の取り扱い方を示しています。この取扱説明書をよくお読みのうえ、製品を安全にお使いください。お読みになったあとは、いつでも見られるところに必ず保管してください。

販売店様・特約店様へ
本製品の取り付けには特別な技術が必要ですので、設置の際には取扱説明書をよくご覧の上、設置を行ってください。取り付け不備や、取り扱い不備による事故、損傷については、当社では責任を負いません。なお、この取扱説明書は、取り付け作業後にお客様に渡してください。

本製品は下記指定機器専用です。指定機器以外には使わないでください。

指定機器(2004年6月現在)

KLV-14AP2	KLV-15SR2	KLV-15WS1	ALV-13F1
KLV-14SP2	KLV-17HR2	KLV-17WS1	ALV-15F1

SU-W110

Sony Corporation © 2003 Printed in Japan

主な仕様

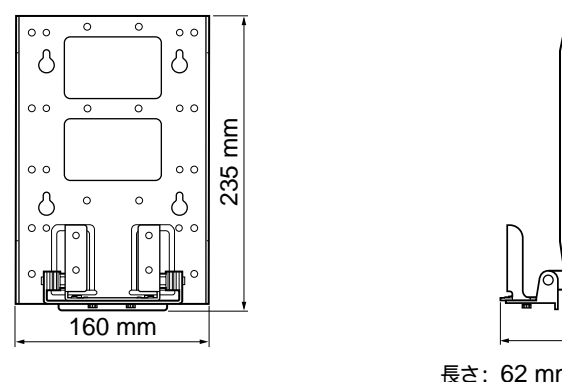

取り付け金具質量: 約0.9 kg
耐用重量: 約10 kg

仕様および外観は改良のため予告なく変更することがありますが、ご了承ください。

● <http://www.sony.co.jp/SonyDrive/>
お客様相談センター
● ナビダイヤル 0570-00-3311
(全国どこからでも市内通話料でご利用いただけます)
● 携帯電話・PHSでのご利用は 03-5448-3311
(ナビダイヤルがご利用できない場合はこちらをご利用ください)
● FAX 0466-31-2595
受付時間: 月~金 9:00~20:00 土・日・祝日 9:00~17:00
お電話は自動音声応答にてお受けしています。

ソニー株式会社 〒141-0001 東京都品川区北品川 6-7-35

<http://www.sony.co.jp/>





この説明書は100%古紙再生紙を使用しています。

金具を取り付ける

手順1: 部品を確かめる

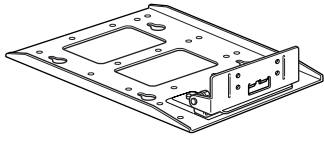
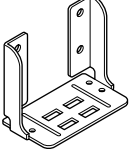
ふたを開けたら、部品がそろっているか確かめてください。

金具A 1個	金具B 1個	ネジA 6本	ネジB 2本
			

付属のネジAは木材専用のネジですので、壁の材質が木材以外の場合は、市販のアンカーボルトなど壁の材質に合った取付ネジを用意してください。壁の材質が木材の場合でも、木材の板厚などにより、十分な強度が得られないことがあります。充分にご確認の上、金具を取り付けてください。

手順2: 金具の取り付け位置を決める

液晶テレビを取り付ける壁の位置を決める。次に液晶テレビを取り付ける壁の位置に金具Aをあて、4本のネジAを付ける位置すべてに鉛筆などを使って、壁に印を付ける。取り付け位置を決める前に金具Aが天井から20 cm以上離れていることを必ず確認してください。

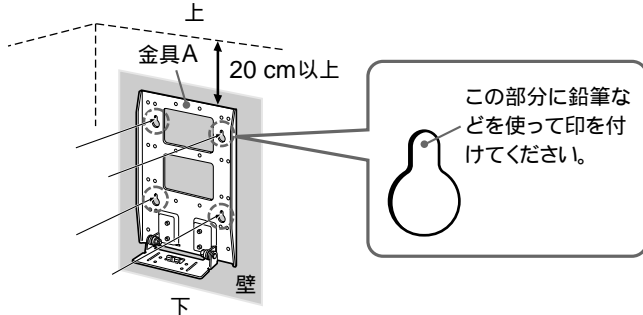

ご注意

取付金具は床に対して水平になるように取り付けてください。

手順3: 金具Aを壁に固定する

1 ネジAに合ったプラスドライバーを使って、「手順2: 金具の取り付け位置を決める」で印をつけたところにネジAを付ける。ネジAは最後まで締めずに、壁との間に約2～3 mmの隙間を残してください。

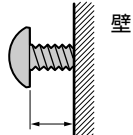
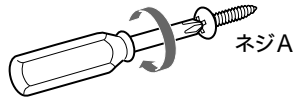

2～3 mm隙間を残す

2 金具Aを壁に押し当て、下にずらす。次に壁に固定された4本のネジAをしっかりと締める。

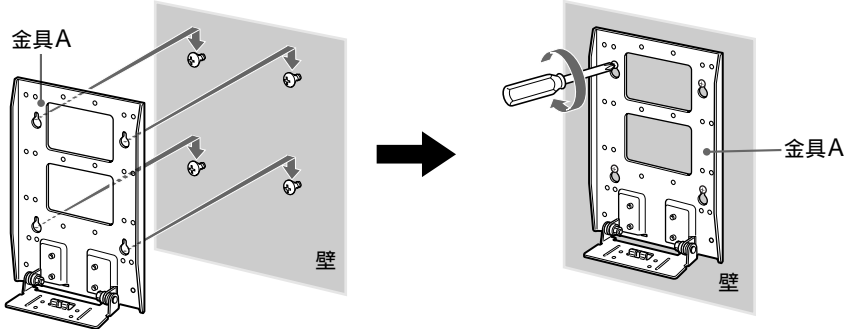

3 ①と②のネジ穴にネジAを2本しっかりと取り付ける。

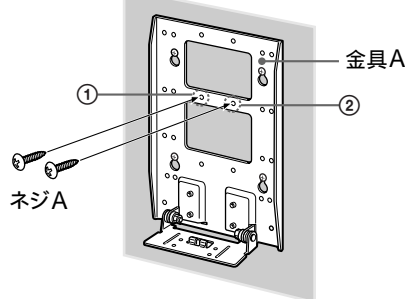

手順4: テレビに金具Bを取り付ける

アイワ液晶テレビALV-13F1およびALV-15F1について、手順4以降の取り付けかたはテレビ本体の取扱説明書をご覧ください。金具Bを取り付ける前に、テレビ後面のカバーとテレビにつないでいるACアダプター、ケーブル類をすべてはずしてください。テレビ後面のカバーのはずしかたについて詳しくは、液晶カラーテレビの取扱説明書をご覧ください。本文中のイラストはKLV-15SR2を例として使っています。

1 下図のネジを4本はずし、テレビのスタンドをはずす。テレビの液晶画面を傷つけないように、柔らかいマットなどを下に敷いてください。

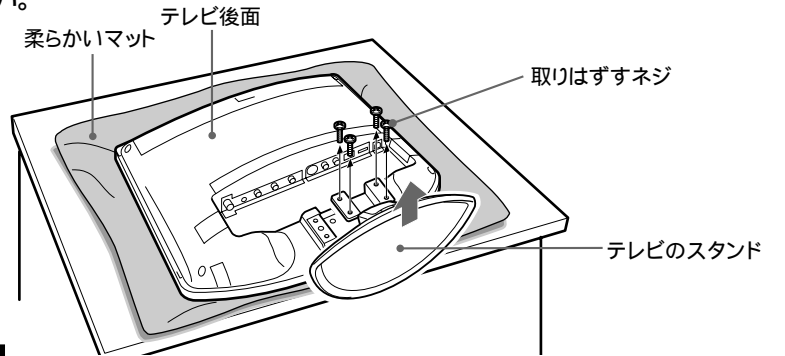

ご注意

- テレビ本体とテレビのスタンドを同じ水平面上に置くと不安定になり危険です。上図のようにテレビ本体だけを台の上に載せるようにしてください。
- テレビのスタンドをはずすときは、テレビのスタンドをしっかり持つようにしてください。

2 金具Bをテレビのスタンドがついていたネジ穴に合わせて取りはずしたネジでしっかり留める。

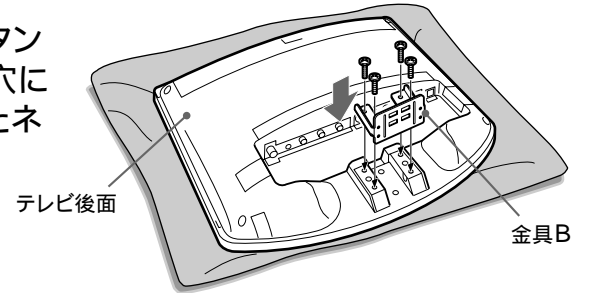

手順5: テレビにケーブル類を取り付ける

テレビを壁に取り付ける前に、ケーブル類を接続します。ケーブル類は金具Bの両わきを通すとすっきりとまとめられます。

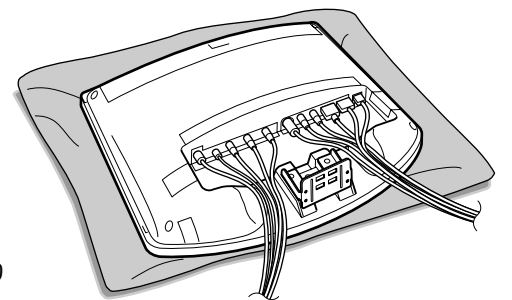

ご注意

テレビ後面のカバーは、この時点ではまだ取り付けなくてください。

手順6: テレビを壁に取り付ける

1 金具Bを金具Aに引っ掛けるようにして取り付ける。金具Bのテレビ本体に近い方の穴と遠い方の穴どちらにも金具Aを取り付けることができます。お好みに合わせて位置を調整してください。KLV-15WS1、KLV-17WS1、KLV-14AP2およびKLV-14SP2の場合金具Bのテレビ本体から遠い方の穴に取り付けてください。テレビ本体に近い方の穴には取り付けることができません。

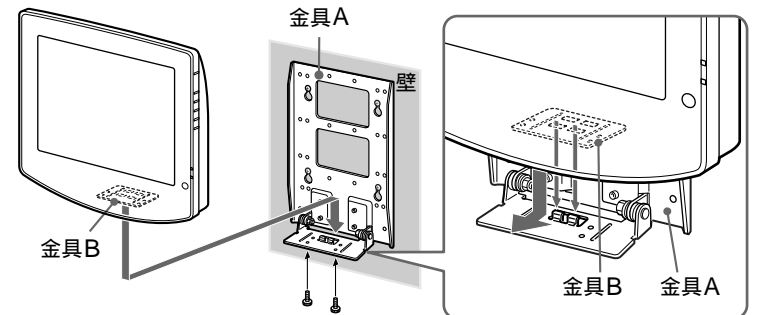

ご注意

- テレビ後面のカバーははずしたままテレビを壁に取り付けてください。
- 高い所にテレビを取り付けるときは、両手でテレビ本体をしっかり持って取り付けてください。

2 テレビに取り付けた金具Bを金具Aの下部に合わせ、ネジBをコインなどを使ってしっかりと締める。

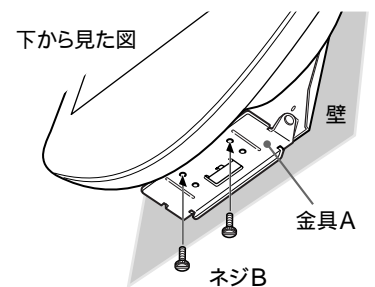

手順7: 見やすい角度に調整する

テレビの角度を、前に約15°まで調整できます。

ご注意

- テレビの両端を必ず両手で持って調整してください。
- テレビの角度調整がうまくできないときは、テレビの上下を持って(下の部分を支点にして)調整してください。

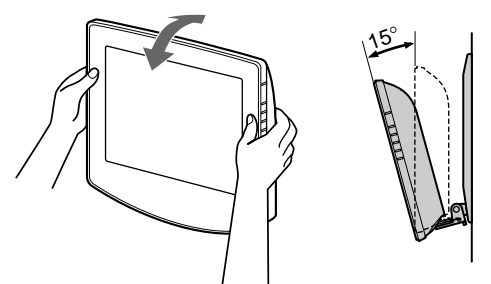

手順8: テレビ後面のカバーを取り付ける

詳しくは、液晶カラーテレビの取扱説明書をご覧ください。

テレビを壁取付金具から取りはずすときは

テレビ後面のカバーをはずしてから、ネジBを取りはずしてください。