

パーソナル
ナビゲーション
システム
nav-u

取付と接続
NV-U3C

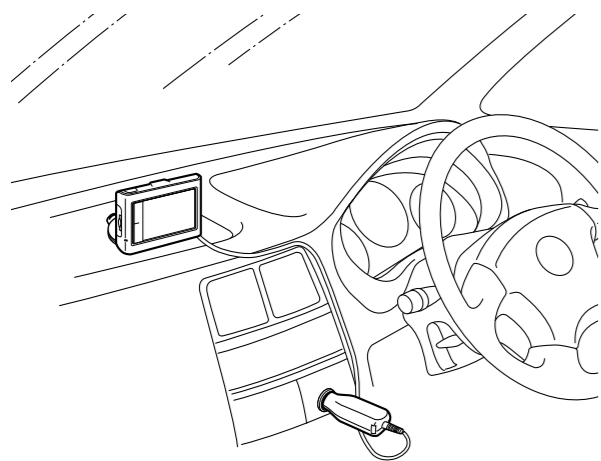

- 本書をよくお読みのうえ、製品を安全にお使いください。
- お読みになったあとは、いつでも見られるところに必ず保管してください。
- 本書で使用しているイラストは、実際の部品とは外観が異なる場合があります。

同梱品を確認する

- ① "nav-u" 本体
- ② クレードル
- ③ シガー電源コード
- ④ AC アダプター
- ⑤ USB ケーブル
- ⑥ 取付シート
- ⑦ キャリングポーチ
- ⑧ ハンドストラップ

- 取付と接続 (本書)
- 取扱説明書
- 安全のために
- 内蔵電池の充電について
- ソフトウェア使用許諾契約書
- 製品カスタマー登録のお願い
- ソニーご相談窓口のご案内
- 保証書

重要なお注意

本機は、道路交通法および関連する法令・規定類に抵触しないよう正しくダッシュボードにお取り付けください。特に取り付け後の "nav-u" 本体が、前方視界、運転、エアバッグなどの妨げにならないようご注意ください。

吸盤を確実に取り付けるため、本書に記載された吸盤についてのご注意などを必ず守ってください。正しい取り扱いをしないと、吸盤の吸着力が弱くなり、本機がダッシュボードから落下することがあります。

タッチパネルにはガラスを使用しています。以下のようなことを行うと、タッチパネルを破損する場合があります。

- "nav-u" 本体を落とす。
- 硬いものをぶつける。
- 画面を強く押す。
- 強い衝撃を与える。
- 重いものを載せる。

"nav-u" 本体を持ち運ぶ場合は、必ず付属のキャリングポーチに入れてください。

使用後は、"nav-u" 本体とクレードルを直射日光の当たらない場所に保管してください。"nav-u" 本体を高温の車内に放置すると、故障の原因となることがあります。また、クレードルをダッシュボードに取り付けた状態で放置すると、ダッシュボードが変形することがあります。

磁気カードなどをクレードルに近づけないでください。クレードルに内蔵されている磁石の影響で、磁気カードなどのデータが壊れることがあります。

取り付ける

1 吸盤保護カバーをはがす

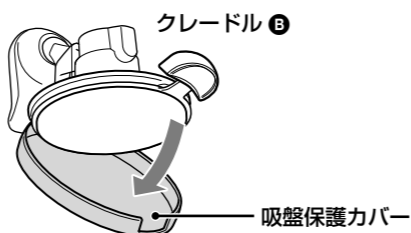

ご注意

- 吸盤の吸着力が強く、吸盤保護カバーをはがしにくい場合がありますので、吸盤保護カバーはゆっくりとはがしてください。
- ダッシュボードから吸盤をはがしたときは、吸盤の吸着面が汚れないように、必ず吸盤保護カバーを取り付けてください。吸着面が汚れると吸盤の吸着力が弱くなる場合があります。

2 取り付け位置を決める

ご注意

- 取り付け面は、ダッシュボード上の平滑で凹凸のない、なるべく水平な場所を選んでください。曲面や垂直面ではクレードルが正しく取り付けられない場合があります。

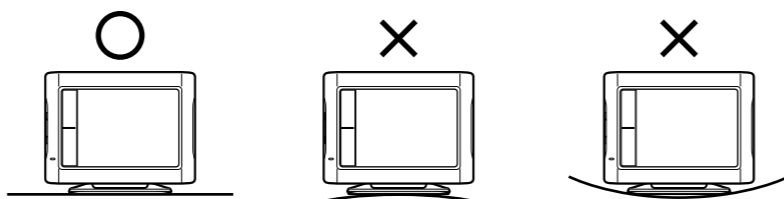

- 本機は、ETC 車載機器や無線機、携帯電話、レーダー探知機など強い電波を送信したり、受信したりする機器から離れた場所に取り付けてください。これらの機器の近くで本機を使うと、以下のことが起きる場合があります。
 - 本機が正常に動作しない。
 - 画像が乱れる。
 - 自車位置を正しく表示できない。
- ETC 車載機器や無線機、携帯電話、レーダー探知機などが正常に動作しない。
- GPS を受信しやすいよう、他の機器のアンテナや金属などの障害物がない場所を選んでください。

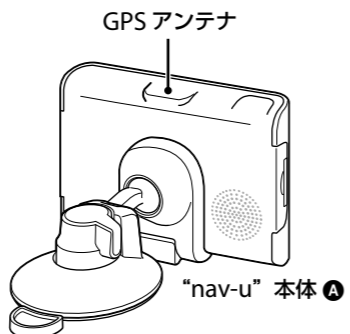

"nav-u" 本体とクレードルの取り付けについて詳しくは、手順 5 をご覧ください。

角度調節のしかた

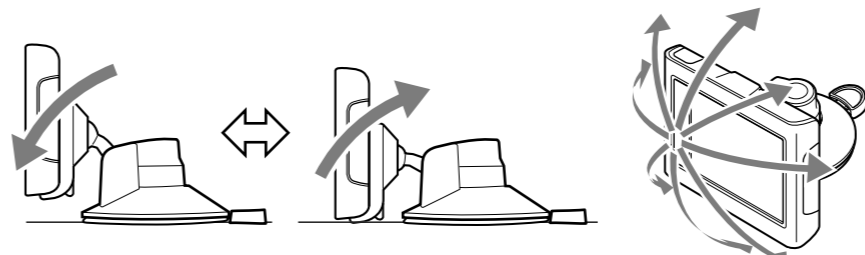

3 ダッシュボードに取り付ける

吸盤のボタンを強く押ししっかり吸着させ、吸盤のボタンを反時計回りに 90 度回してロックしてください。取り付け後は、クレードルを軽く引き、吸盤がダッシュボードに確実に取り付けられていることを確認してください。

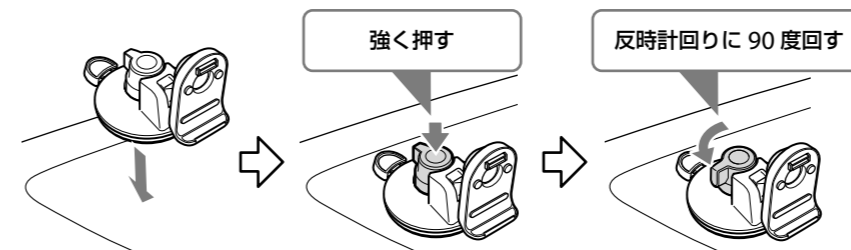

重要なお注意

クレードルは、ダッシュボードの取り付け面をきれいにしてから取り付けてください。取り付け面が汚れていると、吸盤の吸着力が弱くなり、本機がダッシュボードから落下することがあります。

ご注意

吸盤の吸着面にごく小さな穴がある場合があります。これは製造過程で発生するもので、性能には影響がなく、使用上支障はありません。

取付シート ⑥ について

以下のようなダッシュボードの場合は、取付シートを使用してください。取付シートを使用しないと、吸盤がしっかりと吸着しないことがあります。

- 指で押すと変形するような柔らかい材質の場合
 - 表面のシボ加工 (しわや凹凸) が粗い場合
- 取り付け位置について詳しくは手順 2 をご覧ください。

取付シート使用上のご注意

- 貼り付け位置は仮置きなどをして慎重に選んでください。取付シートは接着力が強いので、ダッシュボードに一度貼り付けると簡単にはがすことができません。無理にはがそうとすると、ダッシュボードが変形したり、破損するおそれがあります。
- ダッシュボードに取付シートを充分接着させるために、取付シートを貼り付けて 24 時間以上経ってから、本機を取り付けてください。
- 一度はがした取付シートは、接着力が弱くなっているので貼り直しできません。

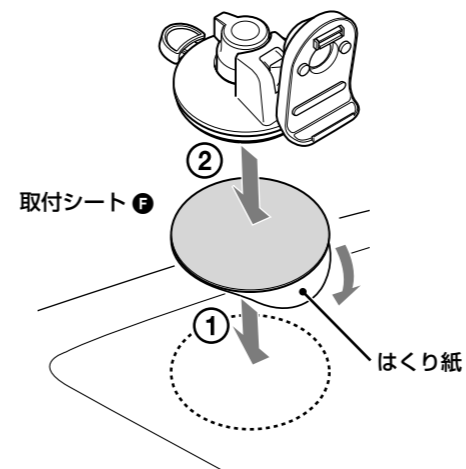

4 シガー電源コード ③ を接続する

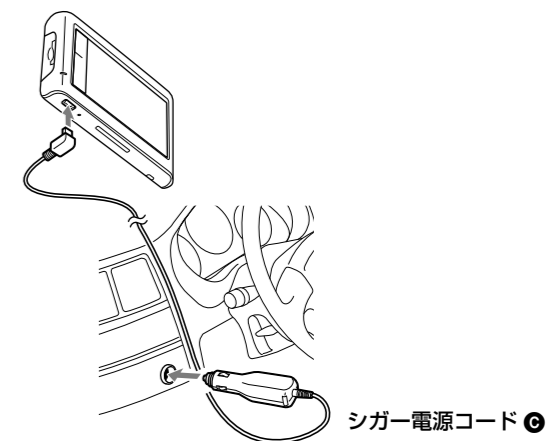

重要なお注意

"nav-u" 本体に使用するシガー電源コードや AC アダプターは、必ず付属品をご使用ください。指定以外のものを使用すると、"nav-u" 本体の対応電圧より高い電圧が加えられることにより、発煙・発火の原因となり思わぬ事故につながる場合があります。

"nav-u" 本体の端子に車のバッテリー電源を直接接続しないでください。故障の原因となります。

ご注意

シガーライターソケットの形状によっては、シガー電源コードが入らないことがあります。

5 "nav-u" 本体をクレードルに取り付ける

"nav-u" 本体をクレードルの突起に合わせ、カチッと音がするまで "nav-u" 本体を倒してください。取り付け後は、確実に取り付けられていることを確認してください。

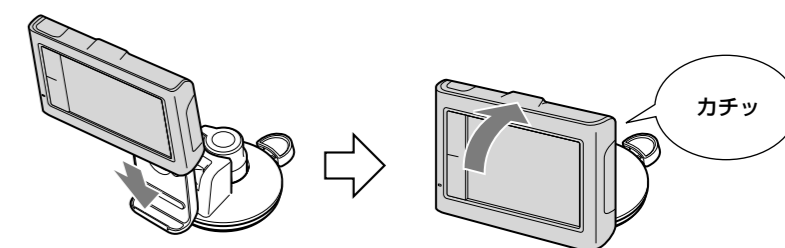

“nav-u” 本体のはずしかた

クレードルの RELEASE ボタンを押しながら、“nav-u” 本体を手前に引いてはずします。

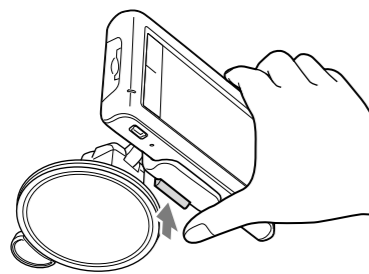

吸盤のはがしかた

①

時計回りに 90 度回す

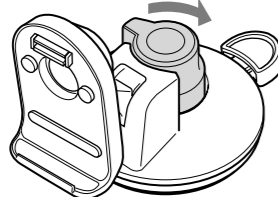

②

タブ

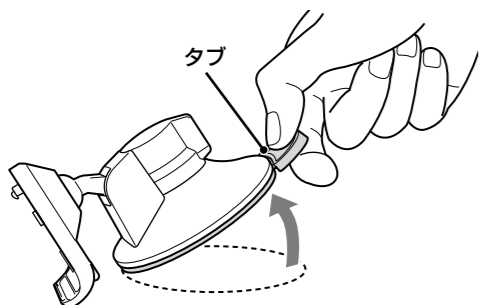

③

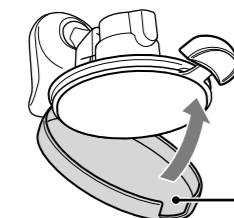

吸盤保護カバー

ご注意

- 使用後は、ダッシュボードからはがしてください。ダッシュボードに取り付けた状態で放置すると、ダッシュボードが変形することがあります。
- 吸盤が破損することのないよう、必ず吸盤のタブを持って吸盤をはがしてください。②
- 吸盤とダッシュボードの間に指などを入れて、吸盤を無理にはがさないでください。吸盤の破損の原因となることがあります。
- 寒い場所では吸盤をはがしにくいことがあります。
- 吸盤の吸着面が汚れないように、また傷つかないようにダッシュボードから吸盤をはがしたときは、必ず吸盤保護カバーを取り付けてください。③

電源を入 / 切する

電源を入 / 切するには、I/O ボタンを押します。

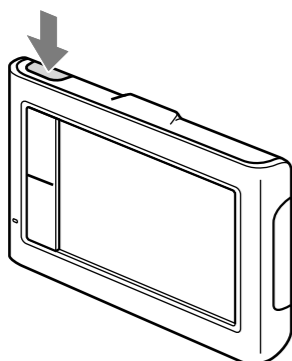

AC アダプター ① で充電する

USB ケーブル ② で AC アダプターと “nav-u” 本体を接続してから、AC アダプターをコンセントに接続します。

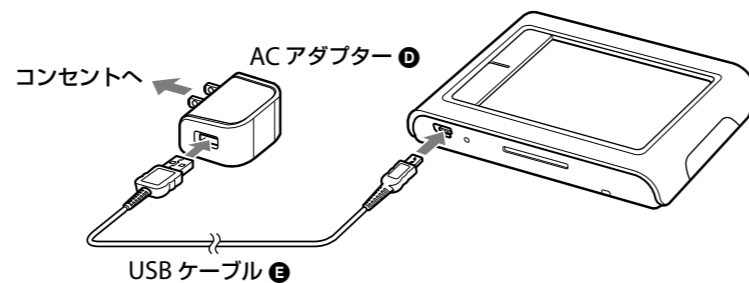

ご注意

- AC アダプターは、すぐに手が届くコンセントに接続し、異常が生じた場合は速やかにコンセントから抜いてください。
- AC アダプターは本棚や組込み式キャビネットなどの狭い場所に設置しないでください。
- AC アダプターに水をかけたり、ぬらさないようにしてください。
- コード類につまずいたり、コード類が他のものにはさまったりしないようにしてください。
- “nav-u” 本体が通常よりも異常に熱くなったときは “nav-u” 本体上部の I/O ボタンで電源を切り、AC アダプターを抜いてください。
- 次に付属の「ソニーご相談窓口のご案内」にある「ソニーの相談窓口」に修理をご依頼ください。
- AC アダプターが通常よりも異常に熱くなったときは、AC アダプターを抜いてください。
- 次に付属の「ソニーご相談窓口のご案内」にある「ソニーの相談窓口」に修理をご依頼ください。

ハンドストラップ ① を取り付ける

“nav-u” 本体にハンドストラップを取り付けます。

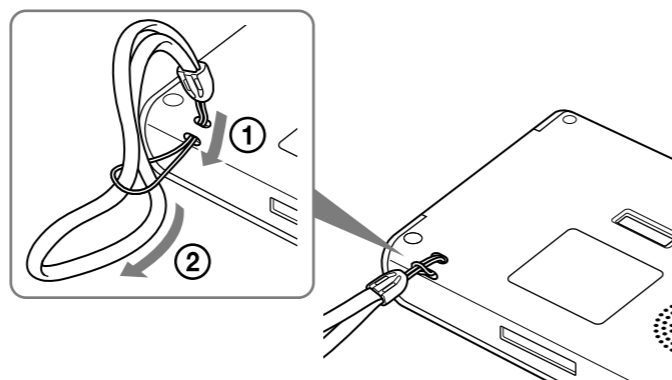

重要なご注意

“nav-u” 本体にハンドストラップを取り付けた状態であっても、ハンドストラップを持ち “nav-u” 本体を振り回すなど、“nav-u” 本体およびハンドストラップに過度の力を加えないでください。“nav-u” 本体の故障の原因となるだけでなく、ハンドストラップが切れるなどし、周囲の人を傷つけたり、他の物に損傷を与える可能性があります。

吸盤の吸着面が汚れたときは

吸盤の吸着面が汚れると、吸着力が低下します。吸着面が汚れた場合は、柔らかくて毛羽立たない布を湿らせ、なでるようにして、汚れを取り除いてください。

ご注意

- 洗剤やアルコールなどは使わないでください。
- クレードル内部に水分が入らないよう注意してください。故障の原因となります。
- 布は水がしたり落ちない程度に十分に湿らせてください。水分が不足していると、汚れが落ちません。また、吸着面を傷つけることがあります。
- 吸着面を傷つけないように注意しながら、なでるようにして、汚れを取り除いてください。
- 吸着面は完全に乾くまでに時間がかかります。タオルやティッシュペーパーなどで、吸着面を拭かないでください。
- 吸着面が汚れていないか、定期的を確認してください。

困ったときは

“nav-u” 関連のホームページ（下記 URL）でお調べください。
<http://www.sony.jp/products/me/>
「よくあるご質問（Q&A）」は、上記 URL の「サポート」からご確認いただけます。

よくあるお問い合わせ、解決方法などは ホームページをご活用ください。	http://www.sony.co.jp/support
使い方相談窓口 フリーダイヤル……………0120-333-020 携帯電話・PHS 一部の IP 電話…0466-31-2511	左記番号へ接続後、 最初のガイダンスが 流れている間に
修理相談窓口 フリーダイヤル……………0120-222-330 携帯電話・PHS 一部の IP 電話…0466-31-2531 ※取扱説明書・リモコン等の購入相談はこちらへお問い合わせください。	「307」+「#」 を押してください。 直接、担当窓口へ おつなげします。
FAX（共通） 0120-333-389 受付時間 月～金 9:00～20:00 土・日・祝日 9:00～17:00 ソニー株式会社 〒108-0075 東京都港区港南 1-7-1	