

## 6 マルチリモコンを準備する

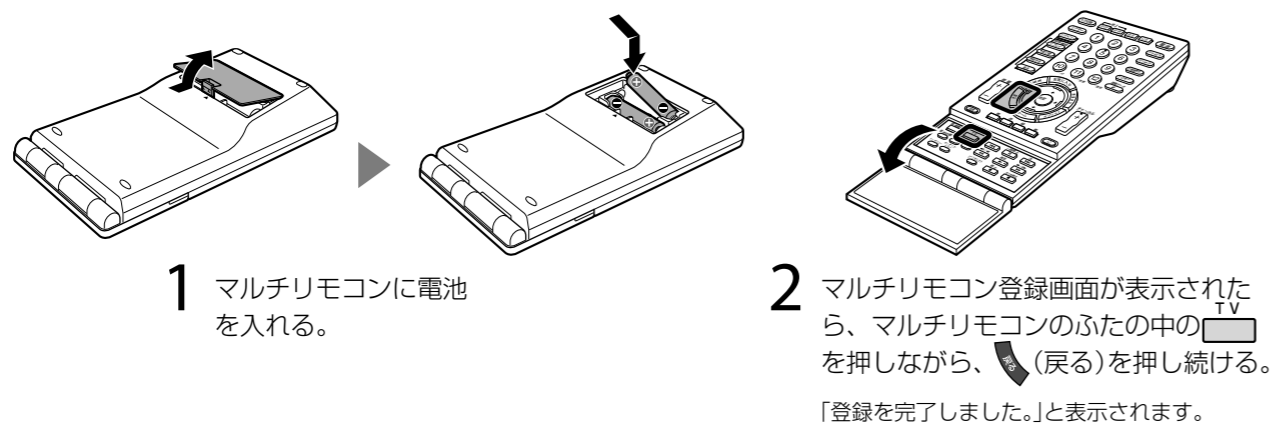

1 マルチリモコンに電池を入れる。

2 マルチリモコン登録画面が表示されたら、マルチリモコンのふたの中のTVボタンを押しながら、**戻る** (戻る) を押し続ける。「登録を完了しました。」と表示されます。

## 7 かんたん初期設定・かんたん機能設定をする



画面の指示に従ってリモコンで操作する。

### 製品について困ったときはインターネットで問題解決

アドレスやキーワードを入力すると、Q&Aで問題を検索できます。

**方法1** アドレスを入力

[www.sony.co.jp/faq/bravia/](http://www.sony.co.jp/faq/bravia/)

**方法2** キーワードを入力

SONY Q&A を使って **検索**

### ●アンケートにご協力ください。

Q&Aの最後に簡単なアンケートを用意しています。お答えしていただいた内容は、より良いQ&Aづくりに活用させていただきます。

### よくあるご質問

Q 見たいチャンネルが選べないのはなぜ?

もう一度、地上デジタルの受信設定をしてください。

ホームメニューから、**設定** → **放送受信設定** → [デジタル放送受信設定] → [地上デジタル:自動チャンネル設定] を選び、[再スキャン]を行ってください。  
現在、2011年の地上デジタル放送完全移行に向けて、各地域で中継局や放送局が新しく開局しています。

よくあるお問い合わせ、解決方法などはホームページをご活用ください。  
<http://www.sony.co.jp/support>

左記番号へ接続後、最初のガイダンスが流れている間に「200」+「#」を押してください。直接、担当窓口へおつなげします。

**使い方** フリーダイヤル……………0120-333-020  
**相談窓口** 携帯電話・PHS……………一部のIP電話 0466-31-2511  
ソニー株式会社 〒108-0075 東京都港区港南1-7-1

SONY®

# かんたん 設置ガイド

4-140-967-02(1)



テレビを見るには、**1** ~ **7** を行ってください。

詳しい説明は、別冊の取扱説明書をご覧ください。

## 1 スタンドに設置する

2人以上で作業してください。  
KDL-32F5/KDL-40F5/KDL-46F5/  
KDL-40W5/KDL-46W5のみ

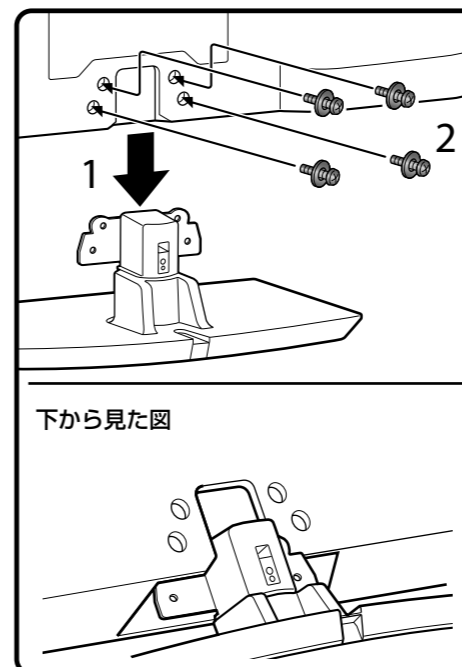

下から見た図

## 2 転倒防止の処置をする

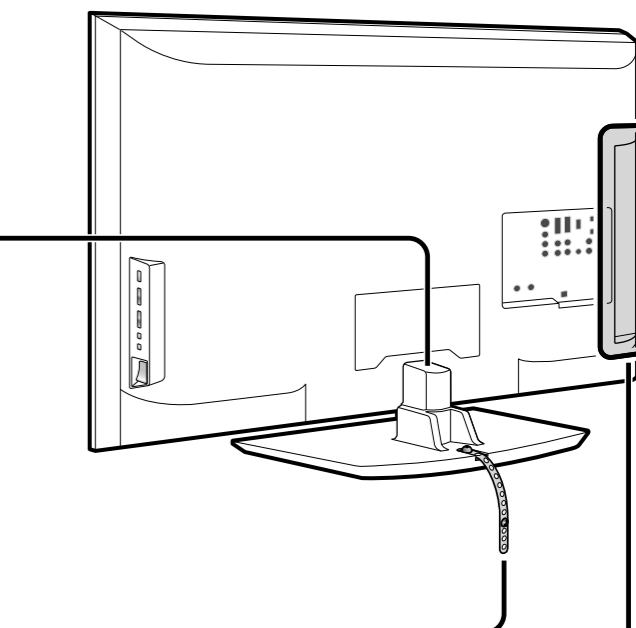
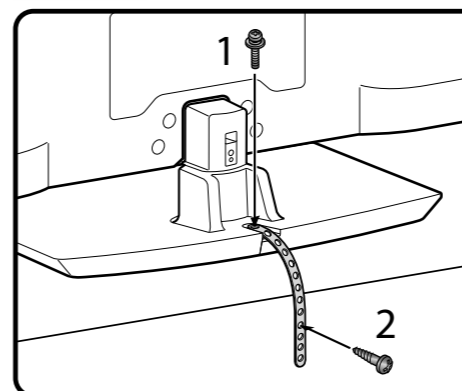

## 3 B-CASカード (デジタル放送用ICカード) を挿入する

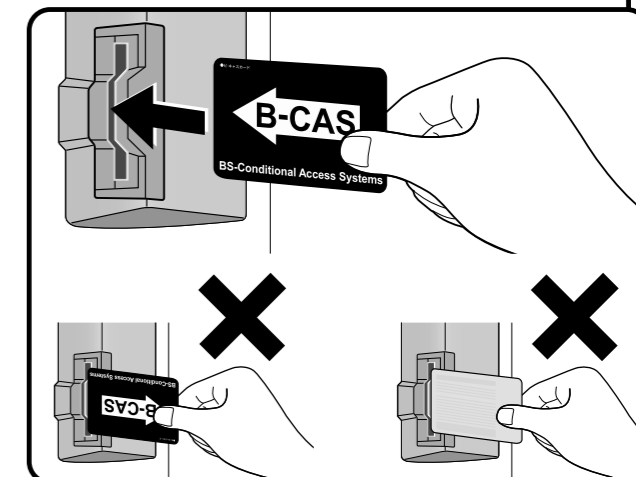

# 4 アンテナやDVDレコーダーをつなぐ

## テレビだけつなぐ

代表的な接続例

地上放送と衛星放送を混合受信しているとき

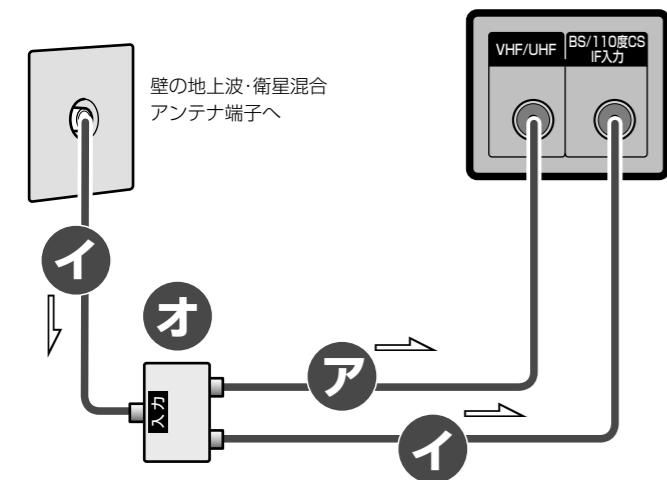

⇒ 信号の流れ

地上放送と衛星放送を別々のアンテナで受信しているとき

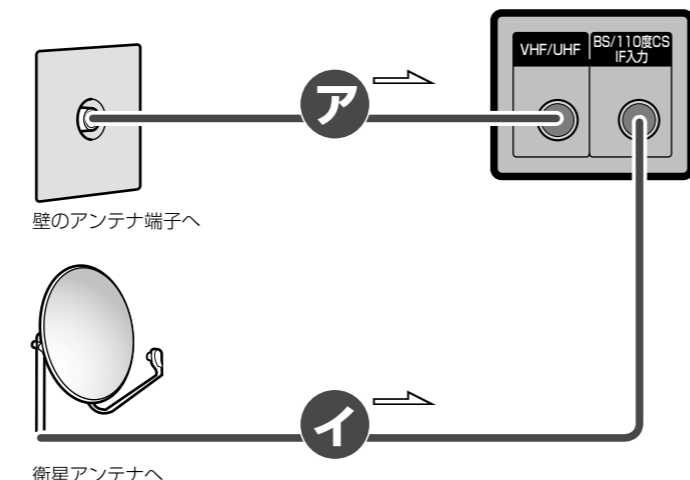

## テレビとDVDレコーダーをつなぐ

代表的な接続例

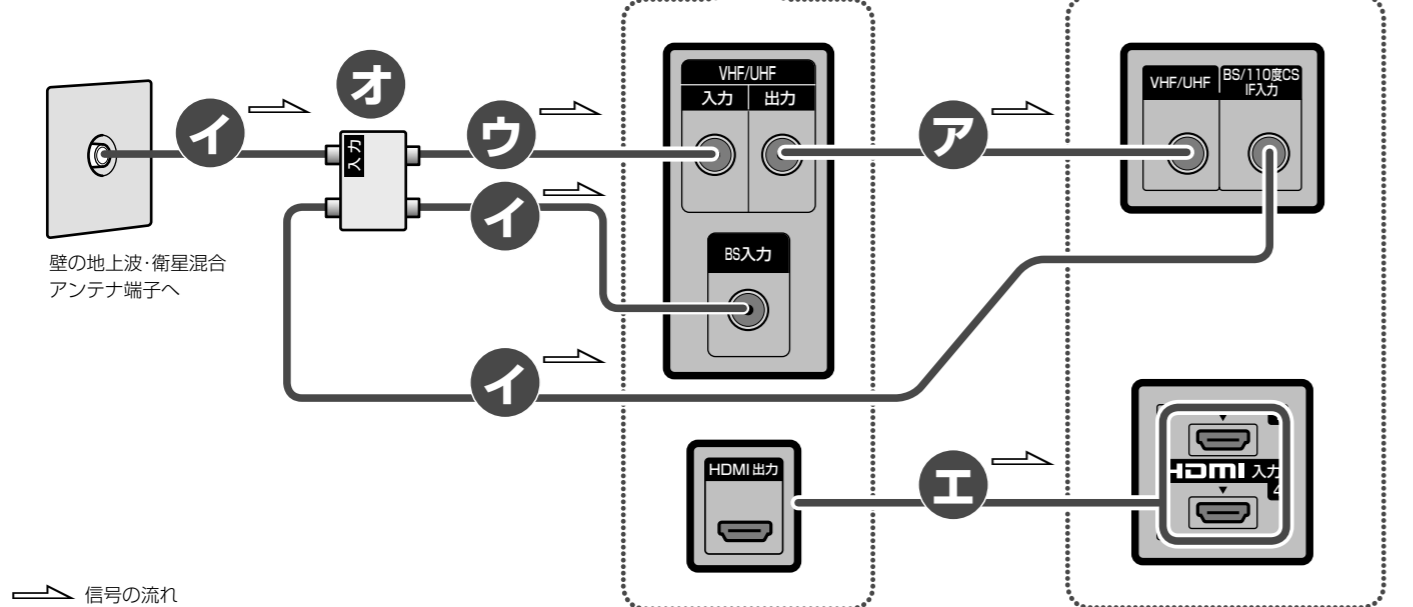

⇒ 信号の流れ

# 使用するケーブル一覧

▶ 付属のアンテナケーブル

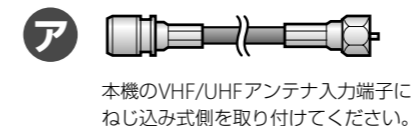

▶ 衛星用同軸ケーブル (別売り)



▶ VHF/UHF用同軸アンテナケーブル (別売り)



▶ HDMIケーブル (別売り)



▶ 全端子電流通過型のCS / BS / 地上波放送対応分配器 (別売り、EAC-DSD12、EAC-DSD13など)



## アンテナをつなぐときのご注意

ノイズや、映りが悪くなるのを防ぐため、しっかりつないでください。ワイヤークランパーを本体に取り付け、電源コード以外のケーブル類をまとめてください。

CS / BS / 地上波分配器

110度CS デジタル(2150MHz)に対応した、全端子電流通過型のCS / BS / 地上波放送対応分配器(EAC-DSD13など)を使ってください。

アンテナケーブル

電波妨害を避けるため、付属のアンテナケーブルを使うことをおすすめします。なお、別売りのアンテナケーブルが必要な場合は、強度があり、端子がしっかりしたアンテナケーブルを選んでください。

# 5 電源の準備をする

- 奥までしっかり差し込む。  
KDL-40F5/KDL-46F5/KDL-40W5/  
KDL-46W5/KDL-52W5のみ

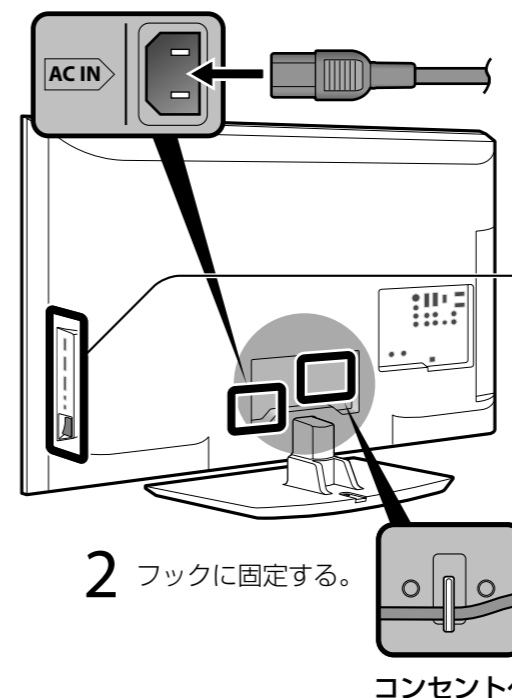

- 主電源スイッチが「入」(●)であることを確認する。
- 電源スイッチを1回押す。