

はじめにお読みください

CMT-M100

この説明書では、本機の接続のしかたを説明しています。

より詳しい説明は、付属の取扱説明書「準備1：本機をつなぐ」に記載されています。あわせてお読みください。

接続に必要な付属品を用意する

FM用簡易アンテナ(1つ)

AMループアンテナ(1つ)

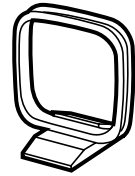
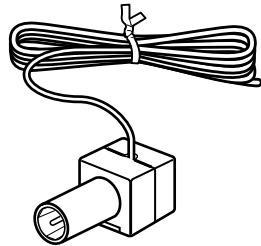

準備をする

AMアンテナを組み立てる

付属のAMアンテナの構造

プラスチックスタンド

アンテナ：AMの電波を受信しやすい形状、長さになっている。はずしたり、丸めたりしない。

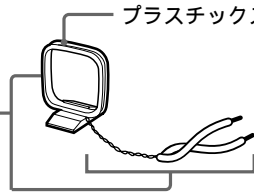

1 ループ()になっている部分のみをプラスチックスタンドからはずす。

2 スタンド状に組み立てる。

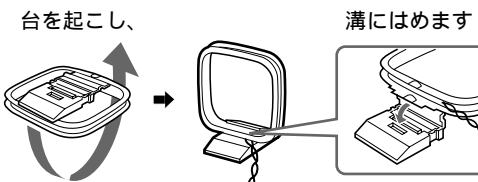

リモコンに電池を入れる

必ずイラストのように●極側から電池を入れてください。

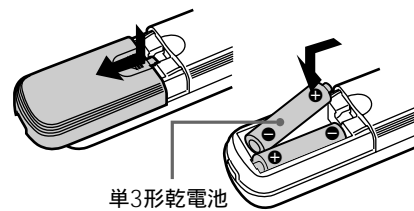

単3形乾電池

ちょっと一言

電池の交換時期は約6か月です。リモコン操作できる距離が短くなったら、2個とも新しい乾電池に交換してください。

デモ用の表示を消すには

裏面の手順にそって接続をし電源コードをつなぐと、電源を切っても表示窓やボタンがくり返し点灯・点滅します(デモ表示)。この表示を消すには、電源を切った状態でリモコンのDISPLAYをくり返し押し、時計表示や低消費電力待機モードに切り換えます。

詳しくは付属の取扱説明書8ページをご覧ください。

設置時のご注意

- 本機の後面には十分なすきまをあけてください。また上面には物を置かないでください。
- スピーカーの近くに磁気を発生するもの(健康器具、玩具など)は置かないでください。

こんなディスクの使用はおやめください

次のようなディスクを使うと、本体内部にディスクが貼り付いて、本体自体の故障の原因となったり、お客様の大切なディスクにもダメージを与えることがあります。

CD

中古やレンタルCDで、シールなどののりがはみ出したり、シールをはがしたあとにのりが付着しているもの。また、ラベル面に印刷されているインクにべたつきがあるもの。

レンタルCDでシールなどがめくれているもの。

お手持ちのCDに飾り用のラベルやシールを貼ったもの。



のりのあとが残っている
印刷インクがべたついている



シールがめくれている



ラベルが貼ってある

MD

ラベルがシャッターの周りやディスクの裏など、所定以外の場所に貼られていたり、ラベルが浮いているなどして、しっかりと貼られていないもの。

ラベルがめくれている

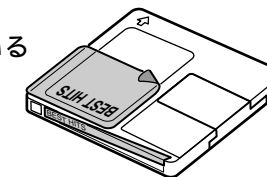

正しい位置(ラベル用のくぼみ)に合っていない

ラベルは必ずラベル用のくぼみ*に貼ってください。

* ラベルとラベル用のくぼみの形は、ディスクによって異なります。

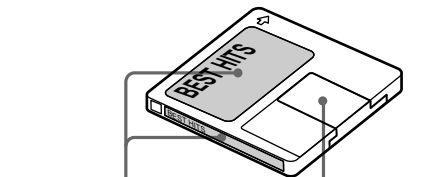

ラベルを貼る位置 シャッター

接続する

詳細は付属の取扱説明書「準備1：本機をつなぐ」をご覧ください。

注：イラストに描かれている各コードの長さは、実物とは異なります。

1 スピーカーをつなぐ

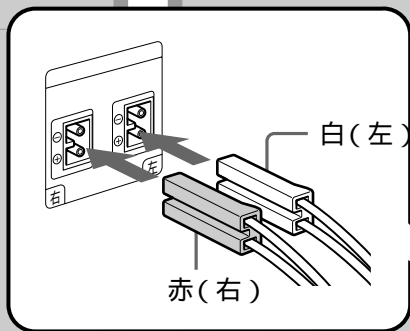

スピーカー
インピーダンス 6-16Ω
右 左

2 AMアンテナをつなぐ

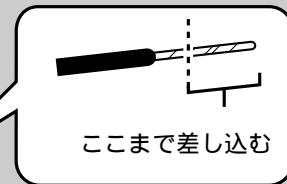
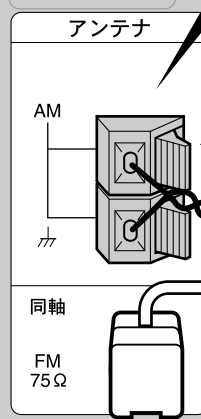

3 FMアンテナをつなぐ

5 FMアンテナをはる

詳細は付属の取扱説明書「準備1：本機をつなぐ」をご覧ください。

4 電源コードをつなぐ

