

デジタルHDビデオ カメラレコーダー

取扱説明書

警告 電気製品は安全のための注意事項を守らないと、
火災や人身事故になることがあります。

この取扱説明書には、事故を防ぐための重要な注意事項と製品の取り扱いかたを示しています。取扱説明書をよくお読みのうえ、製品を安全にお使いください。お読みになったあとは、いつでも見られるところに必ず保管してください。

目次

準備する

撮る/見る

便利な機能を使う

編集する

パソコンを使って保存する

他機を使って保存する

本機の設定を変える

その他・索引



HANDYCAM®

AVCHD

HDMI®
HIGH DEFINITION MULTIMEDIA INTERFACE

InfoLITHIUM™ V SERIES

MEMORY STICK™

SxS™
CLASS C

⚠ 警告 安全のために

→ 95 ~ 97ページも
あわせてお読みください。

誤った使いかたをしたときに生じる感電や傷害
など人への危害、また火災などの財産への損害
を未然に防止するため、次のことを必ずお守りくだ
さい。



「安全のために」の注意事項を守る

定期的に点検する

1年に1度は、電源プラグ部とコンセントの間にほこりがたまっていないか、電源コードに傷がないか、故障したまま使用していないか、などを点検してください。

故障したら使わない

カメラやACアダプター、バッテリーチャージャーなどの動作がおかしくなったり、破損していることに気がついたら、すぐにソニーの相談窓口へご相談ください。

万一、異常が起きたら

変な音・においが
したら
煙が出たら

- ➡
- ① 電源を切る
 - ② 電池を外す
 - ③ ソニーの相談窓口
に連絡する

裏表紙にソニーの相談窓口の連絡先があります。

⚠ 危険 万一、電池の液漏れが起きたら

- ① すぐに火気から遠ざけてください。漏れた液や気体に引火して発火、破裂のおそれがあります。
- ② 液が目に入った場合は、こすらず、すぐに水道水などきれいな水で充分に洗ったあと、医師の治療を受けてください。
- ③ 液を口に入れたり、なめた場合は、すぐに水道水を口を洗浄し、医師に相談してください。
- ④ 液が身体や衣服についたときは、水でよく洗い流してください。

警告表示の意味

この取扱説明書や製品では、次のような表示をしています。



この表示のある事項を守らないと、極めて危険な状況が起こり、その結果大けがや死亡にいたる危害が発生します。



この表示のある事項を守らないと、思わぬ危険な状況が起こり、その結果大けがや死亡にいたる危害が発生することがあります。

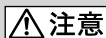

この表示のある事項を守らないと、思わぬ危険な状況が起こり、けがや財産に損害を与えることがあります。

注意を促す記号



火災



感電

行為を禁止する記号



禁止



分解禁止



ぬれ手禁止

行為を指示する記号



プラグをコンセントから抜く



指示

電池について



「安全のために」の文中の「電池」とは、バッテリーパックも含まれます。

使用前に必ずお読み ください

録画・録音について

- 事前のために撮りをして、正常な録画・録音を確認してください。
- 万一、ビデオカメラレコーダーや記録メディアなどの不具合により記録や再生がされなかった場合、画像や音声などの記録内容の補償については、ご容赦ください。
- あなたがビデオで録画・録音したものは個人として楽しむほかは、著作権法上、権利者に無断で使用できません。なお、実演や興行、展示物などのうちには、個人として楽しむなどの目的があっても、撮影を制限している場合がありますのでご注意ください。

取り扱い上のご注意について

- 本機で次のことをすると、記録メディアが壊れたり、記録した映像が再生できなくなったり、失われたりする場合があります。また、本機の故障の原因になります。
 - アクセスランプ(16ページ)が点灯、点滅中にメモリーカードを取り出す
 - 本機の  (動画) ランプ/  (静止画) ランプ (18、19ページ) や、アクセスランプ(16ページ) が点灯、点滅中に本機からバッテリーやACアダプターを取り外したり、本機に衝撃や振動を与える
- 本機の電源が入っている状態でUSB接続しているときに、液晶モニターを閉じないでください。記録した映像が失われる場合があります。
- 本機はご利用になる場所の規則に従ってお使いください。

液晶モニターについて

- 液晶モニターは有効画素99.99%以上の非常に精密度の高い技術で作られていますが、黒い点が現れたり、白や赤、青、緑の点が消えなかったりすることがあります。これは故障ではありません。これらの点は記録されません。

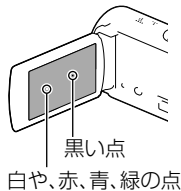

本書の表記、イラスト、画面表示について

- 画像の例としてスチルカメラによる写真を使っています。画像や本機の画面表示は、実際に見えるものと異なります。また、本機のイラストや画面表示は、わかりやすくするために誇張、省略されています。
- 本機やアクセサリの仕様および外観は、改良のため予告なく変更することがありますが、ご了承ください。
- 本書では、内蔵メモリーとメモリーカードを「記録メディア」といいます。
- 本書では、ハイビジョン画質(HD)で保存したDVDディスクを「AVCHD記録ディスク」と表現しています。

目次

安全のために	2
使用前に必ずお読みください	3
各部のなまえ	7

準備する

同梱品を確認する	10
充電する	11
パソコンで充電する	12
電源を入れて日時を合わせる	14
メディアを準備する	16
メディアを切り換える	16
メモリーカードを入れる	16

撮る/見る

撮る	18
動画を撮る	18
静止画を撮る	19
ズームする	22
見る	23
再生中にボタンを操作する	24

便利な機能を使う

人物をきれいに撮る	26
選んだ被写体をきれいに撮る(優先顔キメ機能)	26
笑顔を逃さず撮る(スマイルシャッター)	26
状況に合わせて撮る	27
シーンに合わせて自動調節する(おまかせオート撮影)	27
画質を変えて撮る	28
動画の画質を変える(録画モード)	28
静止画の画質を変える(画像サイズ)	29
名場面集を楽しむ(ハイライト再生)	29
ハイビジョン画質(HD)で保存する(🗨️シナリオ保存)	30
標準画質(STD)に変換して保存する(ハイライト動画)	30
テレビにつないで見る	31
プロジェクターで見る	33

編集する

本機で編集する	35
削除する	35
動画を分割する	36
動画から静止画を切り出す	36





パソコンを使って保存する



パソコンとつないでできること	37
Windows	37
Mac	37
パソコンの準備をする(Windows)	38
準備1 パソコン環境を確かめる	38
準備2 内蔵ソフトウェア「PlayMemories Home」をインストールする	38
「PlayMemories Home」を起動する	40
専用のソフトウェアをダウンロードする	41
Music Transferをインストールする	41
Mac用ソフトウェアをインストールする	41

他機を使って保存する

ディスク作成ガイド	42
ディスクを再生する	43
ブルーレイディスクレコーダーで保存する	44
DVDライター / レコーダーで保存する	45
DVDDirect Expressでディスクを作る	45
DVDライターでハイビジョン画質(HD)のディスクを作る	46
レコーダーなどで標準画質(STD)のディスクを作る	46
外付けメディアに保存する	47

本機の設定を変える

メニューを設定する	50
メニュー一覧	52
 撮影モード(撮影の種類に関する設定)	53
 カメラ・マイク(好みの撮影をするときの設定)	54
 画質・画像サイズ(画質や画像サイズに関する設定)	61
 再生機能(再生に関する設定)	62

 編集・コピー(コピー・プロテクトなどの編集に関する設定)	62
 セットアップ(その他のいろいろな設定)	64

その他・索引

故障かな?と思ったら	70
自己診断・警告表示	77
記録時間・枚数について	81
バッテリーごとの撮影・再生可能時間の目安	81
動画の撮影可能時間の目安	81
静止画の撮影可能枚数の目安	82
海外で使う	83
使用上のご注意とお手入れ	84
AVCHD規格について	84
メモリーカードについて	84
InfoLITHIUM(インフォリチウム)バッテリーについて	86
x.v.Color(エクスペイ・カラー)について	87
本機の取り扱いについて	87
主な仕様	90
保証書とアフターサービス	93
画面表示	94
安全のために	95
索引	98

もっと知りたい“ハンディカム”

はっきりした音声で動画を楽しむ	25
広角重視?それとも手ブレ重視?	27
16:9型イメージセンサーで高画質記録	29
お好みのシーンでハイライト再生	31

各部のなまえ

()内は参照ページです。

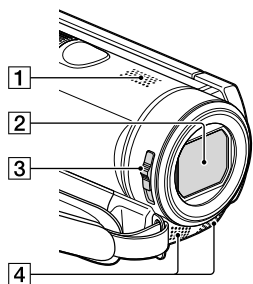

- 1 スピーカー
- 2 レンズ(カールツァイスレンズ搭載)
- 3 レンズカバースイッチ
- 4 内蔵マイク

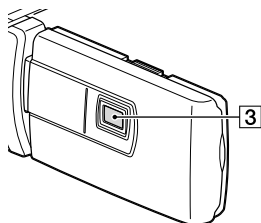
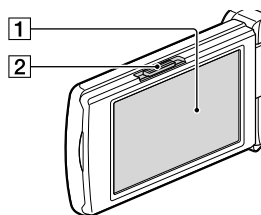

- 1 液晶モニター / タッチパネル(14)
液晶モニターを180°回転させたまま、外側に向けて本体に収められます。本機で画像を再生するときに便利です。
- 2 PROJECTOR FOCUS(プロジェクターフォーカス)レバー(33)
- 3 プロジェクターレンズ(33)

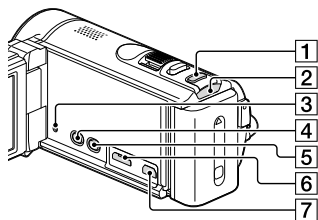

- 1 MODE(モード)ボタン(18, 19)
- 2 動画(動画)/静止画(静止画)ランプ(18, 19)
- 3 RESET(リセット)ボタン
先のがったもので押してください。
日時を含めすべての設定が解除されます。
- 4 再生(画像再生)ボタン
- 5 PROJECTOR(プロジェクター)ボタン
(33)
- 6 HDMI OUT端子
- 7 USB(USB)端子(44, 45)

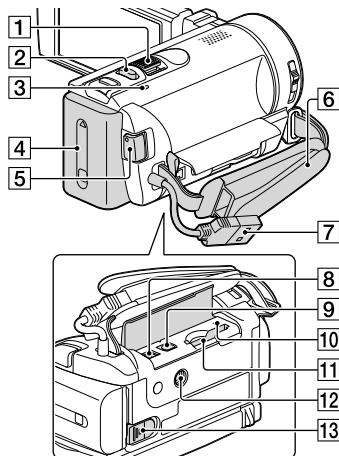

- 1 ズームレバー(22)
- 2 PHOTO(フォト)ボタン(18, 19)
- 3 CHG(充電)ランプ(11)
- 4 バッテリーパック(11)
- 5 START/STOP(スタート/ストップ)ボタン
(18)
- 6 グリップベルト
- 7 ビルトインUSBケーブル(12)
- 8 DC IN端子(11)
- 9 A/Vリモート端子(31)
- 10 メモリーカードアクセスランプ(16)
- 11 メモリーカードスロット(16)
- 12 三脚用ネジ穴
三脚(別売、ネジの長さが5.5mm以下)を取り
付けます。
- 13 BATT(バッテリー)取り外しレバー(12)

グリップベルトを締めるには

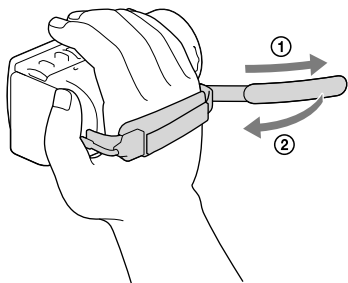

同梱品を確かめる

箱を開けたら、同梱品がそろっているか確認してください。万一、不足の場合はお買い上げ店にご相談ください。

()内は個数。

本機(1)

ACアダプター(1)

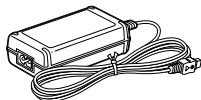

電源コード(1)

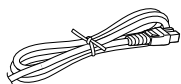

HDMIケーブル(1)

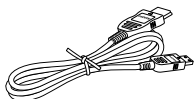

A/V接続ケーブル(1)



USB接続サポートケーブル(1)

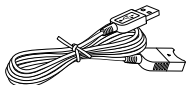

- USB接続サポートケーブルは本機専用です。本機に組み込まれているビルトインUSBケーブルの長さが足りないときに使います。

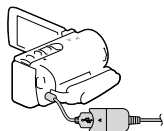

リチャージャブルバッテリーパックNP-FV30(1)



取扱説明書(本書)(1)

保証書(1)

ご注意

- ソフトウェア「PlayMemories Home」(Lite版)と「PlayMemories Home ヘルプガイド」は、本機に内蔵されています(38、40ページ)。

充電する

- 1 液晶モニターを閉じて、バッテリーを取り付ける。

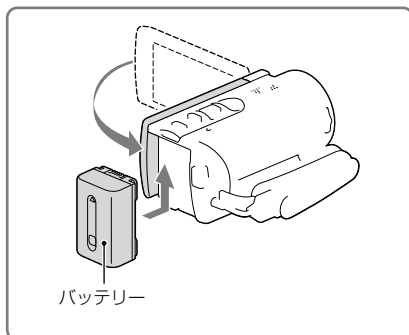

- 2 ACアダプター(①)と電源コード(②)で本機とコンセントをつなぐ。

- CHG(充電)ランプが点灯します。
- CHG(充電)ランプが消灯したら充電完了です(満充電)。本機からACアダプターを取り外してください。

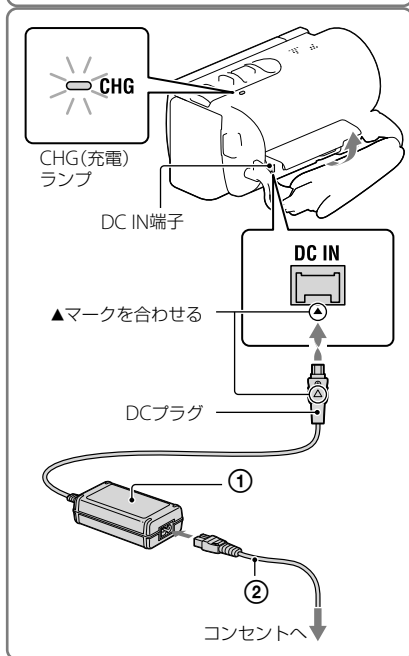

ご注意

- “インフォリチウム”バッテリーVシリーズ以外は使えません。

パソコンで充電する

本機の電源を切り、ビルトインUSBケーブルで、起動しているパソコンにつなぐ。

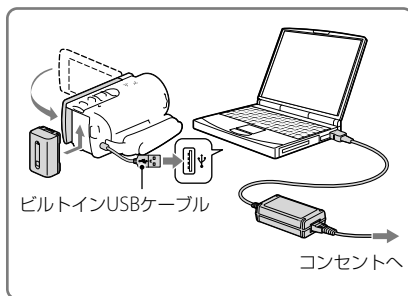

コンセントから直接充電するには

USB充電ACアダプター AC-UD10(別売)を使うと、ビルトインUSBケーブルを使ってコンセントから充電できます。ソニー製のポータブル電源機器CP-AH2R、CP-AL、AC-UP100(別売)は使えません。

充電時間(満充電)

使い切った状態からのおよその時間(分)

バッテリー型名	満充電時間	
	ACアダプター	ビルトインUSBケーブル* (パソコン使用時)
NP-FV30(付属)	115	150
NP-FV50	155	280
NP-FV70	195	545
NP-FV100	390	1,000

• 25℃で充電したときの時間です。10℃～30℃での充電をおすすめします。

* USB接続サポートケーブルを使わないときの充電時間です。

バッテリーを取り外すには

電源を切った状態で、BATT(バッテリー)取り外しレバーをすらしながら①バッテリーを取り外す②。

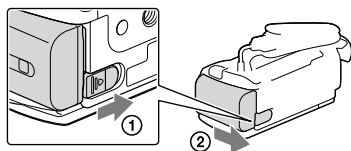



コンセントの電源で使うには

充電するつなぎかたのまま操作する。

バッテリーを取り付けたままでもバッテリーは消耗しません。

バッテリーについて

- バッテリーやACアダプターを取り外すときは、本機の電源を切り、 (動画) ランプ/  (静止画) ランプ (18、19ページ)、アクセスランプ (16ページ) が消えていることを確認してください。
- 次のとき、充電中のCHG (充電) ランプが点滅することがあります。
 - バッテリーを正しく取り付けしていないとき
 - バッテリーが故障しているとき
 - バッテリーの温度が低いとき
 - バッテリーを外して暖かいところに置いてください。
 - バッテリーの温度が高いとき
 - バッテリーを外して涼しいところに置いてください。
- お買い上げ時は、電源を入れて何もしない状態が約2分間続くと、バッテリー消耗防止のため、自動的に電源が切れます ([エコモード]、68ページ)。

ACアダプターについて

- ACアダプターは手近なコンセントを使用してください。本機を使用中、不具合が生じたときはすぐにコンセントからプラグを抜き、電源を遮断してください。
- ACアダプターを壁との隙間などの狭い場所に設置して使用しないでください。
- ACアダプターのDCプラグやバッテリー端子を金属類でショートさせないでください。故障の原因になります。
- ACアダプターを本機から抜くときは、DCプラグと本機を持って取り外してください。

電源コードについて

付属の電源コードは、本機専用です。他の電気機器では使用できません。



- 撮影、再生時間 (81ページ)
- バッテリー残量表示 (20ページ)
- 海外で使う (83ページ)

電源を入れて日時を合わせる

- 1 液晶モニターを開いて電源を入れる。

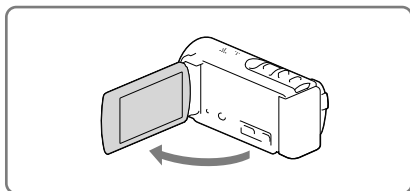

- 2 \leftarrow/\rightarrow でエリアを選び、[次へ]を選ぶ。

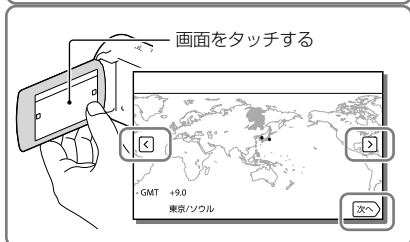

- 3 サマータイム、表示形式、日時を設定する。

- [サマータイム]を[入]にすると、時計が1時間進みます。
- 日時を設定するときは項目を選び、 \uparrow/\downarrow で数値を設定します。
- [OK]を選ぶと日時合わせが完了します。

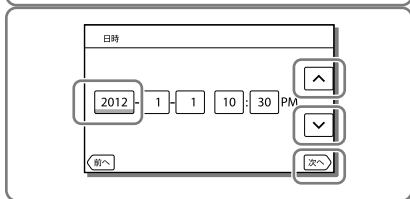

電源を切るには

液晶モニターを閉じる。

液晶モニターを見やすく調節するには

液晶モニターを90°まで開き①、見やすい角度に調節する②。

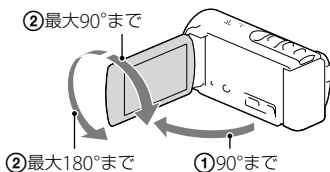

操作音を消すには

[MENU] → [セットアップ] → [ 一般設定] → [操作音] → [切] を選ぶ。

ご注意

- 日付時刻は撮影時には表示されません。撮影した記録メディアに自動的に記録され、再生時に表示させることができます。表示させるには、[MENU] → [セットアップ] → [ 再生設定] → [日付/データ表示] → [日付時刻データ] を選びます。



- 日時合わせのやりなおし：[日時設定] (68ページ)
- タッチパネルの調整：[キャリブレーション] (88ページ)

メディアを準備する

設定したメディアで記録、再生、編集ができます。

お買い上げ時の記録メディア



内蔵メモリー

設定できる記録メディア



メモリーカード

ご注意

- 動画と静止画で記録メディアを分けて記録することはできません。

メディアを切り換える

MENU → [セットアップ] → [ メディア設定] → [メディア切換] で希望の記録メディアを選ぶ。

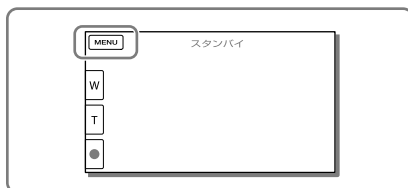

メモリーカードを入れる

カバーを開き、メモリーカードを「カチッ」というまで押し込む。

- [管理ファイル準備中しばらくおまちください]が表示されたら、消えるまでそのままお待ちください。

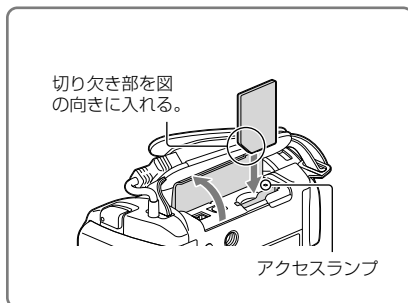

メモリーカードを取り出すには

カバーを開き、メモリーカードを軽く1回押す。

ご注意

- メモリーカードの動作を安定させるために、メモリーカードを本機ではじめてお使いになる場合には、まず、本機でフォーマット(初期化)することをおすすめします(64ページ)。フォーマットすると、メモリーカードに記録されているすべてのデータは消去され、元に戻すことは出来ません。大切なデータはパソコンなどに保存しておいてください。
- [管理ファイルを新規作成できません]と表示されたときは、メモリーカードをフォーマットしてください(64ページ)。
- 誤った向きで無理に入れると、メモリーカードやメモリーカードスロット、画像データが破損することがあります。
- 出し入れ時にはメモリーカードの飛び出しにご注意ください。

本機で使えるメモリーカード

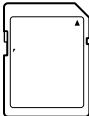
		SDスピード クラス	動作確認済 の容量	本書での表現
"メモリスティック PRO デュオ"(Mark2)		—	32GB	"メモリスティック PRO デュオ"
"メモリスティック PRO-HG デュオ"				
SDメモリーカード*		Class4以上	64GB	SDカード*
SDHCメモリーカード				
SDXCメモリーカード				

- すべてのメモリーカードの動作を保証するものではありません。

ご注意

- マルチメディアカードは使用できません。
- SDXCメモリーカードに記録した映像は、exFAT*に対応していないパソコンやAV機器などに、本機をUSBケーブルで接続して取り込んだり、再生したりできません。接続する機器がexFATに対応しているかあらかじめご確認ください。対応していない機器に接続した場合、フォーマット画面が表示される場合がありますが、決して実行しないでください。記録した内容がすべて失われます。

* exFATは、SDXCメモリーカードで使用されているファイルシステムです。



- 記録メディアの確認：画面表示(94ページ)
- 撮影時間、枚数(81ページ)

撮る

お買い上げ時の設定では、動画と静止画は内蔵記録メディアに記録されます。動画はハイビジョン画質(HD)で記録されます。

動画を撮る

1 レンズカバーを開く。

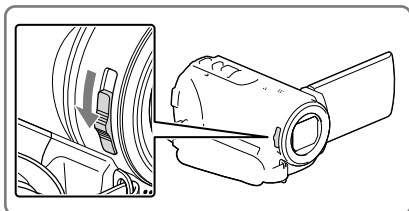

2 液晶モニターを開き、MODEボタンを押して、**動画(動画)**ランプを点灯させる。

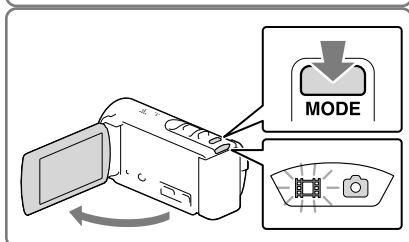

3 START/STOPボタンを押して動画撮影を始める。

- 撮影をやめるときは、START/STOPボタンをもう一度押します。
- 動画撮影中に静止画を撮るときは、PHOTOボタンを押します(写真同時記録)。

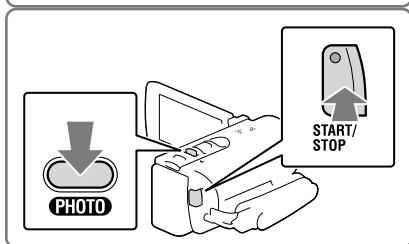

静止画を撮る

- 1 液晶モニターを開き、MODEボタンを押して、 (静止画)ランプを点灯させる。

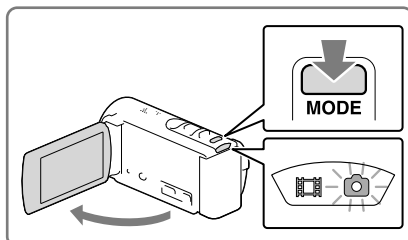

- 2 PHOTOボタンを軽く押してピントを合わせてから、深く押す。

- ピントが合うと、AE/AFロック表示が点灯します。

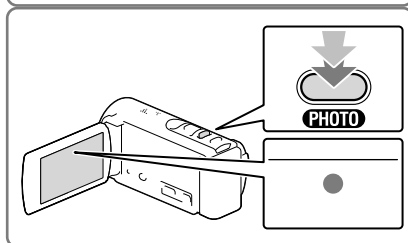

画面表示を出すには

液晶モニターの表示は電源を入れたり、撮影/再生モードに切り換えたあと、数秒経つと消えます。再度表示するには液晶モニターのボタン以外の部分をタッチします。

撮るときの画面表示

ここでは、動画モードと静止画モードの場合を合わせて説明します。()は参照ページです。

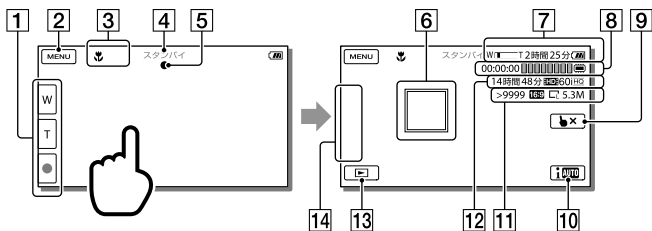

- 1 ズーム(W:ワイド/T:テレフォト)、録画スタート/ストップ(動画モード時)/PHOTO(静止画モード時)ボタン
- 2 メニューボタン(50)
- 3 おまかせオートの検出状態(27)
- 4 撮影状態([スタンバイ]/[●録画])
- 5 AE/AFロック(19)
- 6 追尾フォーカス(26)
- 7 ズーム、バッテリー残量の目安
- 8 カウンター(時:分:秒)、静止画記録中表示、記録/再生/編集メディア(16)
- 9 追尾フォーカス解除(26)
- 10 おまかせオートボタン(27)
- 11 およその静止画撮影可能枚数、縦横比(16:9または4:3)と静止画サイズ(L/S)
- 12 記録残量時間の目安、記録画質(HD/STD)、録画モード(FX/FH/HQ/LP)(28)
- 13 画像再生ボタン(23)
- 14 マイボタン(お好みのメニューを登録)(60)

自分撮り(対面撮影)するには

液晶モニターを90°まで開いてから①、
レンズ側に180°回す②。

液晶モニターには左右反転で映りますが、
実際には左右正しく録画されます。

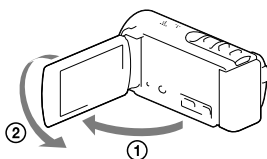

ご注意

- 撮影中に液晶モニターを閉じると、録画が止まります。
- 動画の連続撮影可能時間は約13時間です。
- 動画のファイルサイズが2GBを超えると、自動的に次のファイルが生成されます。
- 撮影終了後、次の状態のときは撮影したデータを記録メディアに書き込み中です。本機に衝撃や振動を与えたり、バッテリーやACアダプターを取り外したりしないでください。
 - アクセスランプ(16ページ)が点灯中、または点滅中
 - 液晶モニター右上のメディアアイコンが動作中
- 本機の液晶モニターは記録エリア全体を表示できるため、フルピクセル表示機能のないテレビに接続した場合、画面の上下左右が若干切れて表示されることがあります。[ガイドフレーム](60ページ)を[入]にして、表示される外側の枠を目安に撮影することをおすすめします。



- 撮影可能時間、枚数(81ページ)
- [メディア切換](16ページ)
- 画面表示を常に表示：[画面表示設定](60ページ)
- 画像サイズの変更：[画像サイズ](29ページ)
- 撮影可能時間、空き容量：[メディア情報](64ページ)

ズームする

ズームレバーを動かしてズームする。

W (Wide): ワイド・広角

T (Telephoto): テレフォト・望遠

- お買い上げ時の設定では、25倍まで光学ズームできます。
- ズームレバーを軽く動かすとゆっくり、さらに動かすと速くズームします。

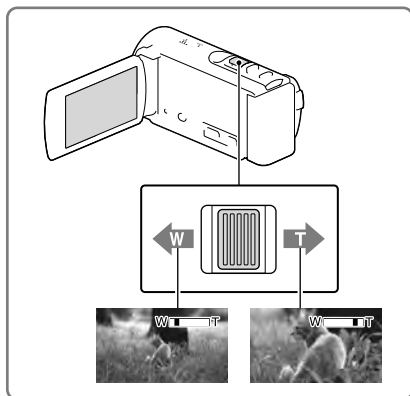

さらに高倍率にするには(エクステンデッドズーム)

[手ブレ補正]を[スタンダード]または[切]にします(58ページ)。ワイド側が広角になり、30倍までズームできます。

ご注意

- ズームレバーから急に指を離さないでください。操作音が記録される場合があります。
- 液晶モニターのW/Tでは、ズームする速さを変えることはできません。
- ピント合わせに必要な被写体との距離は、広角は約1cm以上、望遠は約80cm以上です。



- さらにズームする：[デジタルズーム](58ページ)

見る

画像を撮影日時情報から探せます(イベントビュー)。

1 液晶モニターを開き、 (画像再生) を押して再生モードにする。

- 液晶モニターの  でも操作できます。(20ページ)

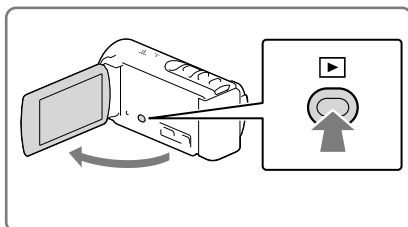

2 / で見たいイベントを中央に表示させ(①)、イベントを選ぶ(②)。

- 撮影日時を元に、撮影した画像を自動でまとめてイベントとして表示します。

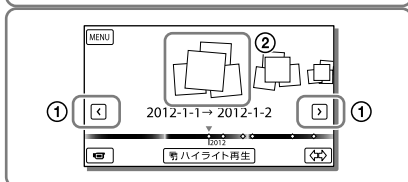

3 画像を選ぶ。

- 選んだ画像から最後の画像まで再生します。

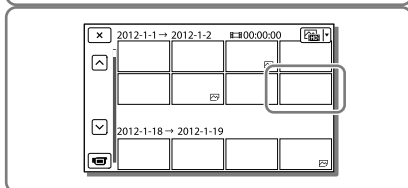

イベントビューから見たときの画面表示



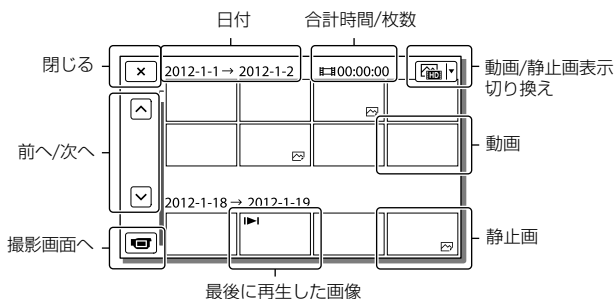

- インデックス画面のように多数の画像を一覧表示するために縮小された画像のことを「サムネイル」と言います。

ご注意

- 万一のデータ破損に備えて、撮影した画像データを定期的に保存してください(42ページ)。
- お買い上げ時は、プロテクトされたデモンストレーション動画が保存されています。

再生中にボタンを操作する

液晶モニターの表示は数秒経つと消えます。再度表示するには液晶モニターをタッチします。

動画のとき

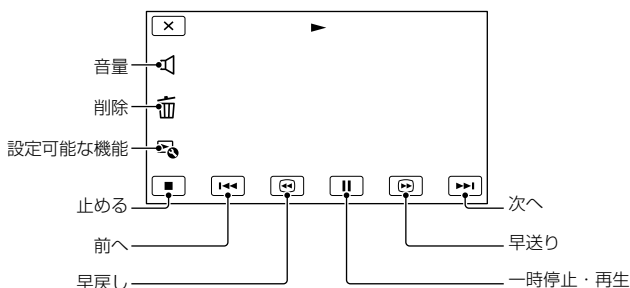

静止画のとき

静止画の画面表示は動画/静止画切り換えボタン(23ページ)の設定で変わります。

📷(動画/静止画)(お買い上げ時の設定)のとき

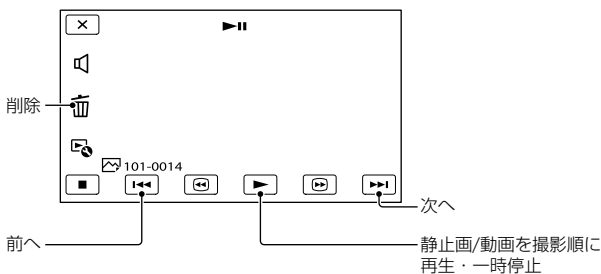

🖼️(静止画)のとき

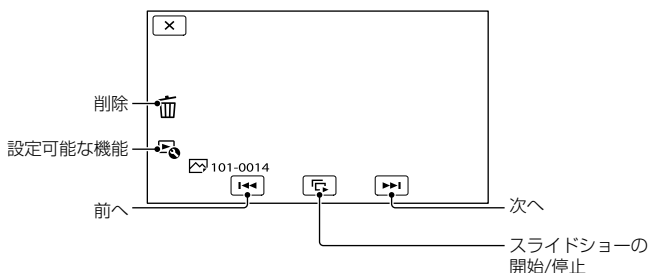

- [◀]/[▶]を選ぶ回数によって、約5倍速→約10倍速→約30倍速→約60倍速で再生します。
- 動画の一時停止中に[◀]/[▶]を選ぶとスロー再生が始まります。
- 🖼️→[スライドショー設定]を選ぶと、スライドショーの繰り返し再生を設定できます。

他機での再生について

- 本機で記録した映像は、本機以外の機器では正常に再生できない場合があります。また、他機で記録した映像は本機で再生できない場合があります。
- SDカードに記録した標準画質(STD)の動画は、他社製のAV機器では再生できません。

はっきりした音声で動画を楽しむ

撮った動画をすぐに家族や友人と鑑賞したい。そんな場面で活躍するのが本機に搭載された直径18mmスピーカーです。従来機種より大きくははっきりとした音で記録した動画をお楽しみいただけます。

便利な機能を使う

人物をきれいに撮る

選んだ被写体をきれいに撮る(優先顔キメ機能)

選んだ顔を追尾して、フォーカス、明るさ、肌の色が調節されます。

優先したい顔をタッチする。



二重枠が表示される。

解除

ご注意

- 周囲の明るさ、被写体の髪型などによってタッチした被写体が正しく検出できないことがあります。
- [顔検出]を[切]以外に設定してください(お買い上げ時の設定は[オート])。

人物以外の被写体をきれいに撮るには(追尾フォーカス)

被写体をタッチする。

フォーカスが調節されます。



笑顔を逃さず撮る(スマイルシャッター)

人物の笑顔を検出して自動的に静止画を記録します(59ページ、お買い上げ時の設定は[動画録画中のみ])。

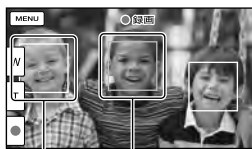

笑顔検出中(オレンジ色)

顔検出中

ご注意

- [録画モード]を[最高画質 FX]に設定しているときは、動画撮影中にスマイルシャッターが動作しません。
- 撮影環境や、被写体の状態、設定によっては、笑顔を検出できないことがあります。



- [スマイル検出感度] (59ページ)

状況に合わせて撮る

シーンに合わせて自動調節する (おまかせオート撮影)

被写体や撮影状況に合わせて設定で撮影できます(お買い上げ時の設定は[入])。認識したシーンが液晶モニターに表示されます。

動画、静止画の撮影画面で、画面右下の[**i**AUTO] → [入] → [OK]を選ぶ。



顔：

顔を検出して、顔部分が最適になるようにフォーカス/色/露出を調節します。

👤(人物)、👶(赤ちゃん)

シーン：

撮影シーンに合わせて、最適な撮影設定に切り替わります。

☀️(逆光)、🏞️(風景)、🌃(夜景)、🏈(スポットライト)、🌑(低照度)、📷(マクロ)

手ブレ：

手ブレの状態を感知して、撮影に最適な設定に切り替わります。

🦶(三脚)

解除するには、撮影画面で[**i**AUTO] → [切]を選びます。

おまかせオート撮影よりも明るく撮るには

[MENU] → [カメラ・マイク] → [**マ**マニュアル設定] → [Low Lux]を選ぶ。

ご注意

- 撮影状況によっては、認識や検出が希望どおりに働かない場合があります。

広角重視？それとも手ブレ重視？

撮影する場面に応じて[**手ブレ補正**] (58ページ)の設定を変えてみましょう。「狭い場所でもっと幅を広げて撮りたい」「広大な風景を撮影したい」と思ったときは[**手ブレ補正**]を[スタンダード]または[切]にすると通常より広い範囲を撮影することができます。歩きながら撮影するときは[**手ブレ補正**]を[アクティブ]にすると手ブレを軽減できます。

画質を変えて撮る

動画の画質を変える(録画モード)

ハイビジョン画質(HD)のときに選べます。設定する画質によって撮影可能時間(81ページ)やコピーできるメディアが変わります(お買い上げ時の設定は[標準HQ])。

1 [MENU] → [画質・画像サイズ] → [録画モード] を選ぶ。

2 お好みの設定を選ぶ。

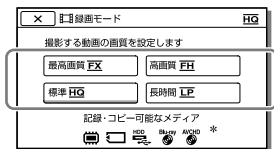

- コピーできないメディアのアイコンにⓧが表示されます。

録画モードとコピーできるメディア

メディア	録画モード	
	FX	FH/HQ /LP
本機		
内蔵記憶メディア	○	○
メモリーカード	○	○
他機		
外付けメディア	○	○
ブルーレイディスク	○	○
AVCHD記録ディスク	-	○

画質について

各録画モードでの画質とビットレートは次のようになります。



- ハイビジョン画質(HD)
 - [最高画質 FX]: 1920×1080/60i画質、AVC HD 24M(FX)
 - [高画質 FH]: 1920×1080/60i画質、AVC HD 17M(FH)
 - [標準 HQ]: 1440×1080/60i画質、AVC HD 9M(HQ)*1
 - [長時間 LP]: 1440×1080/60i画質、AVC HD 5M(LP)
- 標準画質(STD)
 - [標準 HQ]: 標準画質、STD 9M(HQ)*2
- *1 お買い上げ時の設定
- *2 標準画質(STD)の場合はこの数値に固定
- 24Mなどの「M」は「Mbps」のことです。

ⓧ

- 標準画質(STD)に変える: [HDE/HSTD]設定(61ページ)
- ディスク作成ガイド(42ページ)

名場面集を楽しむ (ハイライト再生)

ハイビジョン画質(HD)の動画や静止画をショートムービーで楽しめます。

- 1  (画像再生)を押して再生モードにする(23ページ)。
- 2 イベントビューで見たいイベントを中央に表示させて[ ハイライト再生]を選ぶ。

静止画の画質を変える(画像サイズ)

設定する画質によって、撮影可能枚数(82ページ)が変わります。

- 1 **MENU** → [画質・画像サイズ] → [ 画像サイズ]を選ぶ。
- 2 お好みの画像サイズを選ぶ。

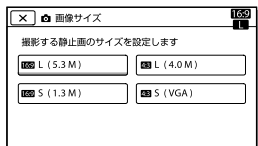

ご注意

- ワイド(16:9)で撮影した静止画をお店でプリントするときは、注文時に「ハイビジョンサイズ」とご指定ください。ご指定がない場合、画像の左右が切れてプリントされることがあります。
 - 写真同時記録(18ページ)の画像サイズもこの設定によって変更されます。
-  撮影可能枚数(82ページ)

16:9型イメージセンサーで高画質記録

従来の4:3型イメージセンサーよりも動画の有効画素数がアップしました。大切な思い出や風景を、きめ細やかな描写で記録できます。また、独自の画像処理システムの導入により、動画撮影中にも高精細な静止画が記録できるようになりました。「写真同時記録」(18ページ)でベストショットを残しましょう。

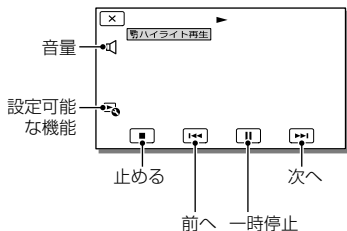
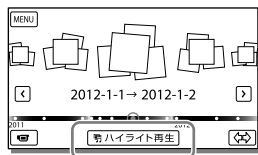

- 3 再生が終わったら、お好みの操作を選ぶ。

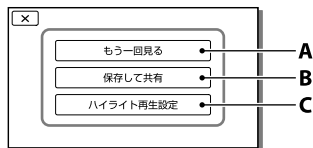

- A: もう一度再生します。
- B: 標準画質(STD)で保存して共有します。
- C: ハイライト再生の設定を変更します。

設定を変更するには

ハイライト再生の開始または終了画面で[ハイライト再生設定]を選びます。ハイライトの再生中に F5 を選ぶことでも、設定を変更できます。

- [再生範囲]
ハイライト再生の範囲(開始/終了)を変更します。
- [テーマ]
撮影した画像に合わせたテーマを選びます。
- [BGM]
好みの音楽をBGMに選びます。
- [音声ミックス]
撮影時の音声とBGMのバランスを調整します。
- [再生時間]
ハイライト再生の長さを設定します。
- [ハイライトポイント]
ハイライト再生に入れたいシーンを選びます。画像を再生して、動画のときは II → OK を選びます。静止画のときは OK を選びます。設定した画像には F5 が表示されます。解除するには、 F5 →[ポイントを全て解除]を選びます。

ご注意

- 再生されるシーンは、ハイライト再生をするたびに変わります。
- 一度ハイライトを再生すると、[再生範囲]は解除されます。
- BGMファイルが破損するなどして再生ができない場合は、[MENU]→[セットアップ]→[再生設定]の[BGMデータ消去]を行ってから、あらかじめBGMファイルを本機に転送し直してください。本機にあらかじめ収録されているBGMデータは「Music Transfer」を使って復元できます。操作方法は「Music Transfer」のヘルプをご覧ください。
- テレビなどに接続してハイライト再生やシナリオ再生を行うときは、本機の液晶モニターに画像は表示されません。



- 好みの音楽を追加：「Music Transfer」(41ページ)

ハイビジョン画質(HD)で保存する(シナリオ保存)

気に入ったハイライトをハイビジョン画質(HD)で8個まで保存できます。シナリオは本機でのみ再生できます。

- 1 ハイライト再生の終了画面で[もう一回見る]を選ぶ。
- 2 再生が始まったら F5 →[シナリオ保存]を選ぶ。

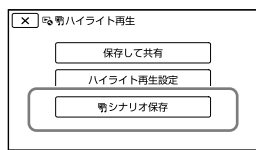

保存したシナリオを再生するには

[MENU]→[再生機能]→[シナリオ再生]で再生したいシナリオを選び、 OK を選ぶ。



- 削除するには、[シナリオ再生]画面で F5 →[消去]/[全消去]を選びます。

標準画質(STD)に変換して保存する(ハイライト動画)

ハイライトやシナリオを標準画質(STD)に変換して「ハイライト動画」として保存します。DVD作成やウェブアップロードを手軽に行えます。

テレビにつないで見る

- 1 ハイライトまたはシナリオ再生の終了画面で[保存して共有]を選ぶ。
- 2 保存が終わったら、お好みの操作を選ぶ。

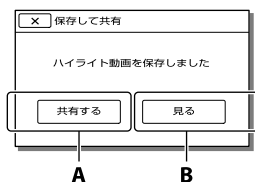

A: 内蔵ソフトウェア

「PlayMemories Home」でWebにアップロードしたり(40ページ)、DVDライター「DVDDirect Express」でDVDを作成したり(45ページ)します。

B: ハイライト動画を再生します。

保存したハイライト動画を再生するには

[MENU] → [再生機能] → [ハイライト動画] で再生したいハイライト動画を選ぶ。

- 削除するには、ハイライト動画の再生中に を選びます。

お好みのシーンでハイライト再生

ハイライト再生で希望のシーンを確実に再生したい。そんなときは、動画の撮影中に「写真同時記録」(18ページ)をすると、そのシーンが優先的に再生されます。撮影後の画像も「ハイライトポイント」(30ページ)を使えばお好みのシーンを優先的に再生できます。

テレビによって、使うケーブルやテレビに映る画質が異なります。

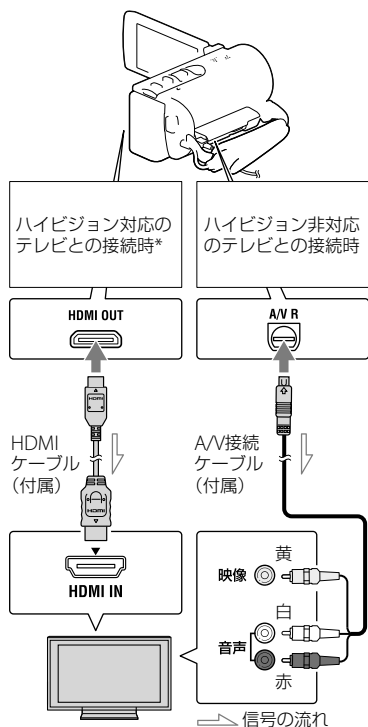

* HDMI入力端子が無いテレビの場合、A/V接続ケーブルをご使用ください。

便利な機能を使う

- 1 テレビの入力設定を切り換える。
- 2 本機をテレビにつなぐ。
- 3 本機で動画、静止画を再生する(23ページ)。

ご注意

- お使いのテレビの取扱説明書もご覧ください。
- 本機の電源は、ACアダプターを使ってコンセントからとってください(13ページ)。
- 標準画質(STD)で記録した動画はハイビジョンテレビでも標準画質で再生されます。
- 標準画質(STD)で記録して、ワイド信号非対応の4:3テレビで再生する場合は、撮影時に[]ワイド切換]を[4:3]にしてください。
- 複数のケーブルでテレビをつないでいるときは、HDMI出力が優先されます。
- 本機はS映像の出力に対応していません。

HDMIケーブルについて

- HDMIケーブルはHDMIロゴがついているものをお使いください。
- 本機側はHDMIミニコネクタ、テレビ側はテレビの端子にあったプラグのHDMIケーブルをお使いください。
- 著作権保護のための信号が記録されている映像を、本機のHDMI OUT端子から出力できません。
- 一部の機器では、映像や音声が出ないなど正常に動作しない場合があります。
- 本機と接続機器の出力端子同士を接続しないでください。故障の原因となります。
- HDMI (High Definition Multimedia Interface)とは、テレビ接続機器のデジタル映像/音声信号を直接つなぐインターフェースです。HDMI OUT端子とテレビを1本のケーブルで接続することで、高画質な映像とデジタル音声を楽しめます。

モノラルテレビ(音声端子がひとつ)のときは

A/V接続ケーブルの黄色いプラグを映像入力へ、白いプラグ(左音声)か赤いプラグ(右音声)のどちらかを音声入力へつなぐ。

ビデオ経由でテレビにつなぐには

ビデオの外部入力端子につなぎ、ビデオに入力切り換えスイッチがある場合は「外部入力」(ビデオ1、ビデオ2など)に切り換える。



- テレビの縦横比に合わせるには：[TVタイプ] (66ページ)

ブラビアリンクを使うには

本機とブラビアリンク対応のテレビ*をHDMIケーブルでつなぐと、テレビのリモコンを使用して操作できます。

テレビのリモコンのリンクメニューボタンから本機の操作メニューを開き、上/下/左/右/決定ボタンで、イベントビューなどを表示してお好みの動画/静止画を再生できます。

- * 2008年以降に発売された、ブラビアリンク対応のテレビで使用できます。
- リモコンでは一部の操作が行えないことがあります。
- [HDMI機器制御] (66ページ)を[入]にしてください。
- テレビ側の設定も必要です。詳しくは、テレビの取扱説明書をご覧ください。
- リンクメニューの操作はお使いのテレビによって異なります。
- テレビの電源を切ると、本機も連動して電源が切れます。

“ブラビア プレミアムフォト”について

本機は“ブラビア プレミアムフォト”に対応しています。“ブラビア プレミアムフォト”とは、写真らしい高精細で微妙な質感や色あいの表現を可能にする機能です。“ブラビア プレミアムフォト”に対応したソニー製テレビと本機を、HDMIケーブルで接続すると、今までになかった感動の高画質で写真をお楽しみいただけます。

- 表示画像切り換えボタンで (静止画) を選んでいると、テレビの設定が自動的に切り替わります。

プロジェクターで見る

壁などをスクリーンの代わりにして手軽に上映できます。

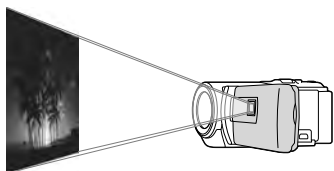

ご注意

- 投影中は液晶モニターが消灯します。ズームレバー / PHOTOボタンで本機を操作してください。

- 1 本機を壁などに向けてから、PROJECTORボタンを押す。

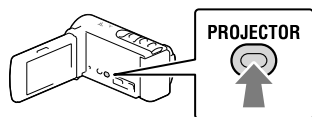

- 2 液晶モニターで[投影開始]を選ぶ。

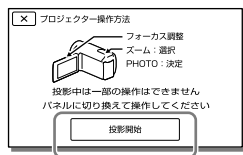

- この画面は本機の電源を入れて最初のプロジェクター使用時に表示されます。

3 PROJECTOR FOCUSレバーで投影画像のピントを合わせる。

PROJECTOR FOCUSレバー

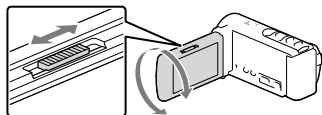

- 本機と壁の距離を離すと、投影画面が大きくなります。
- 本機と投影画面との推奨距離は、約0.5m以上です。

4 ズームレバーとPHOTOボタンで見たい画像を選ぶ。

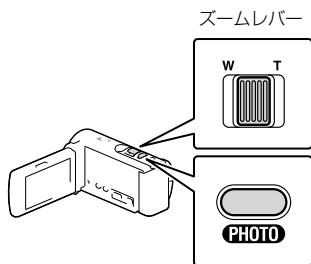

- ズームレバーで選択枠を移動させて、PHOTOボタンで決定します。
- 再生方法は23ページをご覧ください。
- プロジェクターを終了するには、PROJECTORボタンを押します。

ご注意

- プロジェクター使用中は次のことにご注意ください。
 - 目に向けて投影しないでください。
 - 発光部を触らないでください。
 - 液晶モニター部とプロジェクターレンズ部が熱くなります。
 - バッテリーの使用可能時間が短くなります。
ACアダプターのご使用をおすすめします。
- プロジェクター使用中は次のことができません。
 - ハイライト再生中にテレビなどに出力
 - 液晶画面を閉じての使用
 - その他の一部の機能

本機で編集する

ご注意

- 本機では、簡易的な編集ができます。さらに編集する場合には、内蔵ソフトウェア「PlayMemories Home」の拡張機能をインストールしてお使いください。
- いったん削除した画像は元に戻せません。大切な動画・静止画は、あらかじめ保存してください。
- 削除、分割中は、本機からバッテリーやACアダプターを取り外さないでください。記録メディアが壊れるおそれがあります。
- メモリーカードに記録した画像の削除、分割中はメモリーカードを抜かないでください。
- 削除や分割をすると、その画像を含むハイライトシナリオ(30ページ)は削除されます。

削除する

- 1 **MENU** → **[編集・コピー]** → **[削除]** を選ぶ。
- 2 **[画像選択]** を選び、削除する画像の種類を選ぶ。

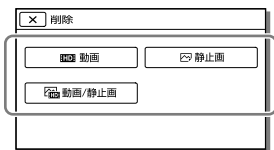

- 3 削除したい画像に **✓**(チェックマーク) を付け、**OK** を選ぶ。

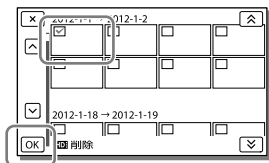

日付ごとにまとめて削除するには

- 1 手順2で**[イベント内全て]**を選ぶ。
- 2 **[↑/↓]**で削除したい日付を選び、**OK**を選ぶ。

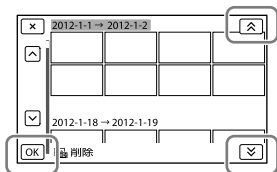

不要な場面を削除するには

動画を分割してから、削除します。



- プロテクトの解除：[プロテクト](62ページ)
- [フォーマット](64ページ)

動画を分割する

- 1 動画再生画面で $\left[\text{分割} \right]$ を選ぶ。

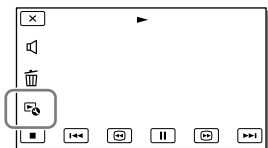

- 2 $\left[\text{再生} \right]$ / $\left[\text{一時停止} \right]$ で分割したい位置を決め、 $\left[\text{OK} \right]$ を選ぶ。

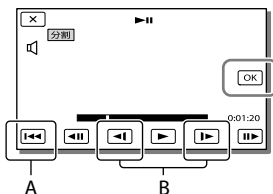

- A : 選んだ動画の先頭に戻る
B : 微調整する

ご注意

- 約0.5秒ごとに分割点を検出するため、決定した分割点と実際の分割点が若干ずれる場合があります。
- 本機では、簡易的な編集ができます。さらに編集する場合には、内蔵ソフトウェア「PlayMemories Home」をお使いください。

動画から静止画を切り出す

- 1 動画再生画面で $\left[\text{動画から静止画作成} \right]$ を選ぶ。

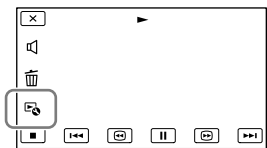

- 2 $\left[\text{再生} \right]$ / $\left[\text{一時停止} \right]$ で静止画にしたい場面を決め、 $\left[\text{OK} \right]$ を選ぶ。

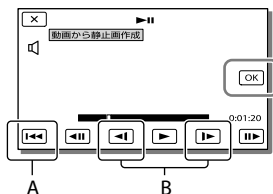

- A : 選んだ動画の先頭に戻る
B : 微調整する

静止画の画像サイズは次の通りになります。

- ハイビジョン画質(HD)のときは[2.1M] (16 : 9)
- 標準画質(STD)でワイド(16 : 9)のときは[0.2M] (16 : 9)
- 標準画質(STD)で4 : 3のときは[VGA (0.3M)] (4 : 3)

撮影日時について

- 作成された静止画の撮影日時は、元の動画の撮影日時と同じ日付になります。
- 日付時刻データがない動画から静止画を作成した場合、静止画の撮影日時は作成日時と同じ日付になります。

パソコンとつないでできること

Windows

内蔵ソフトウェア「PlayMemories Home」(Lite版)を使うとパソコンへの画像取り込みや、再生が簡単にできます。

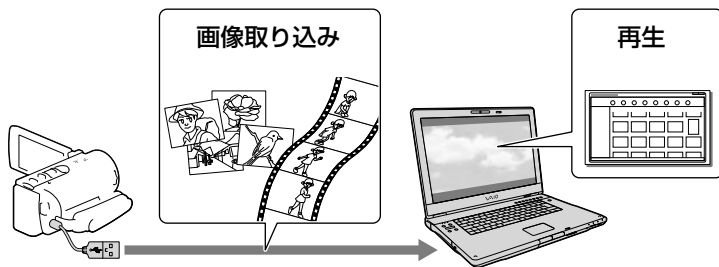

• パソコンとの接続時に長さが足りないときは、USB接続サポートケーブルをお使いください。

「PlayMemories Home」の「拡張機能」を使うには

インターネットに接続した状態で「拡張機能」をインストールしてください。
より多様な機能がご利用できます。

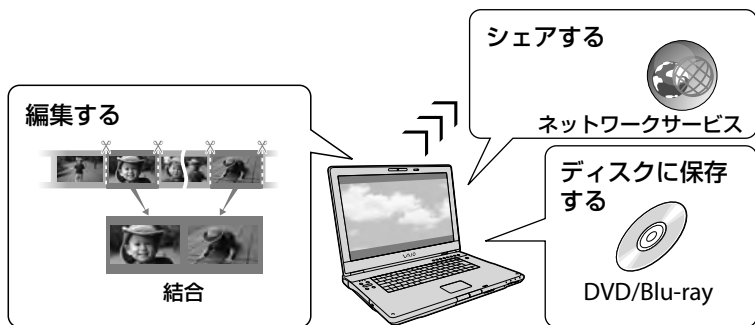

• パソコンとの接続時に長さが足りないときにはUSBサポートケーブルをお使いください。

パソコンを使って保存する

Mac

内蔵ソフトウェア「PlayMemories Home」はMacに対応していません。
Macで画像取り込み、再生をする場合は、Macに搭載されているアプリケーションをご利用ください。

詳細は、<http://www.sony.co.jp/imsoft/Mac/>をご覧ください。

パソコンの準備をする(Windows)

準備1 パソコン環境を確かめる

OS* ¹
Microsoft Windows XP SP3* ² /Windows Vista SP2/Windows 7 SP1
CPU* ³
Intel Core Duo 1.66GHz以上、Intel Core 2 Duo 1.66GHz以上 (FX/FHモードの動画を扱うときは、Intel Core 2 Duo 2.26GHz以上) ただし、以下の場合については、Pentium III 1GHz以上での動作が可能です。 - 動画・静止画のパソコンへの取り込み - ブルーレイディスク・AVCHD記録ディスク作成・DVDビデオ作成(ただし、ハイビジョン画質(HD)から標準画質(STD)に変換してDVDビデオ作成する場合は、Intel Core Duo 1.66GHz以上が必要になります。) - 標準画質(STD)の動画のみ扱う場合
メモリー
Windows XP 512 MB以上 (1 GB以上を推奨します。) Windows Vista/Windows 7 1 GB以上
ハードディスク
インストールに必要なディスク容量： 約500 MB(AVCHD記録ディスクを作成する場合には、10GB以上必要になる場合もあります。ブルーレイディスク作成時には、最大でおよそ50 GB必要になる場合があります。)
ディスプレイ
解像度1,024 × 768ドット以上
その他
USB端子標準装備(Hi-Speed USB(USB 2.0準拠))、ブルーレイディスク/DVD作成が可能なディスクドライブ ハードディスクのファイルシステムは、NTFSまたはexFATを推奨します。

*¹ 工場出荷時にインストールされていることが必要です。アップグレードした場合やマルチブート環境の場合は、動作保証いたしません。

*² 64bit版を除きます。ディスク作成機能などを使用するには、Windows Image Mastering API(IMAPI) Ver.2.0以上が必要です。

*³ より高速なCPUを推奨します。

ご注意

- すべてのパソコン環境についての動作を保証するものではありません。

準備2 内蔵ソフトウェア「PlayMemories Home」をインストールする

1 パソコンの電源を入れる。

- Administrator権限・コンピュータの管理者でログオンしてください。
- 使用中のアプリケーションは、インストールの前に終了させておいてください。

2 本機とパソコンを接続し、本機の画面で[USB接続]を選ぶ。

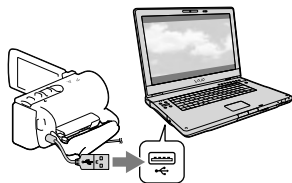

- Windows 7：デバイスステージが表示されます。
- Windows XP/Windows Vista：自動再生ウィザードが表示されます。

- 3 Windows 7：デバイスステージ上で「PlayMemories Home」を選ぶ。
Windows XP/Windows Vista：[コンピュータ] (Windows XPでは、[マイコンピュータ]) → [PMHOME] → [PMHOME.EXE] をダブルクリックする。

4 画面の指示に従ってインストールを進める。

インストール完了後、「PlayMemories Home」が起動します。

- あらかじめパソコンに「PlayMemories Home」がインストールされている場合は、本機をパソコンに接続して「PlayMemories Home」に登録してください。本機で使用できる「PlayMemories Home」の機能が有効になります。
- PMB(Picture Motion Browser)がインストールされている場合、「PlayMemories Home」が上書きインストールされます。「PMB」の機能が一部ご使用いただけなくなる機能があります。
- 「拡張機能」のインストール案内が表示されます。引き続き画面の指示に従ってインストールしてください。
- 「拡張機能」のインストールにはインターネットに接続する必要があります。初回起動時にインストールしなかった場合は、「拡張機能」でしか使えない機能をクリックしたときにインストールの案内が表示されます。
- 「PlayMemories Home」について詳しくは  (PlayMemories Home ヘルプガイド)、またはPlayMemories Homeサポートページ(<http://www.sony.co.jp/pmh-sj/>)をご覧ください。

ご注意

- [USB LUN設定] を [マルチ] に設定してインストールしてください。
- Windows 7使用時に、デバイスステージが起動しないときは、[コンピュータ] をクリックし、カメラアイコン → メディアアイコン → [PMHOME.EXE] をダブルクリックしてください。
- 本機に内蔵ソフトウェア「PlayMemories Home」以外のソフトウェアを使用して、本機にビデオのデータの読み書きを行った場合の動作は保証しません。

本機とパソコンの接続を終了するには

- 1 パソコンのデスクトップ右下で、 → [USB大容量装置を安全に取り外します] をクリックする。



- 2 本機の画面で  → [はい] を選ぶ。
- 3 USBケーブルを取り外す。
 - Windows 7使用時は、切断アイコンが出ない場合があります。その場合は上の手順を行わずに切断できます。

ご注意

- パソコンから本機の記録メディアをフォーマットしないでください。正常に動作しなくなります。
- DVDプレーヤーやDVDレコーダーはAVCHD規格に非対応のため、「PlayMemories Home」を使用して作成したAVCHD記録ディスクを入れられないでください。ディスクを取り出せなくなる場合があります。

「PlayMemories Home」を起動する

- パソコンからのアクセスは、「PlayMemories Home」を使用してください。パソコンから直接本機のファイルやフォルダーを操作した場合、画像ファイルが壊れたり、再生できなくなったりすることがあります。
- パソコンから本機の記録メディア上のデータを操作した結果に対して、当社は責任を負いかねます。
- 本機では2GBを超えるファイルを自動的に分割して記録します。パソコンで見るとファイルが分割されて見える場合がありますが、本機や「PlayMemories Home」の再生機能、取り込み機能では正しく取り扱われます。
- 長時間撮影した画像や編集した画像を取り込む場合は、内蔵ソフトウェア「PlayMemories Home」を使ってください。それ以外のソフトを使うと正しく取り込めない場合があります。
- 画像ファイルを削除するときは、35ページの手順で行ってください。

ブルーレイディスクを作るには

パソコンに取り込んだハイビジョン画質(HD)の動画から、ブルーレイディスクを作成できます。

作成するにはBDアドオンソフトウェアをインストールする必要があります。

以下よりインストールが可能です。
<http://support.d-imaging.sony.co.jp/BDUJ/>

- お使いのパソコンがブルーレイディスク作成に対応している必要があります。
- ディスクは、BD-R(書き換え不可)、BD-RE(書き換え可)が使えます。追加記録はできません。

1 デスクトップの「PlayMemories Home」をダブルクリックする。

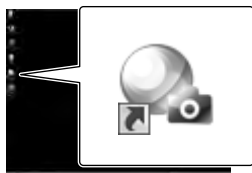

「PlayMemories Home」が起動します。

2 「PlayMemories Home」の使いかたを見るには、デスクトップの「PlayMemories Home ヘルプガイド」のショートカットをダブルクリックする。



- デスクトップにショートカットが表示されていないときは、[スタート]→[すべてのプログラム]→[PlayMemories Home]→お好みの項目の順にクリックしてください。

専用のソフトウェアをダウンロードする

Music Transferをインストールする

出荷時から本機に用意されているBGMファイルをお好みの曲と入れ換えたり、BGMファイルの削除や追加ができます。また、出荷時に保存されていた曲を再び本機に戻すこともできます。

以下のURLからソフトウェアをダウンロードして、パソコンにインストールしてください。

Windows版：<http://www.sony.co.jp/imsoft/Win/>

Mac版：<http://www.sony.co.jp/imsoft/Mac/>

詳しくは、「Music Transfer」のヘルプをご覧ください。

Mac用ソフトウェアをインストールする

Mac用ソフトウェアの詳細は以下のURLをご覧ください。

<http://www.sony.co.jp/imsoft/Mac/>

- 本機をMacにつないで、[PMHOME]内の[FOR_MAC.URL]をクリックしても上記URLにつながります。[USB LUN設定]は[マルチ]にしてつないでください。

ご注意

- 地域によって使用できるソフトウェアが異なります。





他機を使って保存する

ディスク作成ガイド

ハイビジョン画質(HD)で撮影した動画の保存のしかたを選びましょう。

他機との接続についてはサポートページもご覧ください。

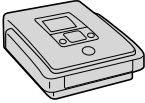
<http://www.sony.co.jp/cam/support/>

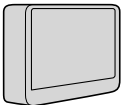
他機	使うケーブル	ページ
 ソニー製ブルーレイディスクレコーダー ハイビジョン画質(HD)でブルーレイディスクレコーダーや、ディスクに保存。	ビルトインUSBケーブル/ USB接続サポートケーブル*	44
 DVDライター DVDDirect Express ハイビジョン画質(HD)でDVDに保存。	DVDirect Expressの 内蔵USBケーブル	45
 DVDDirect Express以外のDVDライター ハイビジョン画質(HD)または、標準画質(STD)でDVDに保存。	ビルトインUSBケーブル	46
 HDDレコーダーなど 標準画質(STD)でDVDに保存。	A/V接続ケーブル (付属)	46
 外付けメディア ハイビジョン画質(HD)で保存。	USBアダプター ケーブル VMC-UAM1 (別売)	47

* ビルトインUSBケーブルが短いときに使います。

標準画質(STD)で撮影した動画のときは

AV接続ケーブルを使って、保存する機器と接続してください(46ページ)。

ご注意

- コピーやディスク作成の際には、デモンストレーション用の動画を削除してください。削除しないと正しく動作しないことがあります。ただし、削除したデモンストレーション用の動画は元に戻せません。
- [録画モード] (28ページ)で選ばれている設定によっては、保存できないメディアがあります。[最高画質 FX]にして撮影した動画は、外付けメディアとブルーレイディスクにのみ保存できます。



- パソコンでダビング：内蔵ソフトウェア「PlayMemories Home」(40ページ)

ディスクを再生する

ブルーレイディスクのときは

ソニー製ブルーレイディスクプレーヤーや、プレイステーション3などのブルーレイディスク再生機器で、再生できます。

ハイビジョン画質(HD)を保存したDVDのときは

ソニー製のブルーレイディスクプレーヤーや、プレイステーション3などのAVCHD規格対応の再生機器で、再生できます。

標準画質(STD)を保存したDVDのときは

DVDプレーヤーなどの一般的なDVD再生機器で、再生できます。

ご注意

- ハイビジョン画質(HD)で記録したDVDは、AVCHD規格に対応した機器で再生してください。
- DVDプレーヤーやDVDレコーダーはAVCHD規格に非対応のため、ハイビジョン画質(HD)を記録したDVDを入れないでください。ディスクの取り出しができなくなることがあります。
- 「プレイステーション3」のシステムソフトウェアは常に最新版にアップデートしてお使いください。アップデートの詳細は、株式会社ソニー・コンピュータエンタテインメントのウェブサイトをご覧ください。

<http://www.jp.playstation.com/ps3/update/>

ブルーレイディスクレコーダーで保存する

ソニー製ブルーレイディスクレコーダーのハードディスクにダビングしたり、ディスクを作成したりできます。

1 ACアダプターを本機のDC IN端子とコンセントにつなぐ(11ページ)。

2 本機の電源を入れ、本機とブルーレイディスクレコーダーをUSBケーブルでつなぐ。

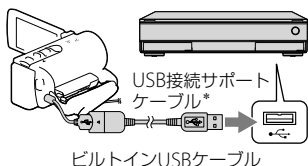

* ビルトインUSBケーブルが短いときに使えません。

3 本機の画面で[USB接続]を選び。



4 ブルーレイディスクレコーダーの「カメラ取込み」ボタンまたは「ワンタッチダビング」ボタンを押す。

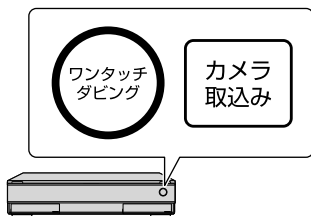

カメラ取り込みがされていない画像が取り込まれます。

• 終了するには、本機の画面で [X] → [はい] を選びます。

ご注意

- ブルーレイディスクレコーダーとの接続については、ホームページのサポート情報をご覧ください(裏表紙)。
- ディスクに保存する方法については、ブルーレイディスクレコーダーの取扱説明書をご覧ください。
- ブルーレイディスクレコーダーによってボタンの有無、操作方法や使えるディスクが異なります。ブルーレイディスクレコーダーの取扱説明書をご覧ください。
- ブルーレイディスクレコーダーにUSB端子がないときは、A/V接続ケーブルで接続してください(46ページ)。
- この操作では、ハイビジョン画質(HD)の動画のみ取り込めます。

DVDライター/レコーダーで保存する

ご注意

- ACアダプターを本機のDC IN端子とコンセントにつないでください(11ページ)。
- 相手機器の取扱説明書もご覧ください。

DVDirect Expressでディスクを作る

DVDライター DVDirect Express(別売)のUSBケーブルでつなぎます。

- 1 DVDirect ExpressのUSBケーブルを本機のψ(USB)端子につなぐ。

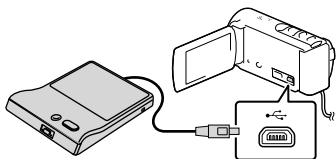

- 2 DVDirect Expressに未使用のディスクを入れる。
- 3 DVDirect ExpressのⓈ(ワンタッチディスク)ボタンを押す。

ディスクに保存されていない動画がディスクに書き込まれます。

- 終了するには、本機で を選びます。

好みの画像を選んでコピーするには

標準画質(STD)のディスクを作ることができます。

- 1 手順3で[こだわりコピー]を選ぶ。
- 2 動画の記録メディアを選ぶ。
- 3 作成するディスクの画質を選ぶ。

- 4 コピーしたい画像に✓(チェックマーク)を付け、 を選ぶ。

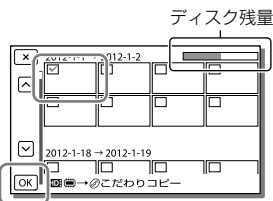

- 終了するには、本機で を選びます。

DVDirect Expressの画像を見るには

- 1 テレビで見るときは、本機とDVDirect Express、本機とテレビをつなぐ(31ページ)。
 - 2 DVDirect Expressに作成したディスクを入れる。
 - 3 DVDirect Expressの再生ボタンを押す。
- 終了するには、本機で を選びます。

ご注意

- ハイビジョン画質(HD)と標準画質(STD)の動画は別のディスクに保存されます。
- 動画が一枚のディスクに収まらないときは、ディスクの最後の動画が自動的に分割されます。
- ディスク作成中は、次の操作をしないでください。
 - 本機の電源を切る
 - USBケーブルやACアダプターを抜く
 - 本機やDVDirect Expressに振動を与える
 - メモリーカードを本機から取り外す
- ディスクの作成時間は約20分～60分です。シーン数や録画モードによっては、それ以上かかる場合もあります。

DVDライターでハイビジョン画質(HD)のディスクを作る

ハイビジョン画質(HD)に対応した、DVDDirect Express以外のソニー製DVDライター(別売)に、ビルトインUSBケーブルでつなぎます。

1 ビルトインUSBケーブルで本機とDVDライターをつなぐ。

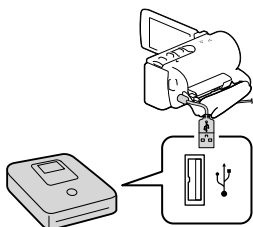

2 本機の画面で[USB接続]を選ぶ。

- [USB機能選択]画面が表示されないときは、[MENU]→[セットアップ]→[接続]→[USB接続]を選ぶ。

3 DVDライターで録画操作を行う。

- 終了するには、本機で[×]を選びます。

ご注意

- ソニー製DVDDirect(DVDライター)を使うときは、DVDライターのファームウェアが最新版であることをご確認ください。詳しくは下記のホームページをご覧ください。
<http://www.sony.jp/dvdirect/>

レコーダーなどで標準画質(STD)のディスクを作る

本機をディスクレコーダー、DVDDirect Express以外のソニー製DVDライターなどにA/V接続ケーブルでつなぎます。本機の画像を他のディスクやビデオカセットへコピーできます。

1 録画機器に記録用ディスクなどをセットする。

- 入力切り換えスイッチがある場合は、「入力」にする。

2 本機と録画機器をA/V接続ケーブルでつなぐ。

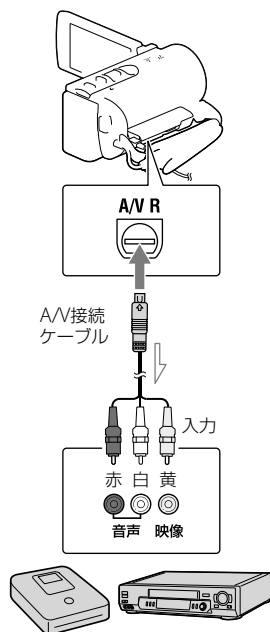

信号の流れ

接続先機器の入力端子につないでください。

外付けメディアに保存する

3 本機で再生を始め、録画機器で録画を始める。

4 ダビングが終わったら、録画機器と本機を停止する。

ご注意

- HDMIケーブルを使ってダビングはできません。
- アナログダビングのため、画質が劣化する場合があります。
- ハイビジョン画質(HD)で記録された画像は、標準画質(STD)でコピーされます。
- 他機がモノラル(ひとつの音声入力・出力)の場合は、A/V接続ケーブルの黄色いプラグを映像入力へ、白いプラグ(左音声)または赤いプラグ(右音声)を音声入力へつないでください。



- 日時などをダビング：[日付/データ表示] (65ページ)
- 横縦比4:3でダビング：[TVタイプ] (66ページ)

外付けハードディスクなどのメディアに動画・静止画を保存します。保存後は次のことができます。

- 外付けメディアと本機をつないで画像を再生(48ページ)
- 外付けメディアとパソコンをつないで内蔵ソフトウェア「PlayMemories Home」で取り込み(40ページ)

ご注意

- この操作にはUSBアダプターケーブルVMC-UAM1(別売)が必要です。
- ACアダプターを本機のDC IN端子とコンセントにつないでください。
- 相手機器の取扱説明書をご覧ください。

1 USBアダプターケーブル(別売)で本機と外付けメディアをつなぐ。

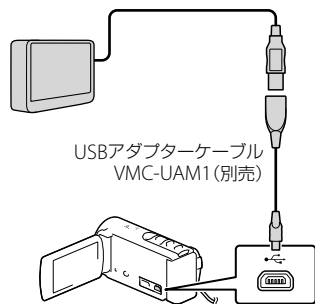

- [管理ファイル準備中しばらくおまちください]が表示されている間はUSBケーブルを抜かないでください。
- 本機に[管理ファイル修復]画面が表示されたら、**[OK]**をタッチします。

他機を使って保存する

2 本機の画面で[コピーする]を選ぶ。

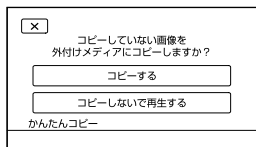

- [メディア切換]で設定されている記録メディアに記録した画像のうち、外付けメディアに保存されていない画像が保存されます。
- 本機に新たに記録した画像がない場合は選択画面が表示されません。
- 接続を終了するには、イベントビューまたはイベントインデックス画面でを選びます。

外付けメディアの画像を再生するには

手順2で[コピーしないで再生する]を選び、見たい画像を選んで再生する。

- 本機とテレビをつなぐと大画面で楽しめます(31ページ)。
- 外付けメディアと接続中は、イベントビューにが表示されます。

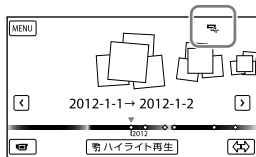

外付けメディアの画像を削除するには

- 1 手順2で[コピーしないで再生する]を選ぶ。
- 2 [MENU] → [編集・コピー] → [削除]を選び、画面の指示に従って削除する。

好みの画像を外付けメディアにコピーするには

- 1 手順2で[コピーしないで再生する]を選ぶ。
 - 2 [MENU] → [編集・コピー] → [コピー]を選び、画面の指示に従ってコピーする。
- 保存されていない画像を接続中にコピーするには、[MENU] → [編集・コピー] → [ダイレクトコピー]を選びます。

ハイビジョン画質(HD)の動画をパソコンで再生するには

内蔵ソフトウェア「PlayMemories Home」(40ページ)で外付けメディアの接続されているドライブを選んで再生します。

ご注意

- 次の機器は外付けメディアとして使えません。
 - 容量が2TBを超える外付けメディア
 - 一般のDVDドライブやCDドライブなどのディスクドライブ
 - ハブを経由してつないでいる外付けメディア
 - 内部にハブを構成している外付けメディア
 - カードリーダー
- 暗号機能のある外付けメディアは、使えない場合があります。

- ファイルシステムとしてFATを採用しています。NTFSなど他機でフォーマットされた外付けメディアの場合は、本機でフォーマットしてからお使いください。フォーマット画面は接続時に表示されます。また、FATのメディアでもフォーマット画面が表示されることがあります。接続する機器に大切なデータが残っていないことを確認したうえでフォーマットを行ってください。
- 動作条件に該当するすべての機器の動作を保証するものではありません。
- 使用可能な外付けメディアについて詳しくは、“ハンディカム”のサポート情報(裏表紙)をご覧ください。
- 外付けメディアに保存可能なシーン数の目安は次のとおりです。外付けメディアに空き容量があっても、これを超えて保存することはできません。
 - ハイビジョン画質(HD)の動画：最大3,999個
 - 標準画質(STD)の動画：最大9,999個
 - 静止画：最大40,000枚
- 撮影された画像によっては、保存可能なシーン数が減ることがあります。
- 本機が外付けメディアを認識しないときは、次の操作を行ってください。
 - USBアダプターケーブルを差し直す
 - 外付けメディアにAC電源がある場合は、コンセントにつなぐ
- 外付けメディアから本機にコピーすることはできません。

メニューを設定する

本機のメニューは大きく6つのカテゴリーに分類されており、その下にさまざまなメニュー項目があります。

- 📷 撮影モード(撮影の種類に関する設定) → 53ページ
- 📷 カメラ・マイク(好みの撮影をするときの設定) → 54ページ
- 📷 画質・画像サイズ(画質や画像サイズに関する設定) → 61ページ
- 📷 再生機能(再生に関する設定) → 62ページ
- ✂️ 編集・コピー(コピー・プロテクトなどの編集に関する設定) → 62ページ
- 🧰 セットアップ(その他のいろいろな設定) → 64ページ

1 MENUを選ぶ。

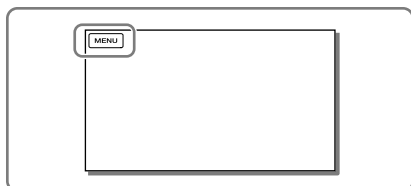

2 カテゴリーを選ぶ。

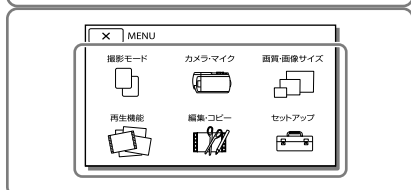

3 設定したいメニュー項目を選ぶ。

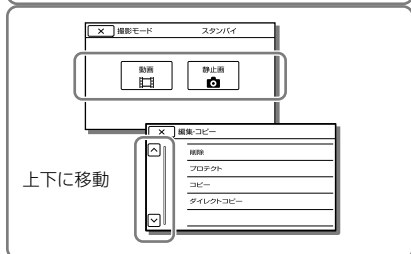

ご注意

- メニューを終了する、または前のメニューに戻るには「X」を選びます。

すばやくメニューを選ぶには

[カメラ・マイク][セットアップ]のメニューにはサブカテゴリがあります。サブカテゴリアイコンを選ぶとお好みのメニューをすばやく選ぶことができます。

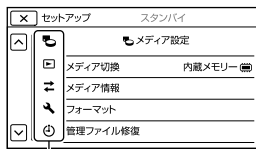

サブカテゴリアイコン

メニューが設定できないときは

お使いの状況によって設定できないメニューがあります。灰色で表示されているメニューを選ぶと、設定できない理由が表示されます。

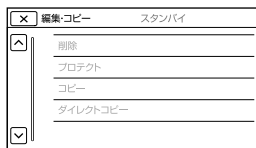

メニュー一覧

📷 撮影モード

動画	53
静止画	53

📷 カメラ・マイク

📷 マニュアル設定

ホワイトバランス	54
Spot測光フォーカス	54
スポット測光	55
スポットフォーカス	55
カメラ明るさ	55
フォーカス	55
Low Lux	56

📷 カメラ設定

シーンセレクション	56
📷 フェーダー	57
📷 セルフタイマー	57
テレマクロ	57
📷 手ブレ補正(動画)	58
デジタルズーム	58
自動逆光補正	58

👤 顔

顔検出	58
スマイルシャッター	59
スマイル検出感度	59

🎤 マイク

内蔵ズームマイク	59
風音低減	59
マイク基準レベル	59

📷 撮影補助

マイボタン登録	60
ガイドフレーム	60
画面表示設定	60

📷 画質・画像サイズ

📷 録画モード	28
📷 H100/H1000設定	61
📷 ワイド切換	61
📷 x.v.Color	61
📷 画像サイズ	29

📺 再生機能

イベントビュー	23
ハイライト動画	29
📺 シナリオ再生	30

✂️ 編集・コピー

削除	35
プロテクト	62
コピー	63
ダイレクトコピー	63

📷 セットアップ

📷 メディア設定

メディア切換	16
メディア情報	64
フォーマット	64
管理ファイル修復	78、79
ファイル番号	65

▶️ 再生設定

日付/データ表示	65
音量	65
BGMダウンロード	65
BGMデータ消去	66

🔄 接続

TVタイプ	66
HDMI解像度	66
HDMI機器制御	66
USB接続	66
USB接続設定	67
USB LUN設定	67
ワンタッチディスク	45

 一般設定	
操作音	67
パネル明るさ	67
キャリブレーション	88
バッテリーインフォ	67
エコモード	68
デモモード	68
 時計設定	
日時設定	
表示形式	68
サマータイム	68
日時	68
エリア設定	68

撮影モード (撮影の種類に関する設定)

メニューの操作方法は50ページをご覧ください。

▶はお買い上げ時の設定です。

動画

動画を撮影するモードにします。

静止画

静止画を撮影するモードにします。

カメラ・マイク

(好みの撮影をするときの設定)

メニューの操作方法は50ページをご覧ください。

▶はお買い上げ時の設定です。

ホワイトバランス



撮影する場面に合わせて色合いを調節できます。



WB (オート)

自動調整される。
バッテリーの交換時や屋内外の移動時に10秒ほど白っぽい被写体を映すと、より良い色合いになる。

☀(屋外)

次の撮影環境に合った色合いになる。

- 屋外
- 夜景やネオン、花火など
- 日の出、日没など
- 昼光色蛍光灯の下

☁(屋内)

次の撮影環境に合った色合いになる。

- 屋内
- パーティー会場やスタジオなど照明条件が変化する場所
- スタジオなどのビデオライトの下、ナトリウムランプや電球色蛍光灯の下

☑(ワンブッシュ)

光源に合わせてホワイトバランスを固定する。

- ① [☑] を選ぶ。
- ② 被写体を照らす照明条件と同じところに白い紙などを置き、画面いっぱいに映し続ける。

- ③ [☑] を選ぶ。

設定中に屋内外を行き来するなどして照明条件が変わる場合は、ワンブッシュを再設定する。

ご注意

- 白色や昼白色の蛍光灯下では、[オート]に設定するか[ワンブッシュ]の手順で色合いを調節してください。
- 動画撮影中は、☑(ワンブッシュ)は設定できません。
- [ホワイトバランス]を設定すると[シーンセレクション]が[オート]になります。

Spot測光フォーカス



タッチした被写体に明るさとピントが自動調整されます。

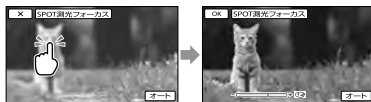

明るさとピントを合わせたい被写体にタッチする。

自動調整に戻すには、[オート]をタッチする。

ご注意

- [カメラ明るさ]と[フォーカス]は、自動的に[マニュアル]になります。

スポット測光(フレキシブル スポット測光)



タッチした被写体に明るさが自動調整されます。

舞台上の人物の撮影など、被写体と背景のコントラストが強いときに使います。



明るさを合わせたい被写体にタッチする。自動調整に戻すには、[オート]をタッチする。

ご注意

- [カメラ明るさ]は自動的に[マニュアル]になります。

スポットフォーカス



タッチした被写体にピントが自動調整されます。

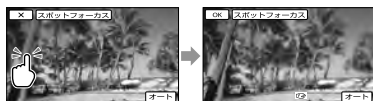

ピントを合わせたい被写体にタッチする。自動ピント合わせに戻すには、[オート]をタッチする。

ご注意

- [フォーカス]が自動的に[マニュアル]になります。

カメラ明るさ



画像の明るさを手動で固定できます。背景に比べて被写体が明るすぎたり、暗すぎたりするときなどに調節します。

▶ オート

自動で明るさが調整される。

マニュアル

白い被写体や逆光のときは[+]、黒い被写体や暗い場所のときは[-]を選んで調節する。

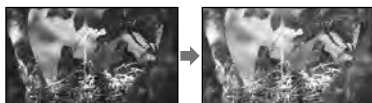

フォーカス



手動でピントを合わせられます。ピントを合わせる被写体を意図的に変えるときにも使えます。

▶ オート

自動でピントが調整される。

マニュアル

近くにピントを合わせるときは[人<-]、遠くにピントを合わせるときは[>人]を選んで調節する。それ以上近く/遠くにピントが合わせられないときはそれぞれ[人]/[>]が表示される。



ピントを合わせるには

はじめにズームをT側(望遠)にしてピントを合わせてから、W側(広角)に戻していくと合わせやすくなります。接写時は、逆にズームをW側(広角)いっぱいにしてピントを合わせます。

フォーカス距離情報について

設定を[マニュアル]にしたときやフォーカスを手動で調節したときに、フォーカス距離情報を数秒間表示します。暗くてフォーカスが合わせにくいときなど、目安としてピントが合う距離を確認できます。

ご注意

- マニュアルに設定すると、が表示されます。
- ピント合わせに必要な被写体との距離は、広角は約1cm以上、望遠は約80cm以上です。

Low Lux

薄暗いところで明るくカラーで撮影できます。

▶ 切

Low Lux機能を使わない。

入(🔦)

Low Lux機能を使う。

シーンセレクション

シーンを選んで撮影します。

▶ (オート)

画質を自動的に調整する。

🌃(夜景)*1

三脚(別売)を使用して、夜景をきれいに撮影できる。



☀️(日の出&夕焼け)

*1

日の出や夕焼けなどを雰囲気たっぷりに表現する。



🎆(打ち上げ花火)*1

打ち上げ花火をきれいに撮影する。



🌄(風景)*1

遠景まではっきり撮影できる。ガラスや金網越しに撮るときも、向こうの被写体にピントが合うようになる。



👤(ポートレート)

背景をぼかして、前にいる人物や花などをソフトに引き立てる。



🔦(スポットライト)*2

2

スポットライトを浴びている人物の顔などが白く飛んでしまうのを防ぐ。



🌊(ビーチ)*2

海や湖畔などで、水の青さを鮮やかに撮影できる。



手ブレ補正



手ブレを補正して撮影できます。
三脚(別売)を利用するときは、[切] (🚫) にすると自然な画像になります。

▶ アクティブ

強い手ブレ補正効果を得る。

スタンダード

比較的安定した状態で、より広角で撮影する。

切(🚫)

手ブレ補正機能を使わない。

ご注意

- 設定を変更すると、画角が変わります。
- [アクティブ]以外のときは、30倍までのズームができます。

デジタルズーム



デジタルズームの最大倍率を設定します。
デジタル処理のため画質は劣化します。



[300×]を選ぶと表示されます。

▶ 切

25倍ズーム

300×

最大300倍までのデジタルズーム

ご注意

- [手ブレ補正]が[アクティブ]以外のときは、30倍ズームになります。

自動逆光補正



自動で逆光補正をします。

▶ 入

自動で逆光補正を行う。

切

逆光補正を行わない。

顔検出



優先する人物の設定を選びます。選んだ人物の顔に合わせてフォーカス/色/露出を自動的に調節します。

▶ オート

大人、子どもの区別なく、顔を検出する。

子ども優先(👶)

子どもの顔を優先的に検出する。

おとな優先(👤)

大人の顔を優先的に検出する。

切(🚫)

顔検出をしない。

顔を検出しやすい状況とは

- 適度に明るい場所
- 帽子やマスク、サングラスなどで顔が隠れないようにする
- 顔をカメラ正面に向ける

ご注意

- 撮影環境によっては正しい効果を得られない場合があります。



- [追尾フォーカス] (26ページ)
- [スマイルシャッター] (59ページ)

スマイルシャッター

笑顔を検出して、自動的に静止画を撮影します。

自動で静止画を撮りたくない場合は、[切]を選択してください。

▶ 動画録画中のみ

動画録画中のみ笑顔を検出して、自動的に静止画を撮影する。

常時

静止画撮影可能状態時に笑顔を検出して自動的に静止画を撮影する。

切 (📷OFF)

笑顔を検出しないため、静止画を自動撮影しない。

ご注意

- 撮影環境や、被写体の状態、設定によっては、笑顔を検出できないことがあります。

スマイル検出感度

自動撮影する笑顔の検出感度を設定します。

大笑い

大笑いで検出する。

▶ 普通の笑顔

普通の笑顔で検出する。

ほほ笑み

ほほ笑み程度で検出する。

内蔵ズームマイク

ズームと連動して、臨場感のある音声を記録できます。

▶ 切

ズームと音声を連動しない。

入 (🔊)

ズームと音声を連動する。

風音低減

内蔵マイクで記録時に風雑音を低減しません。

▶ 切

風音低減を行わない。

入 (🔊)

低音域をカットして、風音低減を行う。

マイク基準レベル

録音時のマイクレベルを選べます。

▶ 標準

周囲の音を一定のレベル内におさめて録音する。

低 (🔊)

周囲の音を忠実に録音する。演奏会などで、臨場感のある音を録音したいときは[低]を選ぶ。(日常の会話の録音などには適していません。)

マイボタン登録



撮影時によく使う項目をマイボタンに登録できます。

- ① [マイボタン登録]を選択してから、登録したいメニューを▲/▼で選ぶ。



- ② カスタマイズしたいボタンを選ぶ。

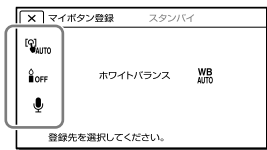

- ③ [OK]を選ぶ。

ガイドフレーム



フレームを表示して、被写体が水平、垂直になっているかを確認できます。

交差点に被写体を置くと、バランスの良い構図になります。

フレームは記録されません。

▶ 切

ガイドフレームを表示しない。

入

ガイドフレームを表示する。



ご注意

- ガイドフレームの外側の枠は、フルピクセル表示機能のないテレビの表示エリアを表しています。

画面表示設定



撮影時の画面表示の設定をします。

▶ オート

画面表示を約3秒間だけ表示する。

液晶モニター横に録画/ズームボタンを表示する。

入

画面表示を常時表示する。

液晶モニター横に録画/ズームボタンを表示しない。

ご注意

- 再生時の画面表示設定は変更できません。

画質・画像サイズ

(画質や画像サイズに関する設定)

メニューの操作方法は50ページをご覧ください。

▶ はお買い上げ時の設定です。

録画モード

28ページをご覧ください。

HD/STD設定

動画の画質を変更できます。

▶ HD画質

ハイビジョン画質で記録する。高精細な映像を楽しむ。

STD画質

標準画質で記録する。再生機器との互換性にすぐれている。

ご注意

- 再生や編集時には、設定した画質の動画のみが表示されます。

ワイド切換

標準画質(STD)のときに記録する動画の横縦比を変更できます。

▶ 16:9ワイド

ワイド(16:9)テレビ画面いっぱいに映るように撮影する。

4:3(4:3)

4:3テレビ画面いっぱいに映るように撮影する。

ご注意

- 接続するテレビの横縦比はテレビの取扱説明書をご覧ください。



- [TVタイプ](66ページ)

x.v.Color

より広い色域で記録できます。鮮やかな花の色や、南国の海の美しい青緑色などを、より忠実に再現することが可能になります。

▶ 切

通常の色域で撮影する。

入((COLOR))

x.v.Colorに対応したテレビで再生するときには[入]にする。

ご注意

- [入]にして撮影した画像をx.v.Colorに非対応のテレビで再生すると、色が正しく再現されない場合があります。

画像サイズ

29ページをご覧ください。

再生機能 (再生に関する設定)

メニューの操作方法は50ページをご覧ください。

イベントビュー

23ページをご覧ください。

ハイライト動画

29ページをご覧ください。

🗨️ シナリオ再生

30ページをご覧ください。

編集・コピー (コピー・プロテクトなどの編集に関する設定)

メニューの操作方法は50ページをご覧ください。

削除

35ページをご覧ください。

プロテクト

画像を誤って削除してしまうことを防ぎます。プロテクトされた画像には🔒マークがつきます。

■ 画像選択

画像を選んでプロテクトします。

- ① プロテクトする画像の種類を選ぶ。
- ② プロテクトする画像を選び、✓マークをつける。

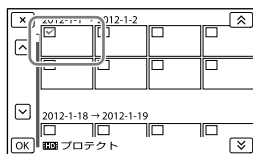

- 複数選択できます。
 - ✓マークがついている画像を選ぶと、✓マークが消えてプロテクトが解除されます。
- ③ → を選ぶ。

■ イベント内全て設定

指定した日付の画像をまとめてプロテクトします。

- ① / を選んでプロテクトする日付を選ぶ。

- 複数の日付は選べません。
- ② → を選ぶ。

■ イベント内全て解除

指定した日付の画像をまとめてプロテクト解除します。

① /を選んでプロテクトを解除する日付を選ぶ。

• 複数の日付は選べません。

② → を選ぶ。

コピー

本機を使って内蔵記録メディアとメモリーカード間で画像をコピーできます。コピーしても元の画像は削除されません。[コピー]を選択してから、コピー元とコピー先のメディアを選んでください。

■ 画像選択

画像を選んでコピーします。

① コピーする画像の種類を選ぶ。

② コピーする画像を選び、マークをつける。

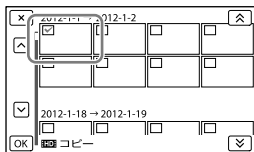

• 複数選択できます。

③ → を選ぶ。

■ イベント内全て



指定した日付の画像をまとめてコピーします。

① /を選んでコピーする日付を選ぶ。

• 複数の日付は選べません。

② → を選ぶ。

ご注意

- [コピー]は再生時に選択できます。 (画像再生) ボタンを押して、再生画面のMENUから [コピー] を選んでください。
- 初めてメモリーカードに画像を記録するときは、[MENU] → [セットアップ] →  [メディア設定] → [管理ファイル修復] → [メモリーカード] の順に選んで管理ファイルを作成してください。
- 途中で電源が切れないように、付属のACアダプターを使ってコンセントから電源を取ってください。

④

- コピーできているか確認する：[メディア切換] (16ページ)
- 外付けメディアに保存する (47ページ)

ダイレクトコピー

本機と外付けメディアの接続中に手動でコピーができます。外付けメディアのイベントビューで操作を行ってください。47ページをご覧ください。

セットアップ (その他のいろいろな設定)

メニューの操作方法は50ページをご覧ください。

▶ はお買い上げ時の設定です。

メディア切換

16ページをご覧ください。

メディア情報

記録メディアの録画可能時間や使用領域などの目安を確認できます。

ご注意

- 管理ファイル用領域があるため、[フォーマット] (64ページ) を行っても、使用領域の表示は0%になりません。



- メディア切換(16ページ)

フォーマット

フォーマット(初期化)とはメディア内の動画・静止画をすべて削除して、メディアの容量を元に戻すことです。

フォーマットする記録メディアを選択し、

OK を選ぶ。

ご注意

- 本機の電源は、ACアダプターを使ってコンセントから取ってください(13ページ)。
- 大切な画像は保存してから[フォーマット]してください。
- プロテクトされた動画・静止画も削除されます。
- [実行中]が表示されているときは以下の操作を行わないでください。
 - 液晶モニターの開閉
 - ボタンの操作
 - メモリーカードを取り出す
 - ACアダプターを外す

内蔵記録メディア上のデータを復元しにくくするには

本機を廃棄、譲渡する前に情報の漏洩を防ぐために[データ消去]を行うことをおすすめします。[データ消去]を行うとデータの復元が困難になります。

[フォーマット]画面で内蔵記録メディアを選択し、[データ消去]を選んでください。

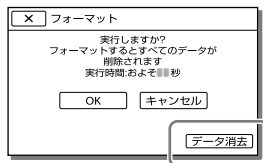

- ACアダプターを使って電源をコンセントから取っていないと、[データ消去]を行うことはできません。
- 大切な画像データはパソコンまたは他機に保存してから、[データ消去]を行ってください。
- ACアダプター以外のケーブル類は外してください。実行中はACアダプターを外さないでください。
- データの消去中は、本機に振動や衝撃を与えないでください。
- データの消去にかかる時間は、液晶モニター上でご確認ください。
- [実行中]と表示されている間に中止した場合は、次に本機を使う前に、[フォーマット]または[データ消去]を実行して完了させてください。

管理ファイル修復

78, 79ページをご覧ください。

ファイル番号



静止画のファイル番号の付けかたを選びます。

▶ 連番

静止画のファイル番号を連続して付ける。撮影するたびに画像のファイル番号が大きくなる。メモリーカードを取り換えた場合も、ファイル番号は連続して付く。

リセット

記録メディアに存在している最大ファイル番号の次の番号を付ける。メモリーカードを取り換えた場合は、メモリーカードごとにファイル番号が付く。

日付/データ表示



撮影時に自動的に記録された情報を再生時に表示できます。

画面に表示されるデータは以下のとおりです。

▶ 切

撮影情報を表示しない。

日付時刻データ

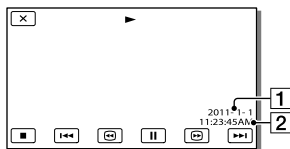

- 1 日付
- 2 時刻

カメラデータ

動画

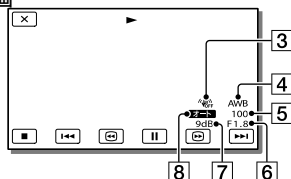

静止画

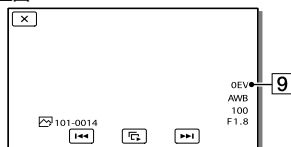

- 3 手ブレ補正切
- 4 ホワイトバランス
- 5 シャッタースピード
- 6 絞り値
- 7 ゲイン
- 8 明るさ調節
- 9 露出

ご注意

- 本機をテレビにつなぐとテレビ画面にも表示されます。
- 記録メディアの状態によっては、[----]と表示されます。

音量



/ を選んで音量を調節できます。

BGMダウンロード



41ページをご覧ください。
パソコンと接続して、お手持ちの音楽CDなどからお好みの曲(BGMファイル)をダウンロードします。

BGMデータ消去



41ページをご覧ください。
BGMファイルをすべて消去します。

TVタイプ



接続するテレビの横縦比に合わせて出力信号を変換します。

▶ 16:9

ワイドテレビで再生するときを選ぶ。

ワイド(16:9)で撮影 4:3で撮影した画像
した画像



4:3

4:3テレビで再生するときを選ぶ。

ワイド(16:9)で撮影 4:3で撮影した画像
した画像



ご注意

- ハイビジョン画質(HD)で撮影するときの横縦比は16:9になります。

HDMI解像度



HDMI端子からテレビに出力する信号の種類を選びます。

▶ オート

通常の設定(テレビの表示可能な信号をオートで出力)。

1080p/480p

ハイビジョン画質(HD)の動画は1080p、標準画質(STD)の動画は480pで出力します。

1080i/480i

ハイビジョン画質(HD)の動画は1080i、標準画質(STD)の動画は480iで出力します。

720p/480p

ハイビジョン画質(HD)の動画は720p、標準画質(STD)の動画は480pで出力します。

480p

480pで出力する。

480i

480iで出力する。

HDMI機器制御



HDMIケーブルでプラビアリンク対応のテレビとつないで再生するとき、テレビのリモコンで本機の再生操作ができます(32ページ)。

▶ 入

テレビのリモコンで操作する。

切

テレビのリモコンで操作しない。

USB接続



USBケーブルで本機と接続機器をつないでも[USB機能選択]画面が表示されない場合に使います。

USB接続設定

本機とパソコンまたはUSB機器と接続するときのモードを設定します。

▶ オート

相手機器に応じた接続方法を自動的に選ぶ。

MTP

一部のパソコンで対応している接続方式。

Mass Storage

対応している相手機器が多い接続方式。

ご注意

- [MTP]で接続すると、[HDMI/AV]設定で選択した動画のみ、相手機器で表示されます。
- [MTP]で接続すると、画像ファイルが日付で分類されて表示される代わりに、エリア情報など一部の情報が表示されません。画像の取り込みには内蔵ソフトウェア「PlayMemories Home」を使用してください。
- Windows 7接続時にデバイスステージ*が表示されない場合、[USB接続設定]を[オート]にしてください。

* 接続されたカメラなどを管理できるメニュー画面(Windows 7の機能)です。

USB LUN設定

USB接続の機能を制限して互換性を高めます。

▶ マルチ

通常は[マルチ]のまま使う。

シングル

どうしても接続できない場合のみ、こちらにする。

ご注意

- 「PlayMemories Home」をインストールする場合は、必ず[USB LUN設定]を[マルチ]にしてください。

ワンタッチディスク

本機で撮影した動画・静止画のディスクをワンタッチで作成します。

操作音

▶ 入

撮影スタート/ストップなど本機の操作時にメロディが鳴る。

切

メロディを鳴らさない。

パネル明るさ

パネルの明るさを調節できます。

▶ 標準

通常の設定(標準の明るさ)。

明るい

液晶モニターが見にくいときに選ぶ。録画される画像に影響はない。

キャリブレーション

88ページをご覧ください。

バッテリーインフォ

装着しているバッテリー残量の目安を確認できます。

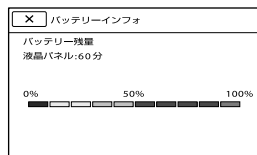

エコモード

液晶モニターと自動電源オフの設定を変更できます。

▶ 標準

本機を操作しない状態が約1分続くと、液晶モニターのバックライトが暗くなり、約2分続くと自動的に電源が切れる。

強(🔊)

液晶モニターが周りの明るさに合わせて輝度を調整する。

本機を操作しない状態が約15秒続くと、液晶モニターのバックライトが暗くなり、約1分続くと、自動的に電源が切れる。

切

液晶モニターのバックライトが常に明るく点灯する。また、自動的に電源を切れなくする。

デモモード

機能のデモンストレーション再生に関する設定ができます。

コンセントにつないだ状態で、動画撮影画面またはイベントビュー画面で一定時間放置すると再生されます。

▶ 入

デモンストレーションを行う。
デモの表示をプロジェクターに投影するか、パネルに表示するかを設定し、無操作時のデモの開始時間を設定する。

切

デモンストレーションを行わない。

ご注意

- お買い上げ時には、イベントビューにデモンストレーション用の動画が用意されています。削除した場合、元に戻すことはできません。
- 撮影した動画が次のすべての条件を満たした場合、自動的にデモンストレーション用の動画として登録されます。
 - プロテクトされていること
 - 一番最初に記録された画像
 - 内蔵記録メディアに保存されていること
 - ハイビジョン画質(HD)であること
- デモンストレーションの再生中に本機を操作すると再生が停止します。[デモモード]の設定で選択した時間以上何もしないと再開します。

日時設定

■ 表示形式

年-月-日の表示順を選べます。

■ サマータイム

サマータイムとは、夏の一定期間、日照時間を有効に使うために時計を標準時間より進める制度で、欧米諸国では広く採用されています。

▶ 切

サマータイムに設定しない。

入

サマータイムに設定する。時計が1時間進む。

■ 日時

14ページをご覧ください。

エリア設定



時計を止めることなく時差補正ができます。本機を使用する場所に適した時刻に合わせることができます。「世界時刻表」(84ページ)もご覧ください。

[自宅]、[訪問先]を選んでエリアを設定できます。

▶ 自宅

お住まいの地域で使用する。

訪問先

訪問先の時刻に合わせて使用する。よく訪れる訪問先がある場合、設定しておく便利です。

故障かな? と思ったら

困ったときは、下記の流れに従って対応してください。

① 70～76ページの項目をチェックし、本機を点検する。

② 電源を取り外し、約1分後に再び取り付け、本機の電源を入れる。

③ RESETボタン(8ページ)を先の細いもので押してから電源を入れる。
この操作を行うと、日時やエリアなどの設定が解除されます。

④ “ハンディカム”ホームページなどで確認する。
<http://www.sony.co.jp/cam/support/>

⑤ ソニーの相談窓口で電話で問い合わせる(裏表紙)。

- 修理内容によっては内蔵記録メディアの初期化または交換が必要になることがあります。その場合、内蔵記録メディア内のデータはすべて消去されますので、修理をお受けになる前に内蔵記録メディア内のデータを保存(バックアップ)してください。修理によってデータが消去された場合の補償については、ご容赦ください。
- 修理において、不具合症状の発生・改善の確認のために、必要最小限の範囲で内蔵記録メディア内のデータを確認させていただく場合があります。ただし、それらのデータをソニー側で複製・保存することはありません。

- 全体操作.....70ページ
- バッテリー・電源.....71ページ
- 液晶モニター.....72ページ
- メモリーカード.....72ページ
- 撮影.....72ページ
- 再生.....74ページ
- 他機でのメモリーカード再生.....75ページ
- 本機での編集.....75ページ
- テレビでの再生.....75ページ
- ダビング・外部機器接続.....76ページ
- パソコンとの接続.....76ページ

全体操作



電源が入らない。

- 充電されたバッテリーを取り付ける(11ページ)。
- ACアダプターをコンセントに差し込む(11ページ)。

電源が入っているのに操作できない。

- 電源を入れてから撮影が可能になるまで数秒かかりますが、故障ではありません。
- 電源(バッテリーまたはACアダプターの電源コード)を取り外し、約1分後に電源を取り付け直す。それでも操作できないときは、RESET(リセット)ボタン(8ページ)を先のがったもので押す(すべての設定が解除されます)。
- 本機の温度が著しく高くなっている。電源を切り、涼しい場所でしばらく放置する。
- 本機の温度が著しく低くなっている。電源を入れた状態でしばらく放置する。それでも操作できないときは一度電源を切り、暖かい場所に移動してしばらくしてから電源を入れる。

メニュー項目の設定が変わっている。

- おまかせオート中は、画質に関わる設定が自動で変わります。
- 次のメニュー項目は、動画撮影/静止画撮影/再生モードを切り換えると、お買い上げ時の設定に戻ります。
 - [ フェーダー]
 - [ セルフタイマー]
 - [テレマクロ]

本機が温かくなる。

- 本機を使用中に本機が温かくなることがありますが、故障ではありません。

おまかせオートが解除される。

- 次の設定を変更するとおまかせオートは解除されます。
 - [ホワイトバランス]
 - [Spot測光フォーカス]
 - [スポット測光]
 - [スポットフォーカス]
 - [カメラ明るさ]
 - [フォーカス]
 - [Low Lux]
 - [シーンセレクション]
 - [テレマクロ]
 - [ 手ブレ補正]
 - [自動逆光補正]
 - [顔検出]

バッテリー・電源

電源が途中で切れる。

- ACアダプターを使用する。
- お買い上げ時の設定では、操作しない状態で約2分以上続くと、自動的に電源が切れます。[エコモード]の設定を変更する(68ページ)か、もう一度電源を入れる。
- バッテリーを充電する(11ページ)。

バッテリーの充電中、CHG(充電)ランプが点灯しない。

- 液晶モニターを閉じる(11ページ)。
- バッテリーを正しく取り付け直す(11ページ)。
- コンセントにプラグを正しく差し込む。
- すでに充電が完了している(11ページ)

バッテリーの充電中、CHG(充電)ランプが点滅する。

- USB充電のときは、USBケーブルを抜いて再度つなぐ。
- バッテリーの温度が高すぎる、または低すぎると、充電できないことがあります(86ページ)。
- バッテリーを正しく取り付け直す(11ページ)。それでも点滅するときは、故障のおそれがあるため、コンセントからプラグを抜き、ソニーの相談窓口にお問い合わせください(裏表紙)。

バッテリー残量が正しく表示されない。

- 周囲の温度が極端に高い・低い、または充電が不十分なため、故障ではありません。
- 満充電し直す。それでも正しく表示されないときはバッテリーの寿命です。新しいバッテリーに交換してください(86ページ)。
- 使用状況や環境によっては正しく表示されません。

バッテリーの消耗が早い。

- 周囲の温度が極端に高い・低い、または充電が不十分なため、故障ではありません。
- 満充電し直す。それでも消耗が早いときはバッテリーの寿命です。新しいバッテリーに交換してください(86ページ)。

液晶モニター

メニュー項目が灰色で表示され、選択できない。

- その項目は選択できない状態です。
- 機能によっては、一緒に使えないものがあります。

タッチパネルのボタンが表示されない。

- 液晶モニターを軽くタッチする。

タッチパネルのボタンが操作できない、または正しく操作できない。

- タッチパネルを調節(キャリブレーション)する(88ページ)。

タッチパネルのボタンがすぐに消えてしまう。

- [画面表示設定]を[入]にする(60ページ)と撮影モード時には常時表示させることができます。

パネルに格子状の点が見える。

- 故障ではありません。これらの点は記録されません。

少し時間が経つと液晶モニターが暗くなる。

- お買い上げ時の設定では、操作しない状態が約1分以上続くと、自動的に液晶モニターの表示が暗くなります([エコモード]、68ページ)。

メモリーカード

メモリーカードを入れても操作を受け付けない。

- パソコンでフォーマット(初期化)したメモリーカードを入れている場合は、本機でフォーマットする(64ページ)。

メモリーカードの画像が削除できない。

- 編集画面では、削除する画像を1度に100枚までしか選択できません。
- プロテクトをかけた画像は削除できません。



データファイル名が正しくない、または点滅している。

- ファイルが壊れている。
- 本機で対応しているファイル形式を使う(85ページ)。

撮影

[メモリーカード](72ページ)もご覧ください。

START/STOPボタンやPHOTOボタンを押しても撮影できない。

- 再生画面になっている。MODEボタンを押して、 (動画) ランプまたは  (静止画) ランプを点灯させる(18、19ページ)。
- 直前に撮影した画像を記録メディアに書き込んでいる。書き込んでいる間は、新たに撮影できません。
- 記録メディアの空き容量がない。不要な画像を削除する(35ページ)。
- 動画のシーン数や静止画の枚数が本機で撮影できる上限を超えている(81、82ページ)。不要な画像を削除する(35ページ)。

- 本機の温度が著しく高くなっている。電源を切り、涼しい場所でしばらく放置する。
- 本機の温度が著しく低くなっている。電源を切り、暖かい場所に移動して、しばらくしたら電源を入れる。

静止画を撮影できない。

- 次の設定のとき、静止画を記録できません。
 - [F1] フェーダー]
- [F2] 録画モード]によっては、動画撮影モードで静止画の撮影はできません。

撮影を止めてもアクセスランプがついている。

- 撮影した画像をメモリーカードに書き込んでいる。

画角が異なって見える。

- 本機の状態によっては画角が異なって見える場合があります。故障ではありません。

実際の動画の録画可能時間が、目安とされている時間より短い。

- 動きの速い映像を記録したときなど、撮影環境によっては、録画可能時間が短くなります(81ページ)。

録画が止まる。

- 本機の温度が著しく高くなっている。電源を切り、涼しい場所でしばらく放置する。
- 本機の温度が著しく低くなっている。電源を切り、暖かい場所に移動して、しばらくしたら電源を入れる。
- 本機に振動を与えつづけると録画が停止することがあります。

START/STOPボタンを押した時点と、記録された動画の開始・終了時点がずれる。

- 本機では、START/STOPボタンを押してから実際に録画が開始・終了するまでに若干の時間差が生じることがあります。故障ではありません。

動画の横縦比(ワイド/4:3)が切り換えられない。

- ハイビジョン画質(HD)のときは、動画の横縦比は切り換えられません。

オートフォーカスができない。

- [フォーカス]を[オート]にする(55ページ)。
- オートフォーカスが動きにくい状態のときは、手動でピントを合わせる(55ページ)。

手ブレ補正ができない。

- [手ブレ補正]を[アクティブ]または[スタンダード]にする(58ページ)。
- [手ブレ補正]が[アクティブ]または[スタンダード]になっていても、手ブレが大きすぎると補正しきれないことがあります。

画像が正しく記録・再生できない。

- 長期間、画像の撮影・消去を繰り返しているとき、記録メディア内のファイルが断片化(フラグメンテーション)して、画像が正しく記録・保存できなくなる場合があります。画像を保存したあと、[フォーマット]する(64ページ)。

画面をすばやく横切る被写体が曲がって見える。

- フォーカルプレーンという現象で、故障ではありません。撮像素子(CMOSセンサー)の画像信号を読み出す方法の性質により、撮影条件によっては、レンズの前を非常に速く横切る被写体が少しゆがんで見えることがあります。

横帯が現れる。

- 蛍光灯、ナトリウム灯、水銀灯など放電管による照明下ではこのような症状が現れることがあります。故障ではありません。

テレビやパソコンの画面を撮影すると黒い帯が出る。

- [手ブレ補正]を[アクティブ]以外に設定する(58ページ)。

[パネル明るさ]を調節できない。

- 次のとき、[パネル明るさ]は調節できません。
 - 液晶モニターを外側に向けて本体に収めているとき
 - ACアダプターを使用しているとき

静止画が自動的に記録されている。

- お買い上げ時の設定では、人物の笑顔を認識して静止画を自動的に記録します([スマイルシャッター]、59ページ)。

再生

画像を再生できない。

- 再生したい画像が入っている記録メディアを選ぶ(16ページ)。
- 再生したい画像の記録画質(ハイビジョン/標準)を選ぶ(28ページ)。
- 他機で撮影した動画・静止画は、再生できなかったり、正しいサイズで表示されなかったりすることがあります。故障ではありません。

静止画が再生できない。

- パソコンでフォルダやファイル名を変更、または画像加工すると、再生できない場合があります(ファイル名が点滅)。故障ではありません。

動画が止まって見える

- 動画撮影中に記録した静止画が再生されている。お買い上げ時の設定では、動画と静止画が続けて再生されます。

サムネイル画像の代わりに「？」が表示される。

- 他機で撮影した静止画や、パソコンで画像加工した画像などはこのように表示されることがあります。
- 撮影後に液晶モニター右上の記録メディアアイコン点灯中や、アクセスランプが消える前に、本機からACアダプターやバッテリーを外した。この操作をすると、画像データが壊れて「？」が表示されることがあります。

サムネイル画像の代わりにが表示される。

- 管理ファイルが壊れている。
[MENU]→[セットアップ]→[メディア設定]→[管理ファイル修復]→記録メディアの順に選び、管理ファイルの状態をチェックする。それでも消えない場合はが表示されている画像を削除する(35ページ)。

音声が小さい、または聞こえない。

- 音量を大きくする(24ページ)。
- [マイク基準レベル](59ページ)を[低]にして記録すると、音声が小さくなる場合があります。

デモンストレーション用の動画を再生できない。

- 記録メディアを内蔵記録メディア、記録画質をハイビジョン画質(HD)に設定する。
- デモンストレーション用の動画を削除した場合は、再生できません。

動画が自動的に再生される。

- 本機では撮影した動画が一定の条件を満たしたときに、デモンストレーション用の動画として再生されます(68ページ)。故障ではありません。

他機でのメモリーカード再生

再生できない、またはメモリーカードが認識されない。

- 再生機器がメモリーカードの再生に対応していません(25ページ)。

本機での編集

編集できない。

- 動画の状態により編集ができなくなっている。

分割できない。

- 極端に記録時間の短い動画は分割できません。
- プロテクトを解除してから分割する。

デモンストレーション動画が削除できない。

- プロテクトを解除してから削除する。

動画から静止画を作成できない

- 静止画を記録する記録メディアの容量が足りない。

テレビでの再生

テレビにつないで再生するとき、画像や音が出ない。

- 著作権保護のための信号が記録されている映像は、HDMI出力端子から出力できません。

テレビにつないで再生すると、画面の上下左右が若干切れて表示される。

- 本機の液晶モニターは記録エリア全体を表示できるフルピクセル表示のため、フルピクセル表示に対応していないテレビにつないで再生すると画面の上下左右が若干切れて表示されます。
- [ガイドフレーム](60ページ)の外側の枠を目安に撮影する。

4:3テレビにつないで再生したら、画像がつぶれて見える。

- ワイド(16:9)で撮影した動画を4:3テレビで見るときに起こる現象です。[TVタイプ]を正しく設定して再生する(66ページ)。

4:3テレビにつないで再生したら、上下に黒い帯が入る。

- ワイド(16:9)で撮影した動画を4:3テレビで見るときに起こる現象で、故障ではありません。

テレビにつないで再生すると、再生画像が液晶モニターに表示されない。

- テレビにつないでハイライト再生やシナリオ再生をすると、再生画像が液晶モニターに表示されません。テレビとの接続を解除すると戻ります。

ダビング・外部機器接続

ダビングできない。

- HDMIケーブルを使っでのダビングはできません。
- A/V接続ケーブルが正しくつながっていない。他機の入力端子へつながっているか確認する(46ページ)。

パソコンとの接続

「PlayMemories Home」がインストールできない。

- パソコンの環境、インストール手順を確認する。

「PlayMemories Home」が正しく動作しない。

- 「PlayMemories Home」を終了し、パソコンを再起動する。

本機がパソコンに認識されない。

- キーボード、マウス、本機以外で、パソコンのUSB端子につながれている他の機器を取り外す。
- パソコンから本機のビルトインUSBケーブルを抜き、パソコンを再起動させてから、正しい手順でもう一度パソコンと本機をつなぐ。
- 本機のビルトインUSBケーブルとUSB端子の両方が接続されている場合は、パソコンにつながっていない方を抜く。

自己診断・警告表示

液晶モニターに次のように表示されます。2、3回対応を繰り返しても正常に戻らないときは、ソニーの相談窓口(裏表紙)にお問い合わせください。CまたはEからはじまる数字すべてをお知らせください。

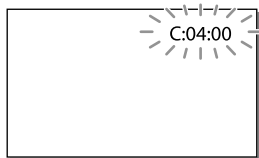

- メッセージによっては表示されるときに警告音が鳴ります。

C: (またはE:) □□:□□ (自己診断表示)

C:04:□□

- “インフォリチウム”バッテリーVシリーズ以外のバッテリーが使われている。必ず“インフォリチウム”バッテリーVシリーズを使う(86ページ)。
- ACアダプターのDCプラグを本機のDC IN端子にしっかりつなぐ(11ページ)。

C:06:□□

- バッテリーが高温になっている。バッテリーを交換するか、バッテリーを涼しいところに置く。

C:13:□□ / C:32:□□

- 電源をいったん取り外し、取り付け直してからもう一度操作する。

E:□□:□□

- 70ページの手順②からお試しくささい。

⚠ (バッテリー残量に関する警告)

- バッテリー残量が少ない。
- 使用状況や環境、バッテリーパックによっては、バッテリー残量が約20分程でも警告表示が点滅することがあります。

⚠ (バッテリーの温度に関する警告)

- バッテリーが高温になっている。バッテリーを交換するか、バッテリーを涼しいところに置く。

⚠ (メモリーカード関連の警告)

遅い点滅

- 撮影に必要な空き容量が少なくなっている。本機で使えるメモリーカードについては、17ページをご覧ください。
- メモリーカードが入っていない(16ページ)。

速い点滅

- 撮影に必要な空き容量がない。不要な画像を削除するか、画像を保存(バックアップ)してから(42ページ)、メモリーカードをフォーマットする(64ページ)。
- 管理ファイルが壊れている。
[MENU](メニュー) → [セットアップ] → [メモリーメディア設定] → [管理ファイル修復] → 記録メディアの順に選び、管理ファイルの状態をチェックする。
- メモリーカードが壊れている。

⚠ (メモリーカードのフォーマット関連の警告)

- メモリーカードが壊れている。
- メモリーカードが正しくフォーマットされていない(64ページ)。

⚠ (非対応メモリーカード関連の警告)

- 本機では使えないメモリーカードを入れた(17ページ)。

🚫 (メモリーカード誤消去防止に関する警告)

- メモリーカードの誤消去防止スイッチが書き込み禁止になっている。
- 他機でアクセスコントロールをかけたメモリーカードを使っている。

🚫 (外付けメディア関連の警告)

- 管理ファイルが壊れている。
[MENU](メニュー)→[セットアップ]→[🔧
メディア設定]→[管理ファイル修復]→記録メディアの順に選び、管理ファイルの状態をチェックする。
- 外付けメディアが壊れている。

🚫 (外付けメディアのフォーマット関連の警告)

- 外付けメディアが壊れている。
- 外付けメディアが正しくフォーマットされていない。

🚫 (手ブレ警告)

- 手ブレが起こりやすくなっているので、本機を両手でしっかりと固定して撮影する。ただし、手ブレマークは消えません。

🚫 (静止画撮影に関する警告)

- メディアの空き容量がない。
- 処理中のため、一時的に静止画記録ができない。しばらく待ってから撮影する。

お知らせメッセージの例

お知らせメッセージが表示されたときは、その指示に従ってください。

記録メディア

🚫 内蔵メモリーが認識できません フォーマットしてからお使いください

- 本機の内蔵記録メディアが、出荷時と異なるフォーマットになっている。[フォーマット](64ページ)を行うと使えることがあります。その場合データはすべて消去されます。

データエラーが発生しました

- 本機の内蔵記録メディアへの書き込み中、または読み出し中にエラーが生じた。
- 本機に振動を与えつけたときに、発生することがあります。
- 他機で撮影した動画は再生できないことがあります。

管理ファイルが破損しています 新規作成しますか？

HD動画の管理情報が破損しています 新規作成しますか？

- 管理ファイルが破損している。[はい]を選ぶと管理ファイルが新規作成されます。本機の記録メディアにある過去に撮影した画像が、本機で再生できなくなります(画像ファイルは壊れません)。新規作成後[管理ファイル修復]を実行すると、過去に撮影した画像が再生できるようになる場合もあります。それでも再生できない場合、内蔵ソフトウェア[PlayMemories Home]を使用してパソコンに画像ファイルをコピーしてください。

管理ファイルがありません 動画を記録・再生できません 新規作成しますか？

- 動画管理情報がないため、撮影や再生ができません。[はい]を選ぶと管理情報が新規作成され、動画の撮影・再生ができるようになります。

HD動画の管理情報がありません 新規作成しますか？

- ハイビジョン画質(HD)の動画管理情報がないため、撮影や再生ができません。[はい]を選ぶと管理情報が新規作成され、ハイビジョン画質(HD)の動画の撮影・再生ができるようになります。
- 標準画質(STD)の動画や静止画の撮影は可能です。

管理ファイルに不整合が見つかりました 修復しますか？

管理ファイルが破損しています 修復しますか？

管理ファイルに不整合が見つかりました HD動画を記録・再生できません 修復しますか？

- 管理ファイルが破損しているので、動画・静止画撮影ができません。[OK]を選んで修復する。

管理ファイルに不整合が見つかりました バックアップして修復します

修復したあと同梱のPCソフトウェアで取り込んでください

- ハイビジョン画質(HD)の動画の管理情報が破損し、管理ファイルとの間に不整合が発生しています。[OK]を選ぶとハイビジョン画質(HD)の動画をバックアップして管理ファ

イルを修復します。バックアップされた動画は本機では認識できません。修復したあと、本機を内蔵ソフトウェア「PlayMemories Home」がインストールされたパソコンにつなぐと、バックアップされたハイビジョン画質(HD)の動画をパソコンに取り込むことができます。ただし、すべての動画の取り込みを保証するものではありません。

バッファオーバー メディアへの書き込みが間に合いませんでした

- 記録と削除を繰り返したり、他機でフォーマットしたメモリーカードが使われている。データをパソコンなどのハードディスクにバックアップした後、本機でフォーマットし直す(64ページ)。
- お使いのメモリーカードの書き込み性能が、動画の記録時間に充分ではありません。本機での使用をおすすめしているメモリーカードをお使いください(17ページ)。

データ修復中

- 本機のメディアに正常な記録がされなかった場合、自動的にデータの修復を試みます。

データを修復できませんでした

- データ書き込みに失敗したため修復を試みたが、データが復活しなかった。本機のメディアへの書き込みや編集ができなくなる場合があります。

メモリーカードを 入れなおしてください

- メモリーカードを2,3回入れ直す。それでも表示されるときはメモリーカードが壊れている可能性があるので交換してください。

☒ このメモリーカードは認識できません
フォーマットしてからお使いください

- メモリーカードを本機でフォーマットする(64ページ)。フォーマットすると、メモリーカードに記録されているすべてのデータが消去されますので、ご注意ください。

☒ 静止画用フォルダがいっぱいです
静止画の記録はできません

- 作成できるフォルダは、999MSDCFまでです。本機でフォルダの作成、消去はできません。
- フォーマットするか(64ページ)、パソコンで不要なフォルダを消去する。

このメモリーカードは 動画を記録・再生
できない 可能性があります

- 本機での使用をおすすめしているメモリーカードをお使いください(17ページ)。

このメモリーカードは 正常に記録・再生
できない 可能性があります

- 本機での使用をおすすめしているメモリーカードをお使いください(17ページ)。
- ソニーの相談窓口(裏表紙)にお問い合わせください。

書き込み中にメモリーカードが抜かれました
データが壊れた可能性があります

- メモリーカードをもう一度入れる。

外付けメディアは実行できない状態です

- [MENU]→[セットアップ]→[メディア設定]→[管理ファイル修復]→記録メディアを選び、管理ファイルの状態をチェックする。
- それでも表示される場合は、外付けメディアを接続し直したあと、フォーマットしてください。フォーマットすると、外付けメディアに記録されているすべてのデータが消去されますので、ご注意ください。
- フォーマットに失敗する場合は、本機で対応していない外付けメディアか、もしくは外付けメディアが壊れている可能性があるので交換してください。

外付けメディアへのアクセスに失敗
しました

- 安定した状態(振動もなく、外付けメディアが室温となる環境など)にしてご使用ください。
- 外付けメディアの電源が抜けていないか確認してください。

その他

制限枚数を超えています

- 次のときは、1度に100個までしか画像を選択できません。
 - 画像の削除
 - 画像のプロテクト、解除
 - 画像のコピー

このデータはプロテクトされています

- プロテクトされた動画・静止画を削除しようとした。プロテクトを解除する。

記録時間・枚数について

「HD」はハイビジョン画質、「STD」は標準画質を表しています。

バッテリーごとの撮影・再生可能時間の目安

撮影可能時間

満充電からのおよその時間です。

(単位：分)

バッテリー型名 画質	連続撮影時		実撮影時	
	HD	STD	HD	STD
NP-FV30(付属)	95	105	45	50
NP-FV50	180	200	90	100
NP-FV70	375	415	185	205
NP-FV100	745	830	370	415

- それぞれの時間は、次の条件によるものです。
 - 記録モード：ハイビジョン画質(HD)の「標準 HQ」
- 実撮影時とは、録画スタンバイ、MODEランプの切り換え、ズームなどを繰り返したときの時間です。
- 25℃で使用したときの時間です。10℃～30℃での使用をおすすめします。
- 低温の場所で使うと、撮影・再生可能時間はそれぞれ短くなります。
- 使用状態によって、撮影・再生可能時間が短くなります。

再生可能時間

満充電からのおよその時間です。

(単位：分)

バッテリー型名 画質	HD	STD
NP-FV30(付属)	135	145
NP-FV50	255	280
NP-FV70	525	565
NP-FV100	1,045	1,120

動画の撮影可能時間の目安

内蔵記録メディア

ハイビジョン画質(HD)のとき

録画モード*	録画時間
[最高画質 FX]	45分 (45分)
[高画質 FH]	1時間 (1時間)
[標準 HQ]	1時間50分 (1時間20分)
[長時間 LP]	3時間15分 (2時間35分)

標準画質(STD)のとき

録画モード*	録画時間
[標準 HQ]	1時間55分 (1時間45分)

- 動画の撮影可能シーン数は、ハイビジョン画質(HD)で最大3,999個、標準画質(STD)で9,999個です。
- 動画の連続撮影可能時間は約13時間です。
- 表に記載されている最大撮影時間まで使用する場合は、デモンストレーション用の動画の削除が必要です。
- 撮影シーンに合わせてビットレート(一定時間あたりの記録データ量)を自動調節するVBR(Variable Bit Rate)方式を採用しています。そのため、記録メディアへの録画時間は変動します。たとえば、動きの速い映像は記録メディアの容量を多く使って鮮明な画像を記録するので、記録メディアの録画時間は短くなります。

ご注意

- ()内は最低録画時間です。

メモリーカード

ハイビジョン画質(HD)のとき

(単位: 分)

	2 GB	4 GB	8 GB	16 GB	32 GB
FX	10 (10)	20 (20)	40 (40)	90 (90)	180 (180)
FH	10 (10)	25 (25)	60 (60)	120 (120)	245 (245)
HQ	25 (15)	50 (40)	105 (80)	215 (165)	440 (330)
LP	45 (35)	90 (75)	185 (155)	380 (310)	770 (630)

標準画質(STD)のとき

(単位: 分)

	2 GB	4 GB	8 GB	16 GB	32 GB
HQ	25 (25)	55 (50)	110 (100)	225 (210)	460 (420)

- ソニー製メモリーカード使用時。

ご注意

- 撮影可能時間は撮影環境や被写体の状態、[] 録画モード] (28ページ)によっても変わります。
- ()内は最低録画時間です。

静止画の撮影可能枚数の目安

内蔵記録メディア

最大34,000枚撮影できます。

メモリーカード

	16:9 5.3M
2 GB	690
4 GB	1350
8 GB	2800
16 GB	5600
32 GB	11000

- ソニー製メモリーカード使用時。
- メモリーカードの撮影可能枚数は本機での最大の画像サイズの枚数のみ記載しています。実際の撮影可能枚数については、撮影中の液晶モニター上でご確認ください(94ページ)。

- メモリーカードの撮影可能枚数は、撮影環境によって異なる場合があります。

ご注意

- ソニー独自の画像処理システムBIONZにより、静止画は表記の記録サイズを実現しています。

ビットレートと記録画素数

- 動画のビットレート(動画+音声など)、画素数およびアスペクト比
 - ハイビジョン画質(HD) :
FX: 最大24Mbps 1,920×1,080画素/16:9
FH: 約17Mbps(平均) 1,920×1,080画素/16:9
HQ: 約9Mbps(平均) 1,440×1,080画素/16:9
LP: 約5Mbps(平均) 1,440×1,080画素/16:9
 - 標準画質(STD) :
HQ: 約9Mbps(平均) 720×480画素/16:9、4:3
- 静止画記録画素数およびアスペクト比
 - 静止画撮影モード、写真同時記録 :
3,072×1,728ドット/16:9
2,304×1,728ドット/4:3
1,536×864ドット/16:9
640×480ドット/4:3
 - 動画から静止画作成 :
1,920×1,080ドット/16:9
640×360ドット/ 16:9
640×480ドット/ 4:3



海外で使う

電源について

本機は、海外でも使えます。

付属のACアダプターは、全世界の電源（AC100V～240V、50Hz/60Hz）で使えます。また、バッテリーも充電できます。ただし、電源コンセントの形状の異なる国や地域では、電源コンセントに合った変換プラグアダプターをあらかじめ旅行代理店でおたすねの上、ご用意ください。電子式変圧器（トラベルコンバーター）は使わないでください。故障の原因となることがあります。

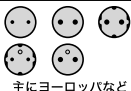
海外のコンセントの種類

壁のコンセントの形状例 ↓	 主に北米	 主にヨーロッパなど
使用する変換プラグアダプター	不要	

ハイビジョン画質(HD)で見るとは

ハイビジョン画質(HD)で記録した画像をハイビジョン画質(HD)で見るとは、ハイビジョン対応のテレビ(またはモニター)とHDMIケーブルが必要です。本機の再生するハイビジョン信号に対応している主な国、地域は「テレビ方式がNTSCの国、地域(五十音順)」を参照してください。

標準画質(STD)で見るとは

標準画質(STD)で記録した再生画像を見るには、日本と同じカラーテレビ方式(NTSC、下記参照)で、映像/音声入力端子付きのテレビ(またはモニター)と接続ケーブルが必要です。

テレビ方式が NTSCの国、地域(五十音順)

アメリカ合衆国、エクアドル、エルサルバドル、ガイアナ、カナダ、キューバ、グアテマラ、グアム、コスタリカ、コロンビア、サモア、スリナム、セントルシア、大韓民国、台湾、チリ、ドミニカ、トリニダード・トバゴ、ニカラグア、日本、ハイチ、パナマ、バミューダ、バルバドス、フィリピン、プエルトリコ、ベネズエラ、ペルー、ボリビア、ホンジュラス、ミクロネシア、ミャンマー、メキシコなど

現地の時間に合わせるには

海外で使うときは、**[MENU]**→[セットアップ]→[時計設定]→[日時設定]→[サマータイム]と、**[MENU]**→[セットアップ]→[時計設定]→[エリア設定]を設定するだけで、時刻を現地時間に合わせることができます(69ページ)。

使用上のご注意と お手入れ

世界時刻表

時差	エリア設定
GMT	リスボン、ロンドン
+01:00	ベルリン、パリ
+02:00	ヘルシンキ、カイロ、 イスタンブール
+03:00	ナイロビ
+03:30	テヘラン
+04:00	モスクワ、アブダビ、バク
+04:30	カブール
+05:00	カラチ、イスラマバード
+05:30	カルカッタ、ニューデリー
+06:00	アルマトイ、ダッカ
+06:30	ヤンゴン
+07:00	バンコク、ジャカルタ
+08:00	香港、シンガポール、北京
+09:00	東京、ソウル
+09:30	アデレード、ダーウィン
+10:00	メルボルン、シドニー
+11:00	ニューカレドニア
+12:00	フィジー、ウェリントン、 エニウェトク、クエゼリン
-11:00	サモア
-10:00	ハワイ
-09:00	アラスカ
-08:00	サンフランシスコ、ティファナ
-07:00	デンバー、アリゾナ
-06:00	シカゴ、メキシコシティ
-05:00	ニューヨーク、ボゴタ
-04:00	サンティアゴ
-03:30	ニューファンドランド
-03:00	ブラジル、プエノスアイレス
-02:00	フェルナンドデノローニャ
-01:00	アゾレス、カボベルテ

AVCHD規格について

AVCHD規格とは

「AVCHD」規格は、高効率の圧縮符号化技術を用いて、HD(ハイビジョン)信号を記録するハイビジョンデジタルビデオカメラの規格です。映像圧縮にはMPEG-4 AVC/H.264方式を、音声にはドルビーデジタル方式、またはリニアPCM方式を採用しています。

MPEG-4 AVC/H.264方式は、従来の画像圧縮方式に比べ、さらに高い圧縮効率を持った優れた方式です。

- AVCHDは圧縮方式を使用しているため、画面、画角、輝度などが大きく変化する場面では画像が乱れることがあります。故障ではありません。

本機での記録・再生について

本機ではAVCHD規格に基づき、HD(ハイビジョン)記録・再生ができます。

また、AVCHD規格でのHD(ハイビジョン)記録に加え、従来からのMPEG-2規格でSTD(標準)記録することもできます。

映像*：MPEG-4 AVC/H.264 1920×

1080/60i、1440×1080/60i

音声：ドルビーデジタル2ch

記録メディア：

内蔵メモリー、メモリーカード

- * 本機は、上記以外のAVCHD規格で記録されたデータの再生には対応していません。

メモリーカードについて

- パソコン(Windows OS/Mac OS)でフォーマット(初期化)したメモリーカードは、本機での動作を保証しません。
- お使いのメモリーカードと機器の組み合わせによっては、データの読み込み・書き込み速度が異なります。

- 次の場合、画像ファイルが破壊されることがあります。破壊された場合、内容の補償についてはご容赦ください。
 - 画像ファイルを読み込み中や、メモリーカードにデータを書き込み中(アクセスランプが点灯中および点滅中)に、メモリーカードを取り出したり、本機の電源を切ったりした場合
 - 静電気や電氣的ノイズの影響を受ける場所で使った場合
- 大切なデータは、パソコンのハードディスクなどバックアップを取っておくことをおすすめします。
- メモリーカード本体およびメモリーカードアダプターにラベルなどは貼らないでください。
- 端子部に触れたり、金属を接触させたりしないでください。
- 強い衝撃を与えたり、曲げたり、落としたりしないでください。
- 分解したり、改造したりしないでください。
- 水にぬらさないでください。
- 小さいお子さまの手の届くところに置かないようにしてください。誤って飲み込むおそれがあります。
- メモリーカードスロットには、対応するサイズのメモリーカード以外は入れないでください。故障の原因となります。
- 次の場所での使用や保管は避けてください。
 - 高温になった車の中や炎天下など気温の高い場所
 - 直射日光のあたる場所
 - 湿気が多い場所や腐食性のある場所

使用できるメモリーカードについて

- 標準の“メモリースティック”の約半分の大きさの“メモリースティック PRO デュオ”、または標準の大きさのSDカードのみ使えます。
- メモリーカード本体およびメモリーカードアダプターにラベルなどは貼らないでください。故障の原因になります。
- 使用可能なメモリーカードの最新情報につきましてはホームページをご確認ください(裏表紙)。

メモリーカードアダプターの使用について

- メモリーカードをメモリーカードアダプターに入れるときは、正しい挿入方向をご確認のうえ、奥まで差し込んでください。差し込みかたが不十分だと、正常に動作しない場合があります。

画像の互換性について

- 本機は(社)電子情報技術産業協会にて制定された統一規格“Design rule for Camera File system”に対応しています。
- 統一規格に対応していない機器(DCR-TRV900、DSC-D700/D770)で記録された静止画像は本機では再生できません。
- 他機で使用したメモリーカードが本機で使えないときは、本機でフォーマットしてください(64ページ)。フォーマットするとメモリーカードに記録してあるデータはすべて消去されますので、ご注意ください。
- 次の場合、正しく画像を再生できないことがあります。
 - パソコンで加工した画像データ
 - 他機で撮影した画像データ

“メモリースティック”について

“メモリースティック”の種類	記録・再生
“メモリースティック デュオ” (マジックゲート対応)	—
“メモリースティックPRO デュオ” (Mark2)	○
“メモリースティックPRO-HG デュオ”	○

- 本機は8ビットパラレルデータ転送には対応せず、メモリースティック PRO デュオ”と同等の4ビットパラレルデータ転送を行います。
- 本機はマジックゲート機能を使ったデータの記録・再生に対応していません。“マジックゲート”とは暗号化技術を使って著作権を保護する技術です。

InfoLITHIUM(インフォリチウム)バッテリーについて

本機は“インフォリチウム”バッテリー(Vシリーズ)のみ使用できます。それ以外のバッテリーは使えません。“インフォリチウム”バッテリーVシリーズには

InfoLITHIUM マークがついています。

InfoLITHIUM(インフォリチウム)バッテリーとは？

- “インフォリチウム”バッテリーは、本機や別売のACアダプター/チャージャーとの間で、使用状況に関するデータを通信する機能を持っているリチウムイオンバッテリーです。
- “インフォリチウム”バッテリーが、本機の使用状況に応じた消費電力を計算してバッテリー残量を分単位で表示します。

充電について

- 本機を使う前には、必ずバッテリーを充電してください。
- 周囲の温度が10℃～30℃の範囲で、CHG(充電)ランプが消えるまで充電することをおすすめします。これ以外では効率の良い充電ができないことがあります。

バッテリーの上手な使いかた

- 周囲の温度が10℃未満になるとバッテリーの性能が低下するため、使える時間が短くなります。安心してより長い時間使うために、次のことをおすすめします。
 - バッテリーをポケットなどに入れて温かくしておき、撮影の直前、本機に取り付ける
 - 高容量バッテリー「NP-FV70/FV100」(別売)を使う
- 液晶モニターの使用や再生・早送り・早戻しなどを頻繁にすると、バッテリーの消耗が早くなります。高容量バッテリー「NP-FV70/FV100」(別売)のご使用をおすすめします。

- 本機で撮影や再生をしていないときは、こまめに液晶モニターを閉じるようにしましょう。撮影スタンバイ状態や再生一時停止中でもバッテリーは消費しています。
- 撮影には予定撮影時間の2～3倍の予備バッテリーを準備して、事前のためし撮りをしましょう。
- バッテリーは防水構造ではありません。ぬらさないようにご注意ください。

バッテリーの残量表示について

- バッテリーの残量表示が充分なのに電源がすぐ切れる場合は、再び満充電してください。残量が正しく表示されます。ただし、長時間高温で使ったり、満充電で放置した場合や、使用回数が多いバッテリーは正しい表示に戻らない場合があります。撮影時間の目安として使ってください。
- バッテリー残量時間が約20分程度でも、ご使用状況や周囲の温度環境によってはバッテリー残量が残り少なくなったことを警告するマークが点滅することがあります。

バッテリーの保管方法について

- バッテリーを長期間使用しない場合でも、機能を維持するために1年に1回程度満充電にして本機で使い切ってください。本機からバッテリーを取り外して、湿度の低い涼しい場所で保管してください。
- 本機でバッテリーを使い切るには、**[MENU]→[セットアップ]→[電池設定]→[エコモード]→[切]**に設定し、電源が切れるまで撮影スタンバイにする(68ページ)。

バッテリーの寿命について

- バッテリーには寿命があります。使用回数を重ねたり、時間が経過するにつれバッテリーの容量は少しずつ低下します。使用できる時間が大幅に短くなった場合は、寿命と思われるので新しいものをご購入ください。
- 寿命は、保管方法、使用状況や環境、バッテリーパックごとに異なります。

x.v.Color(エックスバイ・カラー)について

- x.v.Colorとは、xvYCC規格の親しみやすい呼称としてソニーが提案している商標です。
- xvYCC規格とは、動画色空間の国際規格のひとつです。現行の放送などで使われている規格より広い色彩が表現できます。

本機の取り扱いについて

使用や保管場所について

- 本機は防じん、防滴、防水仕様ではありません。
- 次の部分をつかんで持たないでください。また、端子カバーをつかんで持たないでください。故障や破損の原因になります。

液晶モニター

バッテリーパック

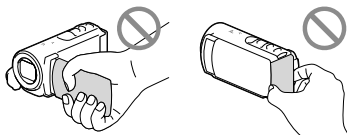

ビルトインUSBケーブル



- 直接太陽を撮影しないでください。故障の原因になります。夕暮れ時の太陽など光量の少ない場合は撮影できます。
- 本機はご利用になる場所の規則に従ってお使いください。
- 使用中、保管中にかかわらず、次のような場所に置かないでください。
 - 異常に高温、低温または多湿になる場所
炎天下や熱器具の近くや、夏場の窓を閉め切った自動車内は特に高温になり、放置すると変形したり、故障したりすることがあります。

- 激しい振動や強力な磁気のある場所故障の原因になります。
- 強力な電波を出す場所や放射線のある場所正しく撮影できないことがあります。
- テレビ、ラジオなどのチューナーの近く雑音が入ることがあります。
- 砂地、砂浜や砂ぼこりの多い場所砂がかかると故障の原因になるほか、修理できなくなることもあります。
- 液晶モニターやレンズが太陽に向けたままとなる場所(窓際や室外など)液晶モニター内部を傷めます。

長期間使用しないときは

- 本機を良好な状態で長期にわたってお使いいただくために、月に1回程度、本機の電源を入れて撮影および再生を行ってください。
- バッテリーは使い切ってから保管してください。

本機やバッテリーの温度について

- 本機やバッテリーの温度によっては、カメラを保護するために撮影や再生ができなくなることがあります。この場合は、本機の液晶モニターにメッセージが表示されます(77ページ)。

USB充電について

- すべてのパソコンでの動作を保証するものではありません。
- 電源を接続していないノートパソコンと本機を接続した場合、ノートパソコンのバッテリーが消耗します。本機を接続したまま長時間放置しないでください。
- 自作パソコンや改造したパソコン、またハブ経由での充電は保証できません。同時にお使いになるUSB機器によっては、正常に動作しないことがあります。

結露について

結露とは、本機を寒い場所から急に暖かい場所へ持ち込んだときなどに、本体内に水滴が付くことで、故障の原因になります。

- 結露が起きたときは電源を入れずに、結露がなくなるまで(約1時間)放置してください。
- 結露が起こりやすいのは次のように、温度差のある場所へ移動したり、湿度の高い場所で使ったりするときです。
 - スキー場のゲレンデから暖房の効いた場所へ持ち込んだとき
 - 冷房の効いた部屋や車内から暑い屋外へ持ち出したとき
 - スクールや夏の夕立の後
 - 温泉など高温多湿の場所
- 結露を起こりにくくするために本機を温度差の激しい場所へ持ち込むときは、ビニール袋に空気が入らないように入れて密封します。約1時間放置し、移動先の温度になじんでから取り出します。

パソコンやアクセサリなどとの接続について

- パソコンから本機の記録メディアをフォーマットしないでください。正常に動作しなくなります。
- 本機をケーブル類で他機と接続するときは、端子の向きを確認してつないでください。無理に押し込むと端子部の破損、または本機の故障の原因になります。
- 本機の電源が入っている状態でUSB接続しているときに、液晶モニターを閉じないでください。記録した映像が失われる場合があります。

別売りのアクセサリについて

- ソニー純正アクセサリの使用をおすすめします。
- 国や地域によっては発売されていないものもあります。

液晶モニターについて

- 液晶モニターを強く押すと、モニターにムラが出る場合があります。また、液晶モニターの故障の原因になります。
- 寒い場所でお使いになると、画像が尾を引いて見えることがありますが、故障ではありません。
- 使用中に液晶モニターのまわりが熱くなりますが、故障ではありません。

液晶モニターのお手入れ

- 液晶モニターに指紋やゴミが付いて汚れたときは、柔らかい布などを使ってきれいにすることをおすすめします。

タッチパネルの調節(キャリブレーション)について

タッチパネルのボタンを押したとき、反応するボタンの位置にずれが生じることがあります。このような症状になったときは、次の操作を行ってください。電源は付属のACアダプターを使ってコンセントから取ってください。

- ① [MENU] → [セットアップ] → [🔧 一般設定] → [キャリブレーション] をタッチする。

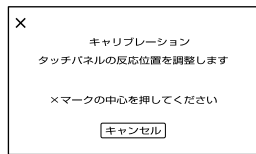

- ② メモリーカードの角のような先の細いものを使って、画面に表示される×マークを3回タッチする。
解除するには[キャンセル]をタッチする。

ご注意

- 正しい位置を押さなかった場合、やり直しになります。
- キャリブレーションするときは、先のとがったものを使わないでください。液晶モニターを傷つけるおそれがあります。
- 液晶モニターを反転させているときや、外側に向けて本体に閉じたときは、キャリブレーションできません。

本機表面のお手入れについて

- 汚れのひどいときは、水やぬるま湯を少し含ませた柔らかい布で軽く拭いた後、からぶきします。
- 本機の表面が変質したり塗装がはげたりすることがあるので、以下は避けてください。
 - シンナー、ベンジン、アルコール、化学ぞうきん、虫除け、殺虫剤、日焼け止めのような化学薬品類
 - 上記が手に付いたまま本機を扱う
 - ゴムやビニール製品との長時間接触

カールツァイスレンズについて

本機はカール ツァイス レンズを搭載し、繊細な映像表現を可能にしました。本機用に生産されたレンズは、ドイツ カール ツァイスとソニーで共同開発した、MTF*測定システムを用いてその品質を管理され、カール ツァイス レンズとしての品質を維持しています。

* モジュレーション トランスファー ファンクション
Modulation Transfer Functionの略。コントラストの再現性を表す指標です。被写体のある部分の光を、画像の対応する位置にどれだけ集められるかを表す数値。

レンズのお手入れと保管について

- レンズ面に指紋などが付いたときや、高温多湿の場所や海岸など塩の影響を受ける環境で使ったときは、必ず柔らかい布などでレンズの表面をきれいに拭いてください。
- 風通しの良い、ゴミやほこりの少ない場所に保管してください。
- カビの発生を防ぐために、上記のお手入れは定期的に行ってください。

プロジェクターのレンズ表面のお手入れについて

- プロジェクターのレンズ表面についた汚れは、メガネ拭きやクリーニングクロス等の柔らかい布で軽く拭いてください。
- 汚れがひどいときは、メガネ拭きやクリーニングクロス等の柔らかい布に水を少し含ませて、拭きとってください。

- アルコールやベンジン、シンナー、酸性洗浄液、アルカリ性洗浄液、研磨剤入り洗浄剤、化学ぞうきん等はレンズ表面を傷めますので、絶対に使用しないでください。

内蔵の充電式電池について

本機は日時や各種の設定を電源の入/切と関係なく保持するために、充電式電池を内蔵しています。充電式電池は本機を使っている限り常に充電されていますが、使う時間が短いと徐々に放電し、3か月近くまったく使わないと完全に放電してしまいます。充電してから使ってください。ただし、充電式電池が充電されていない場合でも、日時を記録しないのであれば本機を使えます。

充電方法

本機を付属のACアダプターを使ってコンセントにつなぐか、充電されたバッテリーを取り付け、液晶モニターを閉じて24時間以上放置する。

本機の廃棄・譲渡に関するご注意

動画と静止画の全削除や、[フォーマット]を行っても、本機の内蔵記録メディア内のデータは完全には消去されないことがあります。本機を譲渡するときは、[データ消去] (64ページ)を行って、内蔵記録メディア内のデータの復元を困難にすることをおすすめします。本機を廃棄するときは、本機を物理的に破壊することをおすすめします。

メモリーカードを廃棄・譲渡するときのご注意

本機やパソコンの機能による「フォーマット」や「削除」では、メモリーカード内のデータは完全には消去されないことがあります。メモリーカードを譲渡するときは、パソコンのデータ消去用ソフトなどを使ってデータを完全に消去することをおすすめします。またメモリーカードを廃棄するときは、メモリーカード本体を物理的に破壊することをおすすめします。

主な仕様

システム

信号方式

NTSCカラー、EIA標準方式
HDTV 1080/60i方式

ビデオ記録方式

HD画質：MPEG-4 AVC/H.264
AVCHD規格 Ver.2.0準拠
STD画質：MPEG-2 PS

音声記録方式

Dolby Digital 2ch(ドルビーデジタルステレオ
クリエーター搭載)

静止画ファイルフォーマット

：DCF Ver.2.0準拠
：Exif Ver.2.3準拠
：MPF Baseline準拠

記録メディア(動画・静止画)

内蔵メモリー：8 GB
*メモリースティック PRO デュオ®
SDカード(Class4以上)
使用可能容量：約7.88 GB

容量は、1 GBを10億バイトで計算した場合の数値です。また管理用ファイル、アプリケーションファイルなどを含むため、実際に使用できる容量は減少します。内蔵デモンストレーション動画は削除が可能です。

撮像素子：

3.1 mm(1/5.8型) CMOSセンサー

記録画素数：

静止画時 最大530万画素相当*¹
(3 072 × 1 728)(16 : 9時)

総画素数：約150万画素

動画時有効画素数*³ (16 : 9)：約131万画素

静止画時有効画素数(16 : 9)：約133万画素

静止画時有効画素数(4 : 3)：約100万画素

ズームレンズ：カールツァイス パリオテッサー 25倍(光学)*²、30倍(エクステンデッド)*³、300 倍(デジタル)

F1.8 ~ 3.2

f=2.5 ~ 62.5 mm

35mmカメラ換算では

動画撮影時*³：

36 ~ 1 080 mm(16 : 9)

静止画撮影時：

36 ~ 900 mm(16 : 9)

色温度切り換え：[オート]、[ワンプッシュ]、[屋内]
(3 200 K)、[屋外](5 800 K)

最低被写体照度：

11 lx(ルクス)(お買い上げ時、[シャッタース
ピード] 1/60秒)

3 lx(ルクス)([Low Lux]が[入]時、[シャッ
タースピード] 1/30秒)

*¹ ソニー独自の画像処理システムBIONZにより、静
止画は表記の記録サイズを実現しています。

*² [手ブレ補正]が[アクティブ]のとき

*³ [手ブレ補正]が[スタンダード]、または[切]
のとき

入/出力端子

A/Vリモート端子：映像音声出力兼用端子

HDMI OUT端子：HDMIミニコネクタ

USB端子：mini-AB/タイプA(ビルトインUSB)

液晶モニター

画面サイズ：6.7 cm(2.7型、アスペクト比16 : 9)

総ドット数：230 400ドット
横960×縦240

プロジェクター

表示方式：DLP

光源：LED(R/G/B)

フォーカス：マニュアル

投写距離(約)：最低0.5 m以上

コントラスト比：1500 : 1

解像度(出力)：nHD(640 × 360)

連続投影可能時間(付属バッテリー使用時)：約70分

電源部、その他

電源電圧：バッテリー端子入力 6.8 V/7.2 V

DC端子入力 8.4 V

USB充電：DC 5 V 500 mA/1.5 A

消費電力：明るさ標準：

HD：2.1 W STD：1.9 W

動作温度：0 °C ~ 40 °C

保存温度：-20 °C ~ +60 °C

外形寸法：

58 mm × 56 mm × 106.5 mm

(突起部を含む)(幅×高さ×奥行き)

58 mm × 56 mm × 114 mm

(突起部を含む、付属バッテリー装着状態)
(幅×高さ×奥行き)

本体質量：

約210 g (本体のみ)

撮影時総質量：

約252 g (付属バッテリー含む)

ACアダプター AC-L200C/AC-L200D

電源：AC 100 V - 240 V、50 Hz/60 Hz

消費電流：0.35 A - 0.18 A

消費電力：18 W

定格出力：DC 8.4 V*

動作温度：0℃～40℃

保存温度：-20℃～+60℃

外形寸法：

約 48 mm × 29 mm × 81 mm

(最大突起部を除く)(幅×高さ×奥行)

質量：約170 g(本体のみ)

* その他の仕様についてはACアダプターのラベルをご覧ください。

リチャージャブルバッテリーパック NP-FV30

最大電圧：DC 8.4 V

公称電圧：DC 7.2 V

最大充電電圧：DC 8.4 V

最大充電電流：2.12 A

容量：

公称容量：3.6 Wh(500 mAh)



定格(最小)容量：3.6 Wh(500 mAh)

使用電池：Li-ion

本機やアクセサリーの仕様および外観は、改良のため予告なく変更することがありますが、ご了承ください。

- ドルビーラポラトリーズからの実施権に基づき製造されています。

商標について

- “ハンディカム”、**HANDYCAM**はソニー株式会社の登録商標です。
- “AVCHD”および“AVCHD”ロゴは、ソニー株式会社とパナソニック株式会社の商標です。
- “Memory Stick”、“メモリスティック”、、“メモリスティック デュオ”、**MEMORY STICK DUO**、“メモリスティック PRO デュオ”、**MEMORY STICK PRO DUO**、“メモリスティック PRO-HG デュオ”、**MEMORY STICK PRO-HG DUO**、“マジックゲート”、**MAGIC GATE**、“MagicGate Memory Stick”、“マジックゲート メモリスティック”、“MagicGate Memory Stick Duo”、“マジックゲート メモリスティック デュオ”はソニー株式会社の商標または登録商標です。
- InfoLITHIUM(インフォリチウム)はソニー株式会社の商標です。
- “x.v.Color”はソニー株式会社の商標です。
- “BIONZ”はソニー株式会社の商標です。
- ブラビアはソニー株式会社の登録商標です。
- DVDDirectはソニー株式会社の商標です。
- Blu-ray Disc™およびBlu-ray™はブルーレイディスクアソシエーションの商標です。
- Dolby,ドルビー、およびダブルD記号は、ドルビーラポラトリーズの商標です。
- HDMI, HDMIロゴ、およびHigh-Definition Multimedia Interfaceは、HDMI Licensing LLCの米国およびその他の国における登録商標です。
- Microsoft, Windows, Windows Vista, DirectXはMicrosoft Corporationの米国およびその他の国における登録商標または商標です。
- Mac, Mac OSはApple Inc.の米国およびその他の国における登録商標です。
- Intel, Intel Core, Pentiumは、アメリカ合衆国およびその他の国におけるインテル コーポレーションまたはその子会社の商標または登録商標です。
- “プレイステーション®3”は株式会社ソニー・コンピュータエンタテインメントの商品です。また、“”、“プレイステーション”および“PlayStation”は同社の登録商標です。
- Adobe, Adobe logo, Adobe Acrobatは、Adobe Systems Incorporatedの米国およびその他の国における登録商標または商標です。
- SDXCロゴはSD-3C, LLCの商標です。
- MultiMediaCardは、MultiMediaCard Associationの商標です。

その他の各社名および各商品名は各社の登録商標または商標です。なお、本文中では、™、®マークは明記していません。



“Works with PlayStation 3”ロゴは、特定のPlayStation 3専用ソフトウェアと連携することで、さらなる楽しみを提供する製品につけるマークです。

ライセンスに関する注意

個人的使用以外の目的で、MPEG-2規格に合致した本製品をパッケージメディア向けビデオ情報をエンコードするために使用する場合、MPEG-2 PATENT PORTFOLIOの特許に関するライセンスを取得する必要があります。尚、当該ライセンスは、MPEG LA, L.L.C., (住所：250 STEELE STREET, SUITE 300, DENVER, COLORADO 80206)より取得可能です。

本製品は、MPEG LA, LLC.がライセンス活動を行っているAVC PATENT PORTFOLIO LICENSEの下、次の用途に限りライセンスされています：

- (i) 消費者が個人的、非営利の使用目的で、MPEG-4 AVC規格に合致したビデオ信号(以下、AVC VIDEOといいますが)にエンコードすること。
- (ii) AVC Video(消費者が個人的に非営利目的でエンコードしたもの、若しくはMPEG LAよりライセンスを取得したプロバイダーがエンコードしたものに限られます)をデコードすること。

なお、その他の用途に関してはライセンスされていません。プロモーション、商業的に利用することに関する詳細な情報につきましては、MPEG LA, LLC.のホームページをご参照ください。

本製品には、弊社がその著作権者とのライセンス契約に基づき使用しているソフトウェアが搭載されております。当該ソフトウェアの著作権者様の要求に基づき、弊社はこれらの内容をお客様に通知する義務があります。

ライセンス内容(英文)に関しては、本機の内蔵記録メディア内に記録されています。本機とパソコンをMassStorage接続し、「PMHOME」-「LICENSE」内にあるファイルをご一読ください。

保証書とアフターサービス

GNU GPL/LGPL適用ソフトウェアに関するお知らせ

本製品には、以下のGNU General Public License(以下「GPL」とします)またはGNU Lesser General Public License(以下「LGPL」とします)の適用を受けるソフトウェアが含まれております。お客様は添付のGPL/LGPLの条件に従いこれらのソフトウェアのソースコードの入手、改変、再配布の権利があることをお知らせいたします。

ソースコードは、Webで提供しております。ダウンロードするには、以下のURLにアクセスし、モデル名HDR-CX210Eをお選びください。
<http://www.sony.net/Products/Linux/>
なお、ソースコードの中身についてのお問い合わせはご遠慮ください。

ライセンス内容(英文)に関しては、本機の内蔵記録メディア内に記録されています。本機とパソコンをMassStorage接続し、「PMHOME」-「LICENSE」内にあるファイルをご一読ください。

保証書

この製品には保証書が添付されていますので、お買い上げの際お買い上げ店でお受け取りください。所定事項の記入と記載内容をお確かめの上、大切に保管してください。

このデジタルビデオカメラレコーダーは国内仕様です。海外で万一、事故、不具合が生じた場合の現地でのアフターサービスとその費用については、ご容赦ください。

アフターサービス

調子が悪いときはまずチェックを

「故障かな?と思ったら」の項を参考にして故障かどうかお調べください。

それでも具合が悪いときは

ソニーの相談窓口(裏表紙)にお問い合わせください。

保証期間中の修理は

保証書の記載内容に基づいて修理させていただきます。詳しくは保証書をご覧ください。

保証期間経過後の修理は

修理によって機能が維持できる場合は、ご要望により有料修理させていただきます。

修理に出される前に

修理に出される前のご注意(70ページ)をご覧ください。

部品の保有期間について

当社はデジタルビデオカメラレコーダーの補修用性能部品(製品の機能を維持するために必要な部品)を製造打ち切り後8年間保有しています。ただし、故障の状況その他の事情により、修理に代えて製品交換をする場合がありますのでご了承ください。

部品の交換について

この製品は、修理の際に交換した部品を再生、再利用する場合があります。その際、交換した部品は回収させていただきます。

画面表示

設定を変更したときなどに次の表示が出ます。

撮影画面(20ページ)、再生画面(23ページ)の表示もご覧ください。

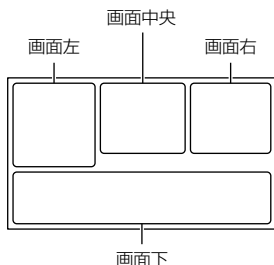

画面左

表示	意味
	メニューボタン(50)
	セルフタイマー(57)
	ワイド切換(61)
	フェーダー(57)
	顔検出切(58)
	スマイル検出切(59)
	手動フォーカス(55)
	シーンセレクション(56)
	ホワイトバランス(54)
	手ブレ補正切(58)
	テレマクロ(57)
	x.v.Color(61)
	訪問先(69)
	おまかせオート撮影(顔認識/シーン認識/手ブレ検出)(27)

画面中央

表示	意味
	スライドショー設定
	警告(77)
	再生表示(24)

画面右

表示	意味
	記録画質(HD/STD)/フレームレート(60i)/録画モード(FX/FH/HQ/LP)(28)
	バッテリー残量の目安
	記録/再生/編集メディア(16)
	カウンター(時:分:秒)
	記録残量時間の目安
	静止画サイズ(29)
	およその静止画撮影可能枚数と静止画サイズ
	メモリーカードの再生フォルダ
	再生中の動画・静止画の番号/記録している動画・静止画の数
	外付けメディア接続(48)

画面下

表示	意味
	マイク基準レベル低(59)
	風音低減(59)
	内蔵ズームマイク(59)
	Low Lux(56)
	Spot測光フォーカス(54)/スポット測光(55)/カメラ明るさ(55)
	おまかせオート(27)
	データファイル名
	プロテクト(62)

- 表示内容や位置は目安であり、実際と異なることがあります。
- お使いの機種によって表示されないものがあります。



- 撮影画面の表示(20ページ)
- 再生画面の表示(23ページ)

安全のために

→ 2ページもあわせてお読みください。



下記の注意事項を守らないと、**火災、大けがや死亡**にいたる危害が発生することがあります。

分解や改造をしない

火災や感電の原因となります。内部点検や修理はソニーの相談窓口にご依頼ください。



分解禁止

内部に水や異物(金属類や燃えやすい物など)を入れない

火災、感電の原因となります。万一、水や異物が入ったときは、すぐに電源を切り、電池を取り出してください。ACアダプターやバッテリーチャージャーなどもコンセントから抜いて、ソニーの相談窓口にご相談ください。



禁止

運転中に使用しない

自動車、オートバイなどの運転をしながら、撮影、再生をしたり、液晶モニターを見ることは絶対おやめください。交通事故の原因となります。



禁止

撮影時は周囲の状況に注意を払う

周囲の状況を把握しないまま、撮影を行わないでください。事故やけがなどの原因となります。



禁止

指定以外の電池、ACアダプター、バッテリーチャージャーを使わない

火災やけがの原因となることがあります。



禁止

機器本体や付属品、メモリーカードは乳幼児の手の届く場所に置かない

電池などの付属品やメモリーカードなどを飲み込む恐れがあります。乳幼児の手の届かない場所に置き、お子様がさわらぬようご注意ください。万一飲み込んだ場合は、直ちに医師に相談してください。



禁止

電池やショルダーベルト、ストラップを正しく取り付ける

正しく取り付けないと、落下によりけがの原因となることがあります。また、ベルトやストラップに傷がないか使用前に確認してください。



指示

電源コードを傷つけない

熱器具に近づけたり、加熱したり、加工したりすると火災や感電の原因となります。また、電源コードを抜くときは、コードに損傷を与えないように必ずプラグを持って抜いてください。



禁止

長時間、同じ持ち方で使用しない

使用中に本機が熱いと感じなくても皮膚の同じ場所が長時間触れたままの状態していると、赤くなったり水ぶくれがでけたりなど低温やけどの原因となる場合があります。



禁止

以下の場合には特にご注意いただき、三脚などをご利用ください。

- 気温の高い環境でご使用になる場合。
- 血行の悪い方、皮膚感覚の弱い方などがご使用になる場合。



下記の注意事項を守らないと、けがや財産に損害を与えることがあります。

水滴のかかる場所など湿気の多い場所やほこり、油煙、湯気が多い場所では使わない

火災や感電の原因になることがあります。

ぬれた手で使用しない

感電の原因になることがあります。

不安定な場所に置かない

ぐらついた台の上や傾いた所に置いたり、不安定な状態で三脚を設置すると、製品が落ちたり倒れたりして、けがの原因となることがあります。

コード類は正しく配置する

電源コードやパソコン接続ケーブル、AV接続ケーブルなどは、背に引っ掛けると製品の落下や転倒などによりけがの原因となることがあるため、充分注意して接続・配置してください。

通電中のACアダプター、バッテリーチャージャー、充電中のバッテリーや製品に長時間ふれない

長時間皮膚が触れたままになっていると、低温やけどの原因となることがあります。

使用中は機器を布で覆ったりしない

熱がこもってケースが変形したり、火災、感電の原因となることがあります。



禁止



ぬれ手禁止



禁止



指示



禁止



禁止

長期間使用しないときは、電源を外す

長期間使用しないときは、電源プラグをコンセントから外したり、電池を本体から外して保管してください。火災の原因となることがあります。

レンズや液晶モニターに衝撃を与えない

レンズや液晶モニターはガラス製のため、強い衝撃を与えると割れて、けがの原因となることがあります。

電池や付属品、メモリーカード、アクセサリなどを取り外すときは、手をそえる

電池やメモリーカードなどが飛び出すことがあり、けがの原因となることがあります。

プロジェクター発光部を直接のぞかない

投影中にプロジェクターのレンズをのぞくと強い光が目には悪影響を与えることがあります。



プラグをコンセントから抜く



禁止



指示



禁止

⚠ 危険 電池についての安全
上のご注意とお願い

漏液、発熱、発火、破裂、誤飲による大けがややけど、火災などを避けるため、下記の注意事項をよくお読みください。

⚠ 危険

- ・バッテリーパックは指定されたバッテリーチャージャー以外で充電しない。
- ・電池を分解しない、火の中へ入れない、電子レンジやオーブンで加熱しない。
- ・電池を火のそばや炎天下、高温になった車の中などに放置しない。このような場所で充電しない。
- ・電池をコインやヘアピンなどの金属類と一緒に携帯、保管しない。
- ・電池を水・海水・牛乳・清涼飲料水・石鹼水などの液体で濡らさない。濡れた電池を充電したり、使用したりしない。



禁止

⚠ 警告

- ・電池をハンマーなどでたたいたり、踏みつけたり、落下させたりするなどの衝撃や力を与えない。
- ・バッテリーパックが変形・破損した場合は使用しない。
- ・ボタン電池は充電しないでください。



禁止

⚠ 注意

- ・電池を使い切ったときや、長期間使用しない場合は機器から取り外しておく。



指示

お願い

リチウムイオン電池はリサイクルできます。不要になったリチウムイオン電池は、金属部分にセロハンテープなどの絶縁テープを貼ってリサイクル協力店へお持ちください。

充電式電池の回収・リサイクルおよびリサイクル協力店については

一般社団法人JBRCホームページ

<http://www.jbrc.net/hp/contents/index.html>

を参照してください。



Li-ion

リチウムイオン電池

索引

ア

アフターサービス	93
イベントビュー	23
インストール	38
打ち上げ花火	56
液晶モニター	18
エクステンデッドズーム	22
エコモード	68
エリア設定	69
屋外	54
屋内	54
お知らせメッセージ	78
お手入れ	84
お問合せ先	裏表紙
おまかせオート撮影	27
主な仕様	90
音量	65

カ

海外	83
海外で充電	83
ガイドフレーム	60
顔検出	58
拡張機能	37
画質	28
画質・画像サイズ	61
画像サイズ	29
カメラ明るさ	55
カメラデータ	65
カメラ・マイク	54
画面表示	19, 20, 24, 94
画面表示設定	60
管理ファイル修復	75, 77
チャリプレーション	88
記録時間・枚数	81
記録メディア	16
グリップベルト	9
結露	88
広角	22
故障かな?と思ったら	70
コピー	63
コンセントの電源で使う	13

サ

再生	23
再生機能	62
削除	35
撮影・再生可能時間	81
撮影モード	53
サマータイム	68
サムネイル	24
三脚	8
シーンセレクション	56
自己診断・警告表示	77
自動逆光補正	58
シナリオ再生	30
シナリオ保存	30
自分撮り	21
写真同時記録	18
充電	11
修理	70
使用上のご注意	3, 84

ズーム	22
スノー	57
スポット測光	55
スポットフォーカス	55
スポットライト	56
スマイル検出感度	59
スマイルシャッター	26, 59
静止画	19, 53
静止画の撮影可能枚数	82
接続	31
セットアップ	64
セルフタイマー	57
操作音	67
外付けメディアに保存	47
ソフトウェア	38

タ

対面撮影	21
ダイレクトコピー	48
タッチパネル	19
ダビング	42
追尾フォーカス	26
ディスク作成	42, 45
ディスクを再生	43

データ消去	64
デジタルズーム	58
手ブレ補正	58
デモモード	68
テレビ	31
テレビ方式	83
テレマクロ	57
電源	14
動画	18, 53
動画から静止画を作る	36
動画の撮影可能時間	81
取り扱い上のご注意	87
撮る	18

ナ

内蔵ズームマイク	59
日時	14
日時設定	68

ハ

パソコン	37
ハードディスク	47
ハイライト再生	29
ハイライト再生設定	30
ハイライト動画	30
パソコン環境	38
パソコンで充電	12
バッテリー	11
バッテリーインフォ	67
花火	56
パネル明るさ	67
ビーチ	56
日付時刻データ	65
日付/データ表示	15, 65
日の出&夕焼け	56
ビルトインUSB	
ケーブル	12, 44
ファイル番号	65
風音低減	59
風景	56
フェーダー	57
フォーカス	55
フォーマット	64
付属品	10

ブラックフェーダー.....	57
ブラビアリンク.....	32
ブルーレイディスク.....	40, 44
プロジェクター.....	33
プロテクト.....	62
分割.....	36
編集.....	35
編集・コピー.....	62
望遠.....	22
ポートレート.....	56
保証書.....	93
ホワイトバランス.....	54
ホワイトフェーダー.....	57

マ

マイク基準レベル.....	59
マイボタン登録.....	60
満充電.....	12
見る.....	23
メディア切換.....	16
メディア情報.....	64
メディア設定.....	16
メニュー.....	50
メニュー一覧.....	52
メモリーカード.....	16, 84
“メモリースティック”.....	85
“メモリースティック PRO-HG デュオ”.....	17, 85
“メモリースティック PRO デュオ” (Mark2)	17, 85

ヤ

夜景.....	56
優先顔キメ機能.....	26

ラ

リセット.....	8
レコーダー.....	46
録画モード.....	28

ワ

ワイド切換.....	61
ワンタッチディスク.....	67
ワンプッシュ.....	54

アルファベット

AVCHD規格.....	84
AVCHD記録ディスク.....	3, 28
A/V接続ケーブル.....	31, 32, 46
BGMデータ消去.....	30
BGMデータダウンロード.....	30
DVD.....	42
DVDirect Express.....	45
DVDライター.....	46
Extended Zoom.....	22
FH.....	28
FX.....	28
HDMI解像度.....	66
HDMI機器制御.....	66
HDMIケーブル.....	31, 32
HD/STD設定.....	61
HQ.....	28
InfoLITHIUM/バッテリー.....	86
Low Lux.....	56
LP.....	28
Mac.....	37, 41
MusicTransfer.....	30, 41
NTSC.....	83
PlayMemories Home... ..	10, 37
PlayMemories Home ヘルプガイド.....	10, 40
PlayMemories Homeを 起動する.....	40
SDカード.....	17
Spot測光フォーカス.....	54
TVタイプ.....	66
USB.....	12, 38
USB LUN設定.....	67
USBアダプターケーブル.....	47
USB接続.....	66
USB接続サポートケーブル... ..	10
USB接続設定.....	67
VBR.....	81
Windows.....	38
x.v.Color.....	61, 87

数字

1080i/480i.....	66
1080p/480p.....	66
480i.....	66

■ 製品についてのサポートのご案内

ホームページで調べる



“ハンディカム”の最新サポート情報
(製品に関するQ&A、パソコンとの接続方法、使用可能なメモリーカードなど)

<http://www.sony.co.jp/cam/support/>

“ハンディカム”ホームページ

<http://www.sony.co.jp/cam>

“ハンディカム”の最新情報、撮影テクニック、アクセサリーなどに関する情報を掲載しています。

ソフトウェアのサポート情報

<http://www.sony.co.jp/support-disoft/>

電話で問い合わせる(ソニーの相談窓口)



●使い方相談窓口

フリーダイヤル 0120-333-020

携帯・PHS・一部のIP電話 0466-31-2511

最初のガイダンスが流れている間に下記番号+「#」を押してください。

本機や付属品：「400」

ソフトウェア「PlayMemories Home」：「404」

受付時間:月～金 9:00～18:00 土・日・祝日 9:00～17:00



●修理相談窓口

フリーダイヤル 0120-222-330

携帯・PHS・一部のIP電話 0466-31-2531

上記番号へ接続後、最初のガイダンスが流れている間に「400」+「#」を押してください。直接、担当窓口へおつなぎします。

受付時間:月～金 9:00～20:00 土・日・祝日 9:00～17:00

ホームページ <http://www.sony.co.jp/di-repair/>

FAX(共通):0120-333-389

ソニー株式会社 〒108-0075 東京都港区港南1-7-1

<http://www.sony.co.jp/>

この説明書は、古紙70%以上の再生紙を使用しています。

