

ワイヤレスステレオヘッドセット
クイックスタートガイド

MDR-1RBT MK2



© 2013 Sony Corporation Printed in China
4-475-729-01(1)



充電する 本機を起動中のパソコンにつなぐと充電が始まります。

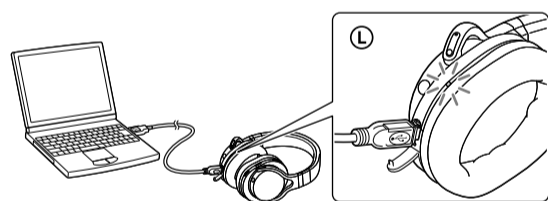

付属のマイクロUSBケーブルを使用してください。それ以外のケーブルでは充電できない場合があります。

ランプ(赤)が点灯します。
最大約6時間で充電が完了し、
ランプ(赤)が消灯します。

接続する ワンタッチ接続(NFC)

ワンタッチ接続非対応機器との接続については裏面をご覧ください。

NFCとは、携帯電話やICタグなど、さまざまな機器間で近距離無線通信を行うための技術です。指定の場所に「タッチするだけ」で、簡単にデータ通信が可能となります。NFC機能を使うと、本機では電源が自動的に入り、BLUETOOTH機器の登録や接続ができます。

対応するスマートフォン

・NFC機能がFeliCa機能を搭載したスマートフォン
(対応OS: Android 2.3.3以降、Android 3.xを除く)
対応機種情報は下記ページからご確認ください
<http://www.sony.jp/support/headphone/>

2次元コード
スマートフォンの2次元コード読み取りアプリをご利用ください。



スマートフォン(Android)での準備

- お使いのスマートフォンに「NFC簡単接続」アプリをインストールする
下記のサイトにアクセスしてください。
<https://play.google.com/store/apps/details?id=com.sony.easyconnect>
2次元コード
スマートフォンの2次元コード読み取りアプリをご利用ください。



ヒント

Android 4.1以降のNFC搭載スマートフォンなど、お使いのスマートフォンによっては、アプリをインストールしなくてもワンタッチ接続可能な場合があります。その場合はこのステップは不要です。また、その場合の挙動や仕様は本書の説明と異なる場合があります。詳しくは、お使いのスマートフォンの取扱説明書を確認してください。

2 NFC機能を使う設定にする

詳しくはお使いのスマートフォンの取扱説明書をお読みください。

「NFC簡単接続」アプリについて

Google Playで入手できるAndroid専用の無料のアプリです。より詳しい機能について知りたいときは、「NFC簡単接続」で検索してアプリをダウンロードしてください。
一部の国・地域では、アプリがダウンロードできない場合があります。

スマートフォンとワンタッチ接続する

スマートフォンを本機にタッチするだけで、自動的に本機の電源が入り、機器登録、BLUETOOTH接続が行われます。

1 本機のNFCスイッチを「ON」にする

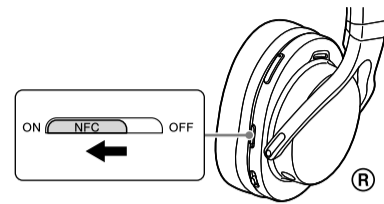

2 スマートフォンの画面ロックを解除する

「NFC簡単接続」をインストールしたスマートフォンの場合は、「NFC簡単接続」を起動してください。

3 スマートフォンを本機にタッチする

本機のNマーク部分にスマートフォンをタッチします。
スマートフォン側のタッチ位置については、お使いのスマートフォンの取扱説明書をご覧ください。

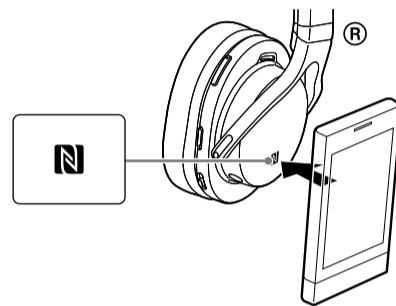

画面の指示に従って接続を完了してください。
接続を切断するには、もう一度タッチします。
NFCに対応している別のBLUETOOTH機器の音声に切り換えることもできます。詳しくはパソコンやスマートフォンでご覧いただける「ヘルプガイド」を参照してください。URLは裏面の右下に記載されています。

音楽を聞く / 通話する 機器と接続できている状態で操作します。

音楽を聞く

対応するプロファイル: A2DP, AVRCP

スマートフォンや携帯電話で音楽などを再生する

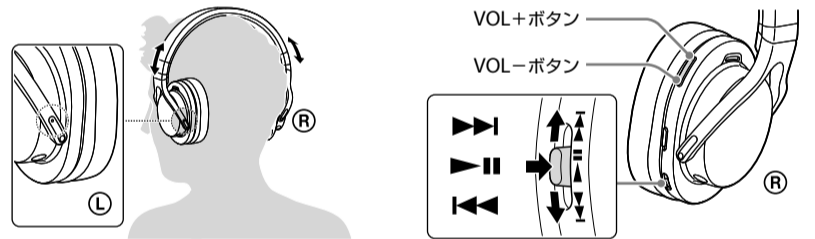

再生 / 一時停止: [▶||] ボタンを押す。
停止: [▶||] ボタンを押し続ける。
曲送り / 曲戻し: [▶|◀] ボタンを押す。
早送り / 早戻し: [▶|◀] ボタンを押し続ける。

ご注意

接続する機器によってできる機能が異なります。上記のボタンを操作しても異なる動作をしたり、動作しない場合があります。

お買い上げ時の音質設定は、標準モード(SBCの高音質モード)になっています。AAC、aptXに対応したBLUETOOTH機器と接続する場合は、「ヘルプガイド」(裏面をご覧ください)にある手順に従って変更することにより、高音質な音楽再生を楽しむことができます。

電話をかける / 電話を受ける

対応するプロファイル: HSP, HFP

電話をかけるにはスマートフォンや携帯電話から発信する

着信があったら **☎** ボタンを押す

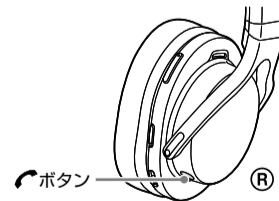

音楽を聞いているときに着信があった場合も同じように操作します。
通話中は音楽が停止し、通話が終了すると自動的に再開します。

電話を切るには **☎** ボタンをもう一度押す

通話時の音量と音楽再生時の音量は別々に調整されます。

その他の接続方法

ワンタッチ接続非対応のスマートフォンと接続する場合

登録済みの機器と接続するには「登録済みのスマートフォンと接続する」をご覧ください。

1 本機を機器登録モードにする

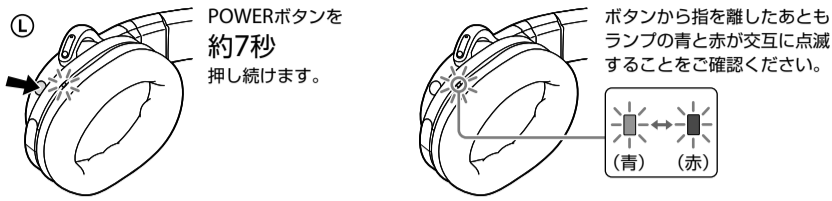

2 スマートフォンで本機を検索し、互いの機器を登録する

下記の操作は一例です。詳しくはお使いのスマートフォンの取扱説明書をご覧ください。

Android

【設定】⇒【Bluetooth】



iPhone

【設定】⇒【Bluetooth】

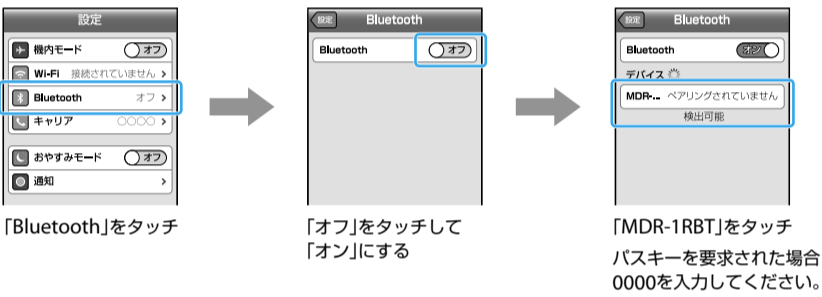

互いの機器への登録が完了し本機とスマートフォンが接続された状態になります。
接続されない場合は、「登録済みのスマートフォンと接続する」の手順2をご覧ください。

登録済みのスマートフォンと接続する

1 本機の電源を入れる

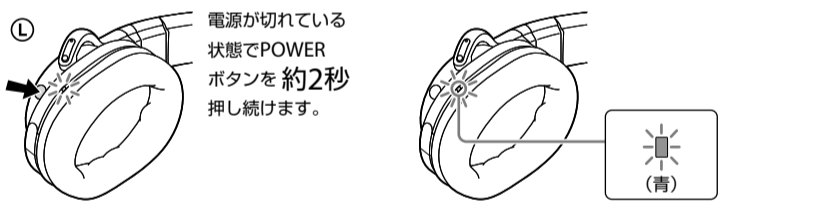

本機とスマートフォンの電源を入れただけで接続される場合もあります。スマートフォンで接続状態を確認し、接続されていないときは手順2に進んでください。

2 スマートフォンで接続する

Android

【設定】⇒【Bluetooth】



iPhone

【設定】⇒【Bluetooth】



携帯電話と接続する場合

機器を登録して接続する

登録済みの機器と接続するには「登録済みの携帯電話と接続する」をご覧ください。

1 本機を機器登録モードにする



2 携帯電話で本機を検索し、互いの機器を登録する

下記の操作は一例です。詳しくはお使いの携帯電話の取扱説明書をご覧ください。

au

【MENU】⇒【ツール】⇒【Bluetoothメニュー】

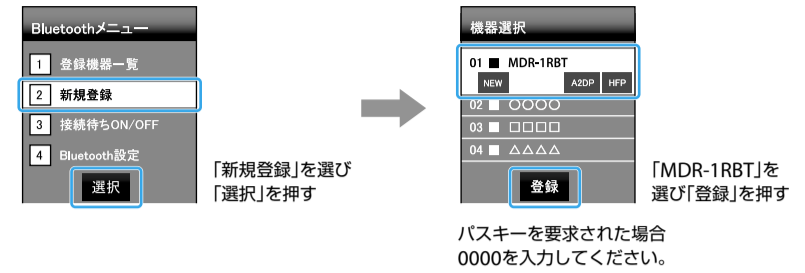

docomo

【MENU】⇒【便利ツール】⇒【Bluetoothメニュー】

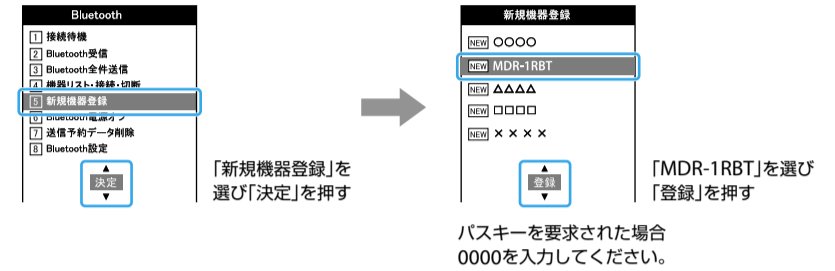

互いの機器への登録が完了し本機と携帯電話が接続された状態になります。
接続されない場合は、「登録済みの携帯電話と接続する」の手順2をご覧ください。

登録済みの携帯電話と接続する

1 本機の電源を入れる

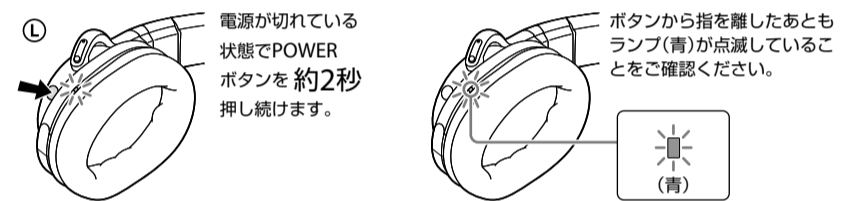

本機と携帯電話の電源を入れただけで接続される場合もあります。携帯電話で接続状態を確認し、接続されていないときは手順2に進んでください。

2 携帯電話で接続する

あらかじめ携帯電話でBLUETOOTHがオンになっていることを確認しておいてください。

au

【MENU】⇒【ツール】
⇒【Bluetoothメニュー】
⇒【登録機器一覧】

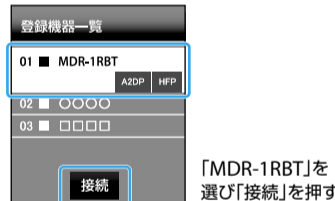

docomo

【MENU】⇒【便利ツール】
⇒【Bluetoothメニュー】
⇒【機器リスト・接続・切断】

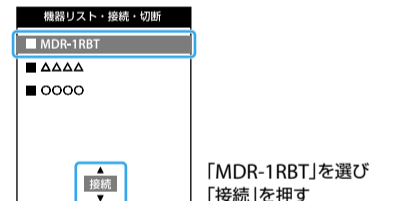

携帯電話と接続して音楽を聞いたり通話したりするには、表面の「音楽を聞く／通話する」をご覧ください。

付属のコードをつないで使う

付属のコードをつなぐと、通常のヘッドホンとして使えます。

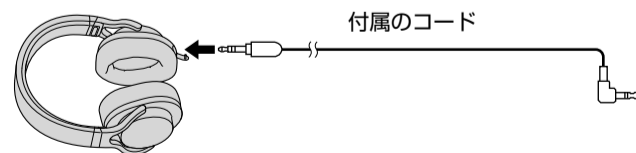

このとき、BLUETOOTH機能は使えなくなります。

詳しい使いかたについて掲載した「ヘルプガイド」をご用意しています。パソコンやスマートフォンでご覧いただけます。

<http://rd1.sony.net/help/mdr/1rbt/j/>



- BLUETOOTHとそのロゴマークは、Bluetooth SIG, Inc.の商標で、ソニーはライセンスに基づき使用しています。
- Nマークは、USA及びその他の国における、NFC Forum, Inc.の商標または登録商標です。
- AndroidはGoogle Inc.の商標です。
- auは、KDDI株式会社の登録商標です。
- 「FeliCa」はソニー株式会社の登録商標です。
- aptX®およびaptXロゴはCSR社の登録商標です。
- その他、本書に記載されているシステム名、製品名は、一般に各開発メーカーの登録商標あるいは商標です。