



付属品を確認する：

測定用マイク(1)



リモコン(1)

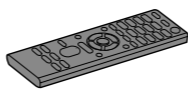

単4形マンガン乾電池(2)



FMアンテナ線(1)



接続に必要なケーブル(別売)：

スピーカーケーブル

HDMIケーブル¹⁾

モノラル音声ケーブル

光デジタル音声ケーブル²⁾

¹⁾ プレミアムハイスピードHDMIケーブル(イーサネット対応)を使うことをおすすめします。
²⁾ 接続によっては、これらのケーブルは必要ありません。

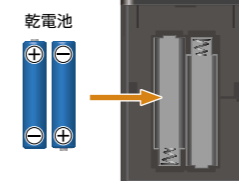

1 スピーカーを設置/接続する

裏面の手順 2 と手順 3 に進む。



以下は5.1チャンネルスピーカーシステムの設置/接続例です。
 本機に接続できるスピーカーの適合インピーダンスは、6 Ω ~ 16 Ω です。

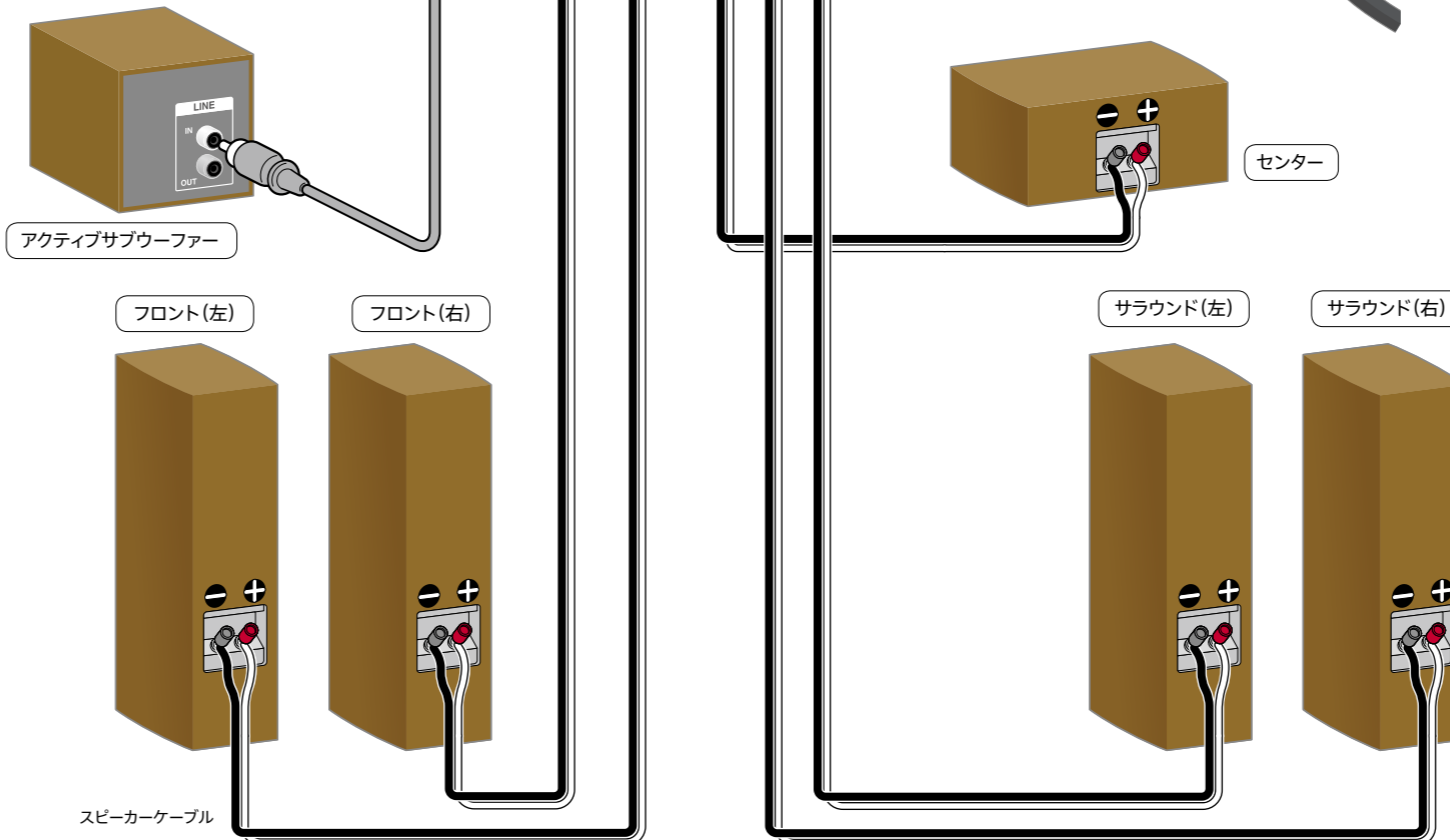
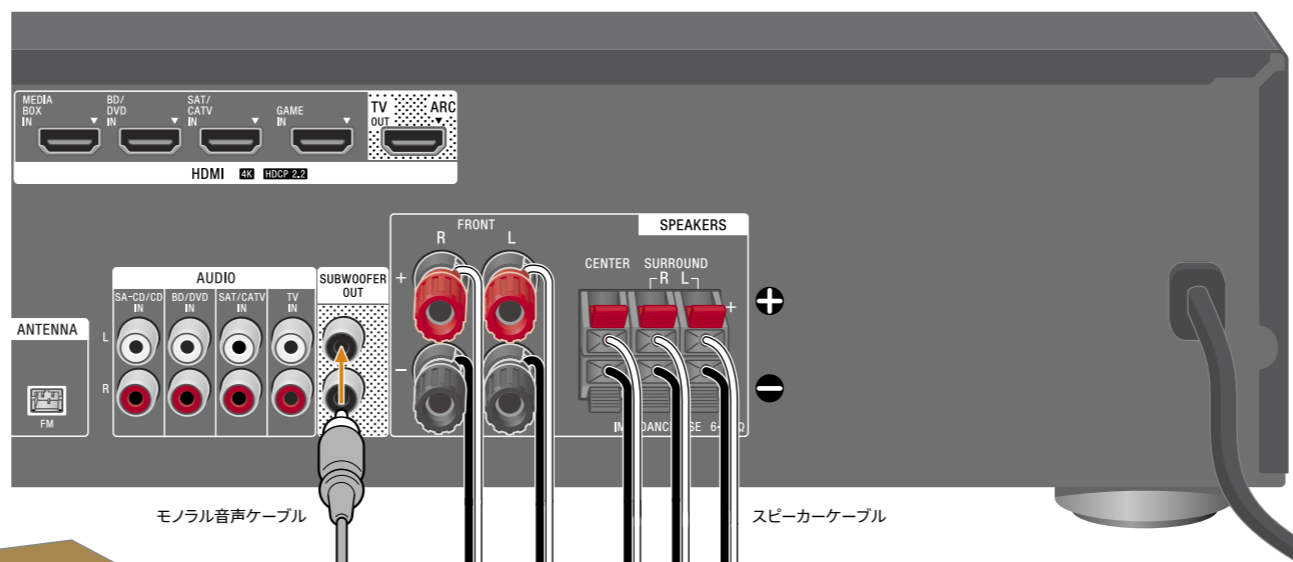
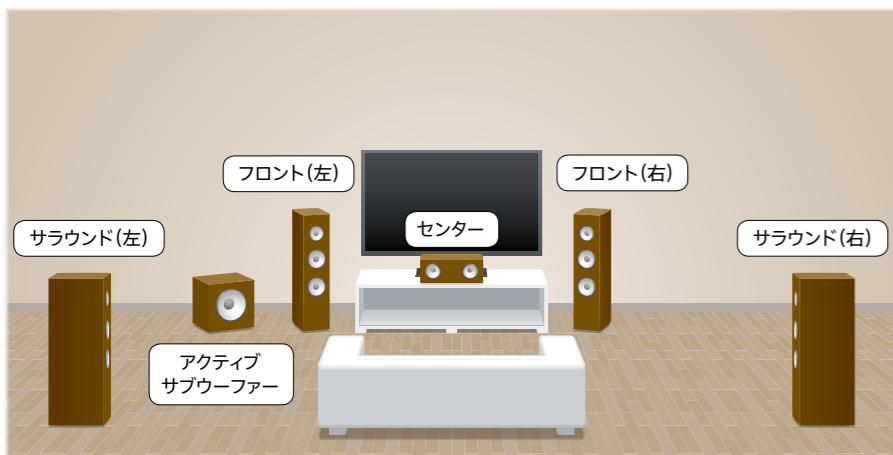

ご注意

スピーカーケーブルとSPEAKERS端子の極性(+/●)を合わせて正しくつないでください。不適切な接続をすると、本機の故障の原因となることがあります。

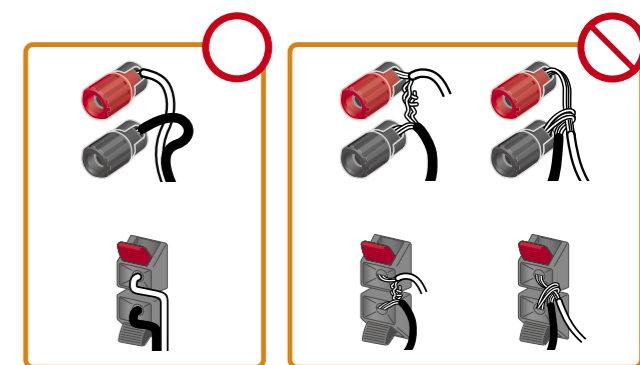
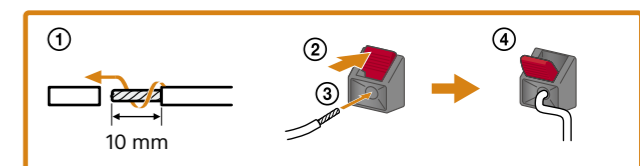
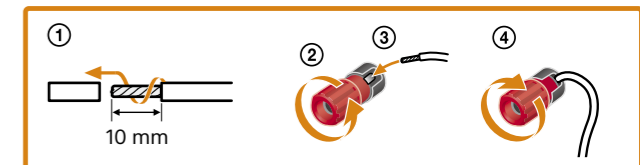

スピーカーシステムの設置/接続例のより詳しい情報については、取扱説明書をご覧ください。

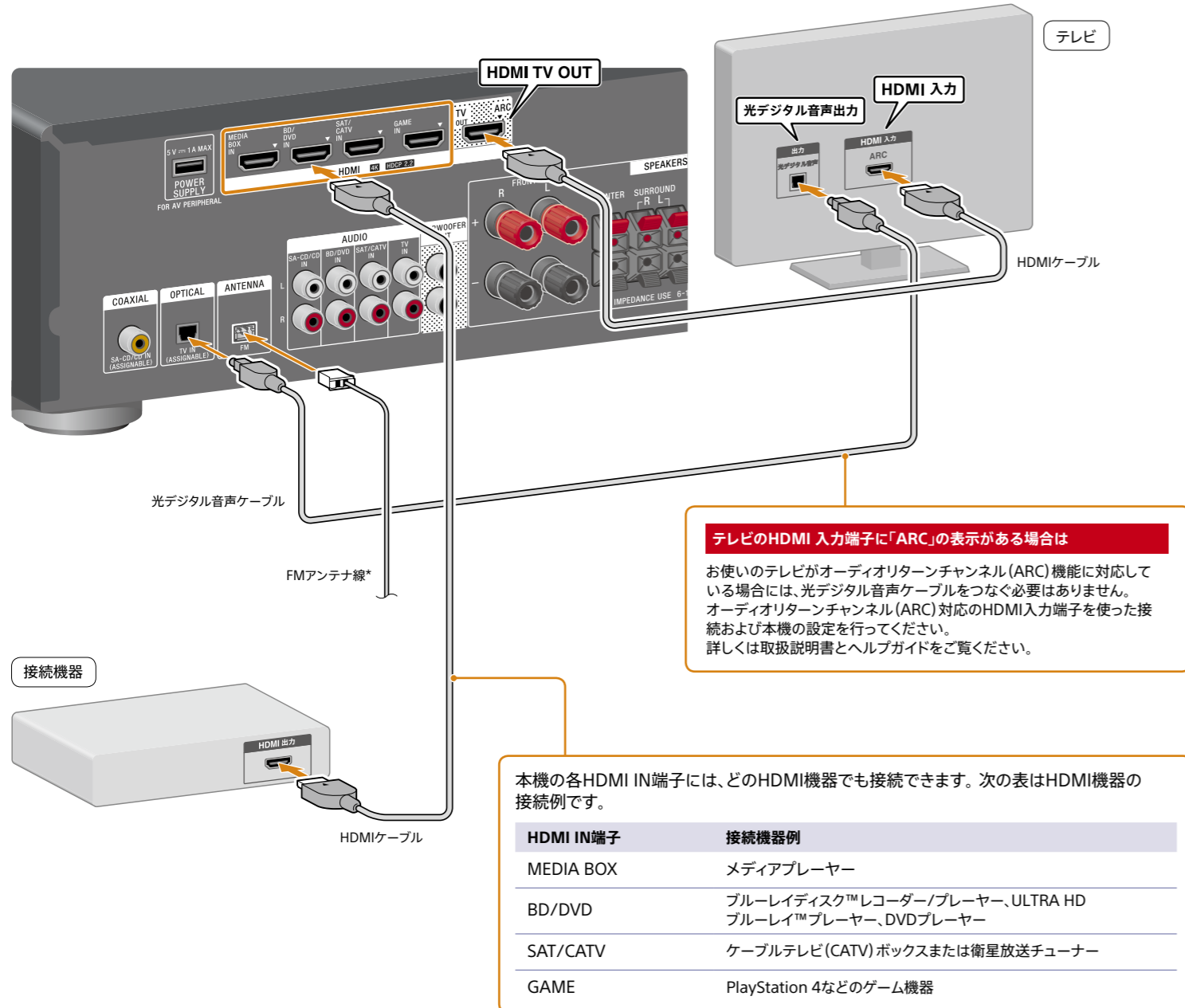

* FMアンテナ線は必ず完全に伸ばし、できるだけ水平になるように設置してください。

1 テレビの電源を入れ、テレビの入力を本機をつないでいる端子に切り替える。

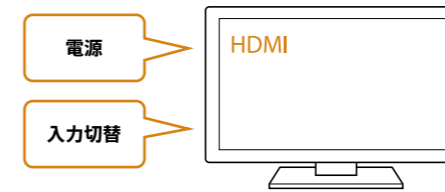

2 電源コードをコンセントにつなぎ、本体前面の (電源) を押して、本体の電源を入れる。

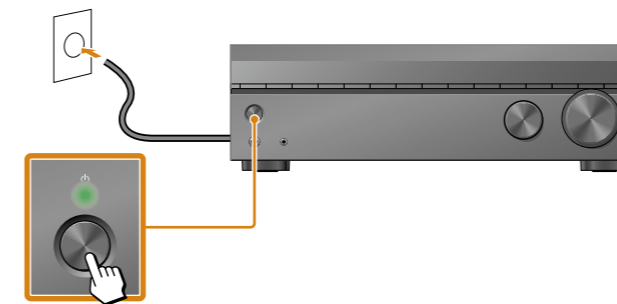

かんたん設定 (Easy Setup) 画面が自動的に表示されます。

ヒント

かんたん設定 (Easy Setup) 画面が表示されない場合は、リモコンのHOMEを押してホームメニューを表示させ、◀/▶ および ⊕ を使って [Easy Setup] を選んでください。

3 視聴位置に測定用マイクを設置して、測定用マイクが耳の位置と同じ高さになるように設定する。

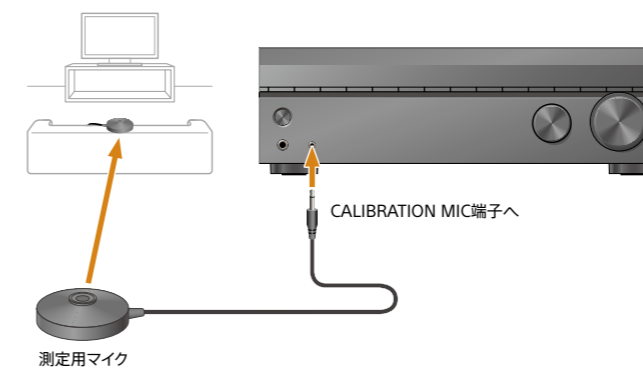

4 オンスクリーンガイドに従って、リモコンの▲/▼/◀/▶ および ⊕ を使って [Easy Setup] を行う。



設定が完了したら、リモコンの ⊕ を押して設定を終了してください。かんたん設定 (Easy Setup) の流れについては、取扱説明書をご覧ください。

ご注意

測定中はスピーカーから大きな音が出ますが、音量を調節することはできません。自動音場補正を実行するときは、隣近所や周囲のお子様などに充分配慮してください。

5 リモコンのボタンを押して視聴したい入力を選び、音源を再生する。



ご注意

4K/60pコンテンツをご覧になるときは、付属の取扱説明書の「HDMI信号フォーマットを選ぶ」をご覧ください。

6 リモコンのボタンを押してスピーカー構成や音源に合ったサウンドフィールドを選ぶ。



サウンドフィールドとスピーカー出力の関係について詳しくは取扱説明書の「音響効果を選ぶ」をご覧ください。

よくあるご質問と回答

特定のスピーカーから音が出ないときは？

表示窓に「MULTI ST.」が表示されるまでリモコンの2CH/MULTIボタンを繰り返し押し、サウンドフィールドをお買い上げ時の設定に戻してみてください。

使いたい機器の入力チャンネルがわかりません

リモコンの入力切り替え用ボタンの名称は、本体背面の各HDMI IN端子名と対応しています。各HDMI IN端子につないだ機器からの入力を選ぶには、端子名と同じ名前を入力切り替え用ボタンを押してください。

現在選ばれている入力はどうしたら確認できますか？

本体前面の表示窓の表示で確認できます。表示が出ていない場合は、リモコンのDISPLAYを繰り返し押してください。入力、サウンドモード、音量などの情報が順番に表示されます。(表示は入力によって異なります。)

外部アンテナをつなげますか？

FMアンテナ線は付属のものをお使いください。他のアンテナ線は接続できません。