

デジタルメディアプレーヤー

取扱説明書



NW-A306/NW-A307

5-042-670-02(1)
©2022 Sony Corporation Printed in China



同梱品を確かめる

- ウォークマン®本体 (1)
- USB Type-C®ケーブル (USB-A - USB-C) (1)
- USB Type-C端子キャップ (1) *
- 取扱説明書 (本書) (1)
- 使用上のご注意/主な仕様 (1)
- 保証書 (1)
- 製品のサポート登録のおすすめ (1)

- 本製品には、ヘッドホンおよびmicroSDカードは同梱されておりません。
- 同梱品の紛失などで新たに購入を希望される場合は、ウォークマンのサポートページの「付属品の購入」からメールでお問い合わせください。

ヘルプガイド (Web取扱説明書) や動画を見る

ヘルプガイドなどサポート情報を見る

NW-A300 ヘルプガイド

インターネット上でヘルプガイド (Web取扱説明書) などのサポート情報が閲覧できます。閲覧は無料ですが通信料は通信契約に依存します。
https://sony.jp/support/r/walkman/1301/

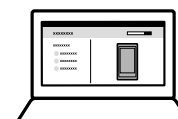

本書に記載していない以下のような機能や、より詳しい本機の使いかたを説明しています。

- ヘルプガイド
 - ミュージックサービスの楽しかた
 - microSDカードの入れかた/種類
 - BLUETOOTH®接続のしかたなど
- 困ったときは (Q&A)
- 接続情報・対応表
- ダウンロード (Music Center for PC など)
- お問い合わせ

動画を見る

スマートフォンでご覧いただけます。ヘルプガイドからもアクセスできます。



各部の名前

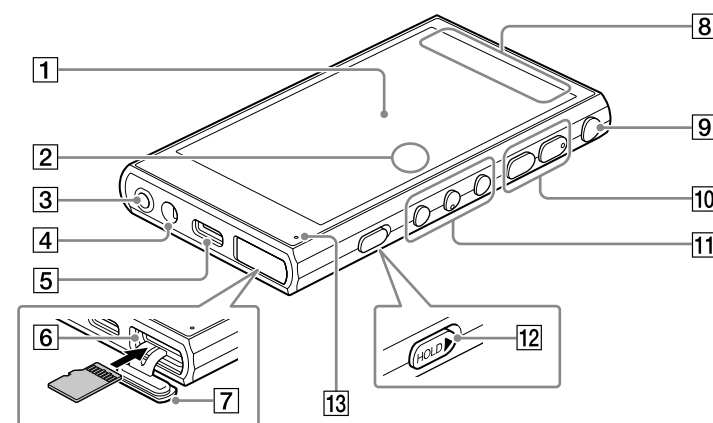

- 1 画面 (タッチパネル)
- 2 内蔵マイク
- 3 ヘッドホン端子 (ステレオミニ)
- 4 ストラップ取り付け口
- 5 USB Type-C端子
- 6 microSDカードスロット
- 7 スロット蓋
- 8 内蔵アンテナ (Wi-Fi通信、Bluetooth通信)
- 9 電源ボタン
- 10 音量+^{*2}/ノーマン
- 11 曲戻し/早戻し / 再生/一時停止^{*2} / 曲送り/早送りボタン
- 12 HOLD (ホールド) スイッチ
- 13 充電ランプ

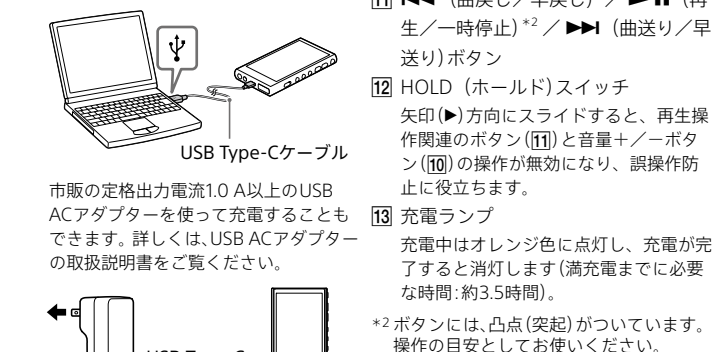

市販の定格出力電流1.0 A以上のUSB ACアダプターを使って充電することもできます。詳しくは、USB ACアダプターの取扱説明書をご覧ください。

本機は防水仕様ではありません。汗や水滴などの腐食による故障の修理は有料となります。

汗や水滴などがかかる場所での使用はご注意ください。USB Type-C端子に汗や水滴などが付着したまま放置すると、端子が腐食し故障の原因となります。音楽転送や充電などでUSB Type-C端子をお使いのときは、本機にあらかじめ装着されているUSB Type-C端子キャップを装着してお使いください。

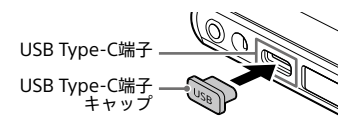

初期設定をして音楽を再生する

ウォークマンのシステムソフトウェアのバージョンによっては、本書の説明と異なる画面が表示される場合があります。本書の説明と異なる画面が表示された場合は、ウォークマンの画面に従って操作してください。

- 1 電源を入れる
- 2 設定を開始する
- 3 パスワードについてのご注意を確認する
- 4 画面の指示に従って初期設定を行う
- 5 自動電源オフの設定をする
- 6 ホーム画面として WALKMANホーム画面を設定する
- 7 WALKMANホーム画面で [W.ミュージック] をタップする
- 8 操作ガイドの内容を確認する
- 9 サンプル曲を選び、再生する

- 1** 電源を入れる: 5秒長押し
- 2** 設定を開始する: [開始] をタップし、ソフトウェア使用許諾契約書が表示されたら、内容を確認して [同意する] をタップ
- 3** パスワードについてのご注意を確認する: [同意します] にチェックを入れて、[次へ] をタップ
- 4** 画面の指示に従って初期設定を行う: Wi-Fi接続設定やGoogleアカウント、PINの設定 (画面ロックの設定) は、初期設定を終了した後でも設定することができます。ここではそれらの設定をスキップすることを推奨します。
 - [オフラインで設定] をタップし、表示された画面で [続行] をタップ
 - 日時を設定し、[次へ] をタップ
 - [もっと見る] をタップして最後まで確認し、[同意する] をタップ
 - [スキップ] をタップし、表示された画面で [スキップ] をタップ
- 5** 自動電源オフの設定をする: 設定したい時間を選び、[次へ] をタップ
- 6** ホーム画面として WALKMANホーム画面を設定する: [2ページ目 (WALKMAN®ホーム)] を選んで [OK] をタップ
- 7** WALKMANホーム画面で [W.ミュージック] をタップする: W.ミュージック ウィジェット (音楽の再生を操作できます) をタップ
- 8** 操作ガイドの内容を確認する: 内容を確認し、[閉じる] をタップ
- 9** サンプル曲を選び、再生する: 操作方法は、下記「W.ミュージック」画面の使いかたをご確認ください。

- ご注意**
 - ウォークマンの電池残量が不足しているか電源が入らないことがあります。約30分程度充電してください。
 - 電池の劣化を抑えるために、ウォークマンを長期間使わない場合でも、半年ごとに充電するようにしてください。
- ご注意**
 - 画面ロックの設定を行った場合に、ロック解除のPIN (またはパスワード、パターン) を忘れて、強制解除が必要なため初期化をともなう有料修理となります。
- ヒント**
 - Wi-Fiの接続設定について詳しくは、裏面の「音楽配信サービスなどを楽しむためにWi-Fi接続する」をご覧ください。
 - 初期設定で、Wi-Fi接続設定をスキップせずに設定した場合、次の [アプリとデータのコピー] の設定画面で、[コピーしない] を選択することをおすすめします。[次へ] を選択し、データの引き継ぎを行うと、データ量によっては、初期設定が完了するまでに時間がかかる場合があります。
- ヒント**
 - [自動電源オフ] を設定することで、電池の消耗を抑えることができます。
- ヒント**
 - 初期設定の終了後にホーム画面の設定を変更したいときは、壁紙 (ホーム画面の空いているスペース) を長押しして、[ホームの設定] ▶ [ホーム画面の選択] から設定します。
- ヒント**
 - W.ミュージックウィジェットのほかに、主に以下のアイコンが表示されています。
 - W.ミュージック (音楽再生)
 - 音質設定
 - ヘルプガイド
- ヒント**
 - 初めてお使いのときは、操作ガイドが表示されます。

A [W.ミュージック] 画面の使いかた

再生する音楽のさまざまな情報を確認できます。

下図のように5つの操作画面があります。指で上下左右にスワイプして画面を切り替えます。使い始めはBの「ライブラリー画面」です。

- ヒント**
 - 画面の切り替えかたは、操作ガイドでも確認できます。再生画面で、**[1]** (オプション) ▶ [操作ガイド] をタップしてください。操作ガイドは、ライブラリー画面、音質設定画面の **[1]** (オプション) から確認できます。
- 画面に記載している画面はイメージです。

B ライブラリー画面

アーティスト名やアルバム、曲のジャンルなどで再生する音楽が選べます。左右にスワイプして画面のページを切り替えます。

- ライブラリー画面をカスタマイズするには**
 - ライブラリーアイコンを長押しすると、並べ替えできます。
 - **[1]** (オプション) ▶ [表示項目の選択] をタップすると、表示や非表示にしたいライブラリーアイコンを選ぶことができます。
- ご注意**
 - Wi-Fi接続で音楽配信サービスを利用して音楽を購入した場合は、**[C]** (データベース更新) ボタンをタップして音楽を登録してください。音楽の登録を行うまで、ライブラリーには反映されません。

C 再生リスト画面

再生予定の音楽を確認できます。

- 曲順の並べ替えについて**
 - **[1]** (オプション) ▶ [曲の並べ替え] をタップすると、再生リストの曲順を並べ替えることができます。
 - **[1]** (オプション) ▶ [コンテキストメニュー] ▶ [お気に入りに追加] をタップします。詳しくはヘルプガイドをご覧ください。
- ご注意**
 - microSDカードを取り出すと、microSDカードに保存された曲/アルバム/プレイリストのお気に入りに登録情報は非表示になります。
- ヒント**
 - 信号処理を通さない (音質設定無効) 音質でハイレゾコンテンツなどを楽しむ場合は、ソースダイレクトをオンにしてください。
 - ClearAudio+™ をオンにすると、デジタル信号処理技術の効果を楽しむことができます。この場合、他の音質設定は無効になります。

D お気に入り画面

お気に入りに登録した曲、アルバムまたはプレイリストから目的の項目を選んで再生することができます。お気に入りに種別タブのアイコンをタップして、それぞれの画面に切り替えます。

- お気に入りに追加するには**
 - 追加したい曲やアルバム、プレイリストのライブラリーリスト画面で、**[1]** (コンテキストメニュー) ▶ [お気に入りに追加] をタップします。詳しくはヘルプガイドをご覧ください。
- ご注意**
 - microSDカードを取り出すと、microSDカードに保存された曲/アルバム/プレイリストのお気に入りに登録情報は非表示になります。
- ヒント**
 - 信号処理を通さない (音質設定無効) 音質でハイレゾコンテンツなどを楽しむ場合は、ソースダイレクトをオンにしてください。
 - ClearAudio+™ をオンにすると、デジタル信号処理技術の効果を楽しむことができます。この場合、他の音質設定は無効になります。

E 音質設定画面

左右にスワイプすると、音質設定を行うことができます。どの設定画面からでも、下へスワイプすることで再生画面に戻ります。

- 音質設定項目一覧 (ソースダイレクトの設定がオフの場合)**
 - イコライザー
 - DSEE Ultimate™
 - DCフェーズリニアライザー
 - ダイナミックノーマライザー
 - バイナリプロセッサ
 - ClearAudio+
- ヒント**
 - 信号処理を通さない (音質設定無効) 音質でハイレゾコンテンツなどを楽しむ場合は、ソースダイレクトをオンにしてください。
 - ClearAudio+™ をオンにすると、デジタル信号処理技術の効果を楽しむことができます。この場合、他の音質設定は無効になります。

パソコン内の音楽ファイルをウォークマンに転送して楽しむ

パソコンを使ってウォークマンに音楽を転送しておくと、ウォークマンで音楽を楽しむことができます。

ご購入いただいたウォークマンでは、PCアプリケーションとしてMusic Center for PCの使用を推奨しています（バージョン2.5以降が必要）。

1 普段お使いのブラウザを起動し、Music Center for PCのサポートページを検索してパソコンにインストールする

Music Center for PC

インストール方法は、サポートページに掲載しています。

2 Music Center for PC () を起動する

3 パソコンに音楽CDを入れる

インターネットに接続している場合、曲名などの情報が取り込まれます。

4 音楽をMusic Center for PCに取り込む

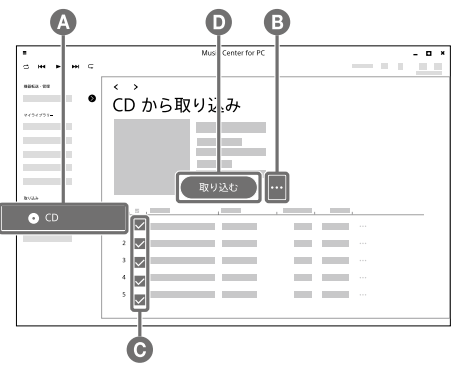

1 [取り込み]下の() [CD] をクリックする
FLAC形式など音楽の取り込み時のフォーマット設定を変更する場合は、[...] をクリックして [CD取り込み設定] からフォーマットを選択してください。設定を変更したら、[OK] をクリックします。

- 取り込みたい音楽にチェックが付いていることを確認する
- [取り込む] をクリックする
取り込みを中止したい場合は[中止]をクリックしてください。
- すべての音楽の取り込みが完了したら、パソコンからCDを取り出す

パソコン内の音楽をMusic Center for PCに取り込むには

1 Music Center for PC画面左上の☰から[ファイル] - [フォルダーを指定して取り込む]などをクリックする

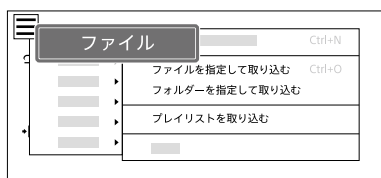

- パソコン内の取り込みたい音楽を選ぶ
- [取り込み]などをクリックする

5 Music Center for PCからウォークマンに転送する

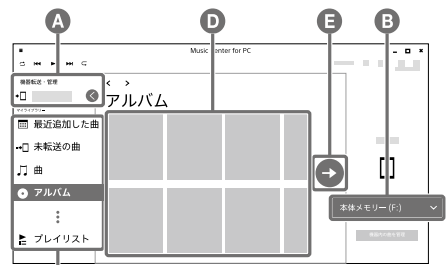

- パソコンとウォークマンを同梱のUSB Type-Cケーブルで接続する
- ウォークマンの画面に[USBの接続用途]メニューが表示されたら、[ファイル転送]を選択し、[OK]をタップする
[機器転送・管理] に接続機器名が表示されます。
- 転送先①を選択する
microSDカードに音楽を転送する場合は、[メモリーカード]を選択してください。
- サイドバーからいずれかの項目をクリックして、音楽の表示方法を選択する
[未転送の曲]は、機器に未転送のパソコン内の音楽が一目でわかる音楽リストです。
- コンテンツリストで転送したいアルバムや音楽などを選択する
[未転送の曲]は、チェックボックスにチェックを入れてください。それ以外の場合で複数の音楽やアルバムを選ぶには、キーボードの[Ctrl]キーを押しながらクリックします。

ヒント

- 転送したい曲にATRAC形式の音楽が含まれている場合は、ATRAC一括変換機能の案内が表示されます。必要に応じて利用してください。

6 (機器へ転送) をクリックする
ウォークマンに音楽が転送されず。

7 すべての音楽の転送が完了したら、パソコンからウォークマンを取り出す

ご注意

- 転送した音楽をウォークマンで本体メモリーからmicroSDカード、またはmicroSDカードから本体メモリーへ移動することはできません。
- Music Center for PCの使用中心(曲の取り込み中、本機への転送処理中)にパソコンがスリープ/スタンバイ/休止状態へ移行すると、データが失われ、Music Center for PCが正常に復帰しない場合がありますのでご注意ください。

Macパソコンを使って音楽ファイルを転送するには

Macパソコンで操作するには、別途ソフトウェアが必要です。(例：Android File Transfer)
詳しくは、ヘルプガイドをご覧ください。

転送した音楽をウォークマンで再生するには

1 WALKMANホーム画面で[W.ミュージック]をタップする



ヒント

- W.ミュージックウィジェットのカバーアートの部分をタップしても、[W.ミュージック]を起動できます。

2 ライブラリー画面で操作し、音楽を再生する

音楽を削除するには

パソコンから転送した音楽は、ウォークマンで削除することができます。

1 ライブラリー画面で削除したい音楽を表示する

2 削除したい音楽の [] (コンテキストメニュー) → [削除] → [はい]をタップする

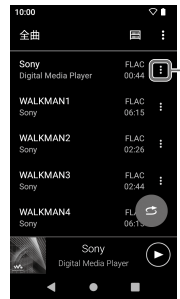

ヒント

- 音楽は、再生画面の [] (オプション) から削除することもできます。

音楽配信サービスなどを楽しむためにWi-Fi接続する

ウォークマンをWi-Fiネットワークに接続することで、音楽配信サービスのストリーミング再生などを楽しむことができます。
利用したい音楽配信サービスアプリのインストールが必要です。

ご注意

- ソニー製以外のアプリおよびサービスに起因するすべての不具合について、弊社は一切その責任を負いかねます。あらかじめご了承ください。利用にあたっては、各提供元が定める利用規約などをご確認ください。
- ウォークマンのシステムソフトウェアのバージョンによっては、本書の説明と異なる画面が表示される場合があります。本書の説明と異なる画面が表示された場合は、ウォークマンの画面に従って操作してください。

1 WALKMANホーム画面を下から上にスワイプする



2 [設定]をタップする



3 [ネットワークとインターネット]をタップする



4 [Wi-Fi]をタップする



ヒント

- ウォークマンのシステムソフトウェアのバージョンによっては、[インターネット]と表示される場合があります。

5 接続したいネットワーク名をタップする



ヒント

- ネットワーク名は、お使いの無線LANルーターの本体、説明書、契約書などに記載されています。

記載例：

	別名
ネットワーク名	ネットワークSSID
(識別子)	SSID
	ESSID
	アクセスポイント名

6 ネットワークのパスワードを入力し、[接続]をタップする



ヒント

- パスワードは、お使いの無線LANルーターの本体、説明書、契約書などに記載されています。

記載例：

	別名
パスワード	暗号キー
	暗号化キー
	KEY
ネットワークのパスワード	WEPキー
	セキュリティキー
	パスフレーズ
	ネットワークキー

7 接続されたことを確認し、●(ホーム)ボタンをタップしてWALKMANホーム画面に戻る



ヒント

- 接続が完了すると、ネットワーク名の下に[接続済み]と表示されます。

8 音楽配信サービスアプリなどを入手する

WALKMANホーム画面の上にスワイプして表示されるアプリ一覧画面で (Google Play) をタップし、利用したいアプリをインストールする。

ヒント

- お買い上げ時には、以下の音楽アプリがプリインストールされています。
 - [] [mora]
 - [] [YouTube Music]
 - [] [YouTube Music]
- Google Playを利用するには、Google アカウントが必要です。詳しくは、ヘルプガイドをご覧ください。
- アプリの使いかたは、各アプリの情報をご確認ください。
- 動画やメール、カレンダーなどのアプリを利用することもできます。

パソコン内の曲を転送せずウォークマンの音質で楽しむ(USB-DAC機能)

パソコンとウォークマンを接続することで、パソコン内の音楽をウォークマンの音質で聞くことができます。ウォークマン推奨のUSB-DAC機能対応のアプリケーションは以下の通りです。

Windows®：Music Center for PC
Mac：Hi-Res Audio Player for Mac

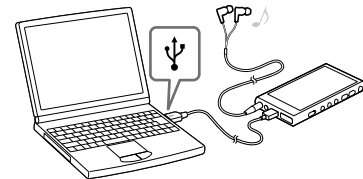

1 パソコンにUSB-DAC機能対応アプリケーションをインストールする

Windows: Music Center for PCをインストールしてください。また、あわせてドライバーソフトウェア「USB-DAC機能用ドライバー (Windows)」(Sony Audio USB Driver)をインストールする必要があります。詳しくはウォークマンのサポートページをご覧ください。
Mac：ウォークマンのサポートページからHi-Res Audio Player for Macをインストールしてください。

2 必要に応じてパソコンでUSB-DAC機能関連の設定をする

設定方法については、以下をご覧ください。
Windows：Music Center for PCのヘルプ
Mac：ウォークマンのサポートページのHi-Res Audio Player for Macのヘルプ

3 同梱のUSB Type-Cケーブルでウォークマンとパソコンを接続する

4 ウォークマンの画面に[USBの接続用途]メニューが表示されたら、[USB DAC]を選んで[OK]をタップする

5 WALKMANホーム画面で[W.ミュージック]をタップする

6 ライブラリー画面で[USB DAC]をタップする

7 [USB DAC機能を開始します。よろしいですか?]と表示されたら[はい]をタップする

8 パソコンで音楽を再生する
入力信号が認識されると、画面中央のランプ表示が点灯し(緑色または青色)、入力信号の情報が表示されます。

ご注意

- USB-DAC機能使用中は、ウォークマンの音声をワイヤレスで聞くことはできません。

ヒント

- USB-DAC機能を終了するには、◀ [戻る]ボタンまたは (ライブラリトップ) ボタンをタップします。[USB DAC機能を終了します。よろしいですか?]と表示されたら[はい]をタップします。

困ったときは

Q スマートフォンでの二次元コードの読み取りかたがわからない。

- Google Play、App Storeから利用可能な二次元コードリーダーアプリをインストールしてください。

Q (電源) ボタンを押しても起動しない。

- (電源) ボタンを5秒以上押ししても起動しない場合は、電池残量がなくなっている可能性があります。満充電まで充電してください。

Q パソコンと接続時にウォークマンの充電ができない。

- 以下をお試しください。
 - パソコンがスリープモード中の場合は、ウォークマンを接続しても充電できません。スリープモードを解除して接続してください。
 - 必ず同梱のUSB Type-Cケーブルを使用してください。
 - USBハブを経由して接続されている場合、充電できません。

Q パソコンに認識されない。

- 以下をお試しください。
 - ウォークマンの電池残量がなくなっている可能性があります。30分以上充電してください。
 - 初期設定を完了してからパソコンと接続してください。
 - ウォークマンを認識するためには、ウォークマンに表示される[USBの接続用途]メニューで[ファイル転送]または[USB DAC] (USB-DAC機能使用時)を選択してください。[USBの接続用途]メニューが表示されない場合は、WALKMANホーム画面の上にスワイプして、[設定] → [接続済みのデバイス] → [USB]から選択してください。
 - ドライバーソフトウェア「USB-DAC機能用ドライバー (Windows)」(Sony Audio USB Driver)がインストールされているか確認してください。
 - 接触不良の可能性があります。USB Type-Cケーブルを抜き差ししてください。

Q Music Center for PCにウォークマンが認識されない。

- Music Center for PCが古い可能性があります。バージョン2.5以降の最新版にアップデートしてください。

Q Music Center for PCのサポートページ(ダウンロード、使いかたなどの情報)を検索で見つけることができない。

- <https://www.sony.net/smc4pc/>にアクセスする。

Q 公衆の無線LANスポットのネットワーク名やパスワードがわからない。

- 施設の利用案内情報で確認するか、スタッフにお問い合わせください。

Q Google アカウント作成中、「既に使われている場合」の画面が表示される。

- 候補からユーザー名を選ぶか、再度別のユーザー名を入力してください。

Q Google アカウント作成中、パスワード設定で「危険」と表示される。

- パスワードのセキュリティの強度を高めるために、半角アルファベットの英文字や小文字、数字、記号を必ず混ぜてください。