

ワイヤレススピーカー

取扱説明書



**警告**  
 万一、動作がおかしくなったり、変な音・においに気づいたら、すぐにご使用を中止し、ソニーの相談窓口またはお買い上げ店にご相談ください。  
 裏面に相談窓口の連絡先があります。型名 (MODEL) などの重要な情報は、本機の背面に表示してあります。



\* 5 0 5 3 7 8 9 0 1 \*

SRS-XV500

©2024 Sony Corporation Printed in China

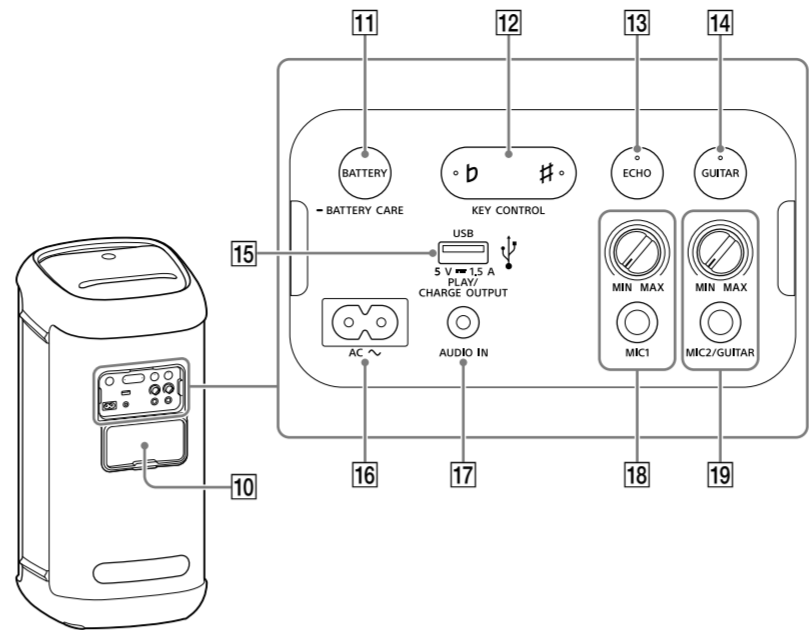
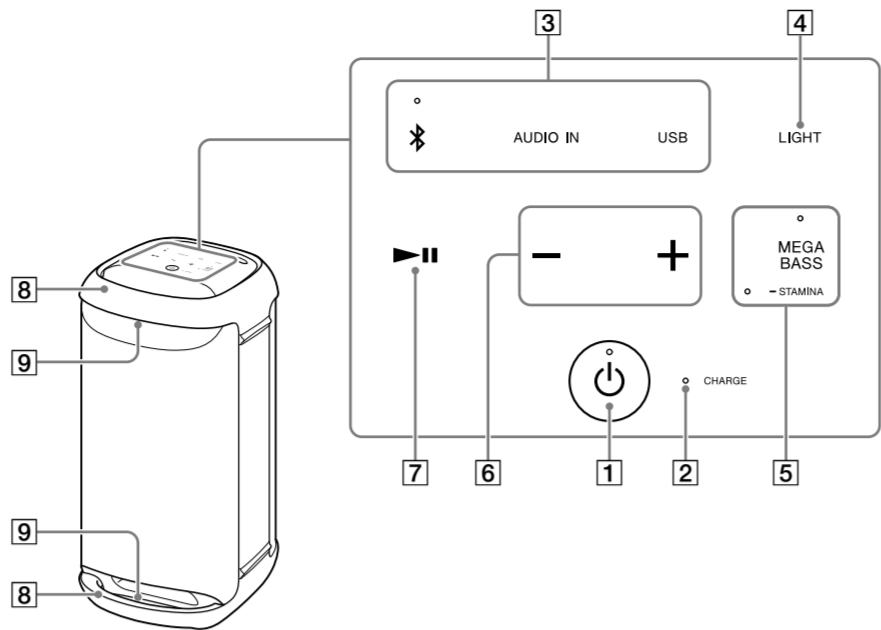

- 1 電源 ボタン・ランプ
- 2 CHARGE (充電) ランプ
- 3 ダイレクト ファンクション  
 ・\*(BLUETOOTH)・ランプ  
 ・AUDIO IN
- 4 LIGHT (ライティング)
- 5 MEGA BASS・ランプ/STAMINA・ランプ
- 6 -/+ (音量)
- 7 再生
- 8 ハンドル
- 9 ライト

- 10 キャップ
  - 11 BATTERYボタン/ BATTERY CAREボタン
  - 12 KEY CONTROL (フラット) ボタン・ランプ/  
 ・(シャープ) ボタン・ランプ
  - 13 ECHOボタン・ランプ
  - 14 GUITARボタン・ランプ
  - 15 PLAY/CHARGE OUTPUT (おすわけ充電) 端子 (USB)
  - 16 AC (電源入力) 端子
  - 17 AUDIO IN端子 (Φ 3.5 mm)
  - 18 MICレベル (MIN/MAX) つまみ  
 MIC1端子 (Φ 6.3 mm)
  - 19 MIC・GUITARレベル (MIN/MAX) つまみ  
 MIC2/GUITAR端子 (Φ 6.3 mm)
- ご注意**  
 本機の端子は防水仕様ではありません。水のかかるおそれのある場所では、使用しないでください。また、使用後は、キャップをしっかりと閉めてください。

はじめに充電する

- ・はじめて本機を使うときは、電源を入れる前に必ず1時間以上充電してください。
- ・水のかかる恐れのある場所では、充電しないでください。

1 付属の電源コードを本機につなぐ

2 充電が終わったら、キャップをしっかりと閉める

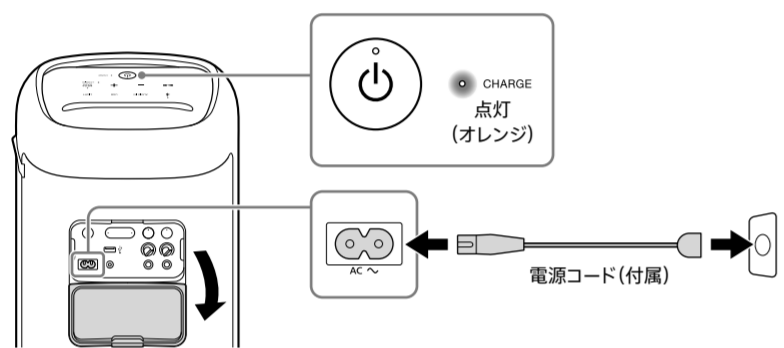

充電が始まり、CHARGEランプがオレンジ色に点灯します。約3時間\*で充電が完了し、ランプが消灯します。

\* 周囲の温度や使用状況により、上記の時間と異なる場合があります。

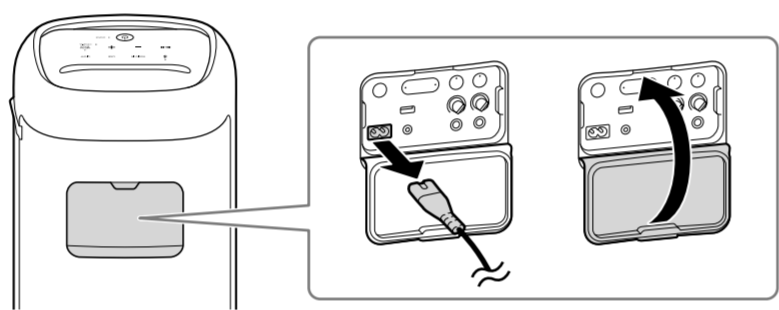

キャップは、防水性能を保持するために大変重要な役割を果たしています。

音楽を聞くための準備をする

BLUETOOTH®接続したい機器を登録しておく操作をペアリング (機器登録) といいます。本機と組み合わせて使う場合は、BLUETOOTH接続したい機器ごとに必ずペアリングが必要です。ペアリング情報は電源を切ったときに本機へ登録されます。

1 電源 ボタンを押して、\*(BLUETOOTH) ランプの状態を確認する

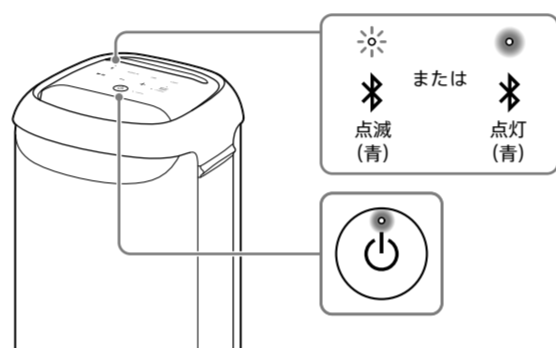

\*(BLUETOOTH) ランプが2回ずつ点滅している場合

ペアリングモード状態です  
 2回ずつ点滅 → BLUETOOTH機器に本機を登録してください → Aへ

\*(BLUETOOTH) ランプがゆっくり点滅している場合

BLUETOOTH接続を探している状態です  
 ゆっくり点滅 → 未登録のBLUETOOTH機器 (2台目以降の機器) をペアリングしたいとき → Bへ  
 ペアリング済みのBLUETOOTH機器を再接続したいとき → Cへ

\*(BLUETOOTH) ランプが点灯している場合

BLUETOOTH機器と接続が完了している状態です  
 点灯 → 接続機器を変更したいとき / 未登録のBLUETOOTH機器 (2台目以降の機器) をペアリングしたいとき → Bへ  
 ペアリング済みのBLUETOOTH機器を再接続したいとき → Cへ

A BLUETOOTH機器に本機を登録する

- ・ペアリング操作時は、BLUETOOTH機器の音楽再生を停止してください。
- ・接続完了後、再生中に大音量で出力されることがありますので、再生前に音量を下げておくことをおすすめします。

1 BLUETOOTH機器に本機を登録する

Android™の場合 (Android 11.X)

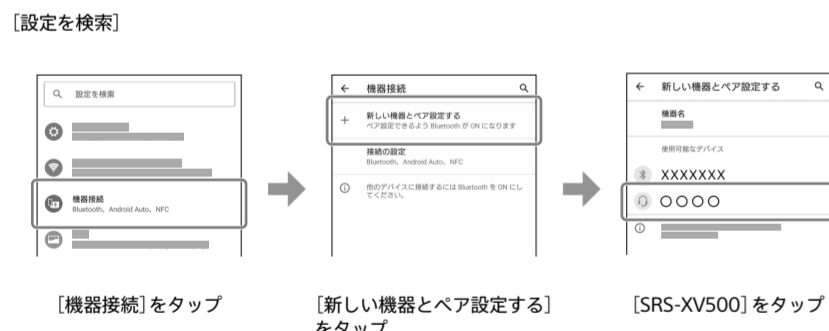

・[SRS-XV500] が表示されない場合は、[Q (検索)] をタップして検索してください。

iPhoneの場合

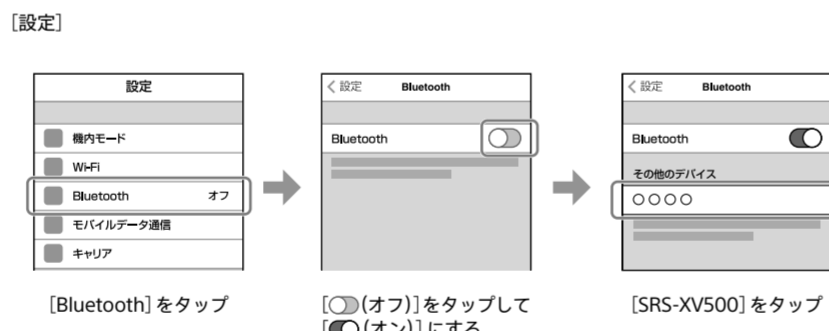

・[SRS-XV500] が表示されない場合は、BLUETOOTH機能を一度オフにしてから再度オンにしてください。

ウォークマン®/パソコンの場合

ヘルプガイドをご覧ください。  
<https://rd1.sony.net/help/speaker/7855/ja/>



2 \*(BLUETOOTH) ランプが点滅から点灯に変わったことを確認する

本機から通知音流れ、BLUETOOTH機器と接続されます。

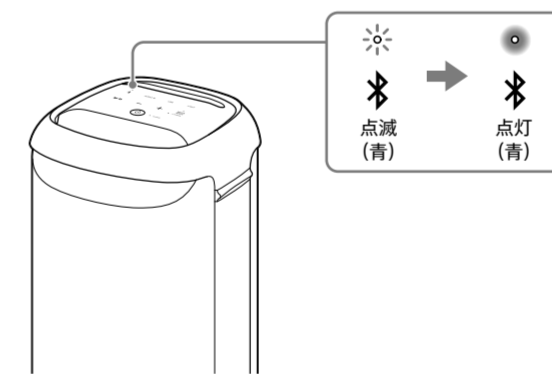

・接続されない場合は、「未登録のBLUETOOTH機器 (2台目以降の機器) を接続する / 接続機器を変更する」の手順に従って操作してください。

B 未登録のBLUETOOTH機器 (2台目以降の機器) を接続する / 接続機器を変更する

1 \*(BLUETOOTH) を約2秒間タッチする

本機から音声ガイダンスが流れ、\*(BLUETOOTH) ランプが2回ずつ点滅し、ペアリングモードになります。

「未登録のBLUETOOTH機器に本機を登録する」の手順に従って操作してください。

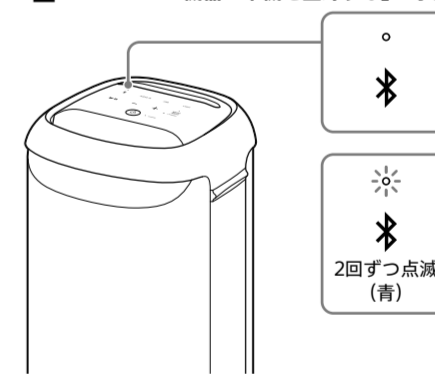

C ペアリング済みのBLUETOOTH機器を再接続する

1 スマートフォン/iPhoneのBLUETOOTH機能をオンにする

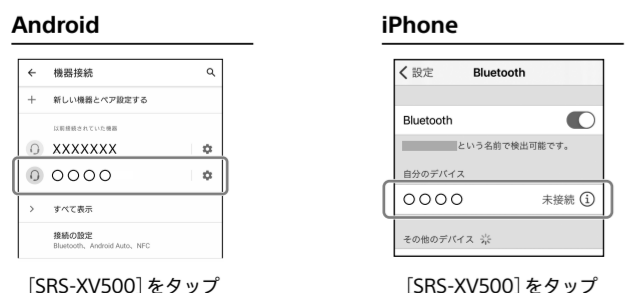

本機とBLUETOOTH機器が自動的に接続され、通知音流れます。

ご注意

- ・上記の操作は一例です。お使いの機器によって、操作方法や画面表示が異なります。
- ・近くに前回接続していたBLUETOOTH機器があるときは、電源 ボタンを押しただけで、自動的に本機が前回接続していた機器に接続され、\*(BLUETOOTH) ランプが点灯することがあります。別の機器と接続したい場合は、接続されたBLUETOOTH機器を操作して接続を切断してください。
- ・iPhoneと接続できなくなった場合は、iPhone内にある本機のペアリング情報を削除してから再度ペアリングしてください。iPhoneの操作については、iPhoneの取扱説明書をご覧ください。

BLUETOOTH機器の音楽を聞く

BLUETOOTH機器を操作して音楽を再生します。再生中に以下の操作をすることができます。

機器と接続できている状態で操作します。

ご注意

本機から突然大きな音が出ることを防ぐため、接続するBLUETOOTH機器と本機の音量を小さくしておいてください。

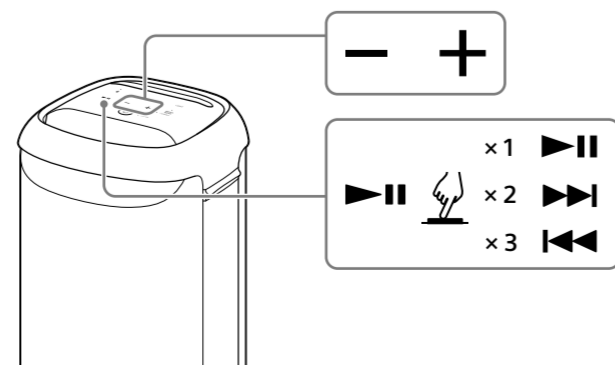

音量調整

接続した機器、または本機の-/+(音量) をタップして調整します。

一時停止

再生中に再生 (再生) をタップすると、一時停止します。もう一度タップすると、一時停止を解除します。

次の曲へ移動

再生中に再生 (再生) をすばやく2回タップします。

現在もしくは前の曲へ移動\*

再生中に再生 (再生) をすばやく3回タップします。

\* 使用するBLUETOOTH機器によって、動作が異なります。

ヒント

音が小さいときは、接続した機器と本機の音量を確認してください。

サウンド効果を切り替えて楽しむ

よりダイナミックなサウンドを楽しむ (MEGA BASS効果)

MEGA BASSをタップする  
 タップするたびにMEGA BASS効果のオン/オフが切り替わります。

ヒント

"Sony | Music Center"のサウンド機能を使うと、MEGA BASSのほかLIVE SOUNDなどのサウンド効果を設定することができます。詳しくはヘルプガイドをご覧ください。

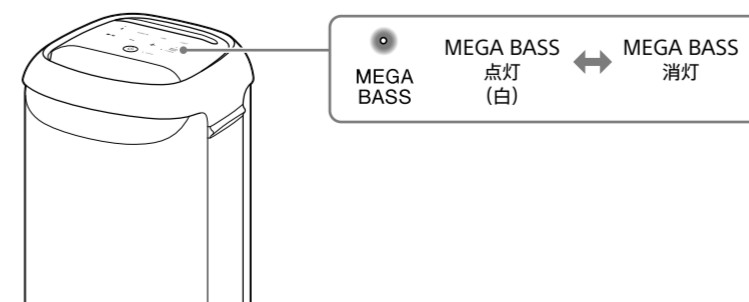

充電電池の消費電力を抑えて使う (STAMINA)

MEGA BASS/STAMINAを約2秒間タッチする  
 STAMINAランプが白色に点灯し、STAMINAに切り替わります。  
 MEGA BASS/STAMINAを再び約2秒間タッチするとSTAMINAを解除できます。  
 \* 「MEGA BASS」部分をタッチしてください。

ヒント

STAMINAをオンでお使いの場合、消費電力が抑えられ、内蔵充電電池で使用しているときに、より長い時間音楽再生を楽しむことができます。ライティング機能やMEGA BASSなどのサウンド効果はオフになります。

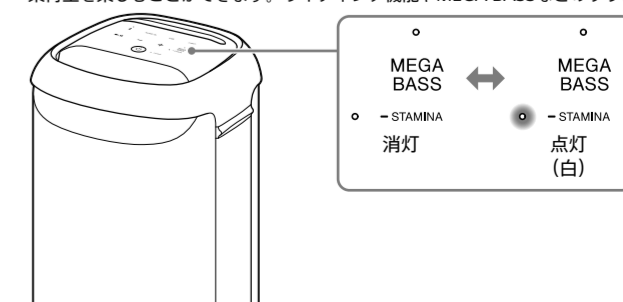

## ポータブルオーディオ機器などの音楽を聞く

- 市販の音声ケーブルで、AUDIO IN端子とポータブルオーディオ機器の音声出力端子をつないだあと、AUDIO INをタップする  
接続した機器で音楽を再生してください。

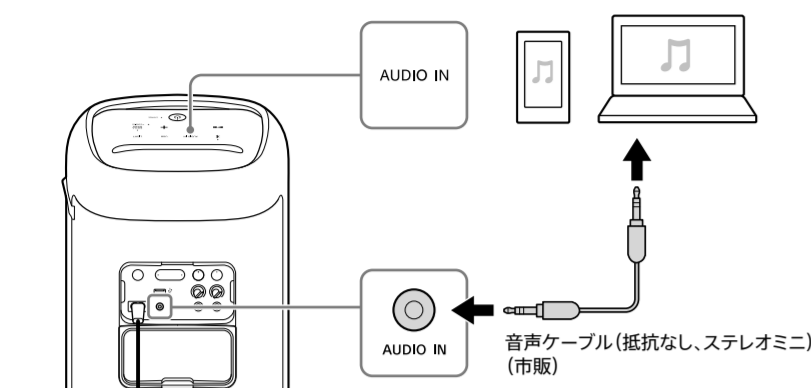

### 音量調整

接続した機器、または本機の-/+ (音量) をタップして調整します。

### ヒント

音が小さいときは、接続した機器と本機の音量を確認してください。

### ご注意

本機から突然大きな音が出ることを防ぐため、接続するポータブルオーディオ機器と本機の音量を小さくしておいてください。

## マイクやギターをつないで楽しむ

### マイクをつなぐ

MICレベルつまみをMIN (最小) 側に回して音量を下げ、MIC1端子にマイクをつなぐ

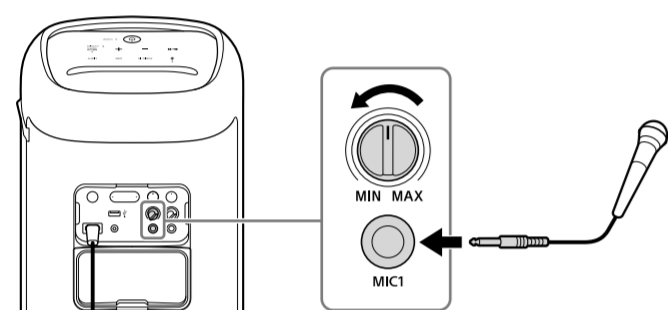

### ギターをつなぐ

MIC・GUITARレベルつまみをMIN (最小) 側に回して音量を下げ、MIC2/GUITAR端子にギターをつなぎ、GUITARボタンを押す  
GUITARランプが白色に点灯します。

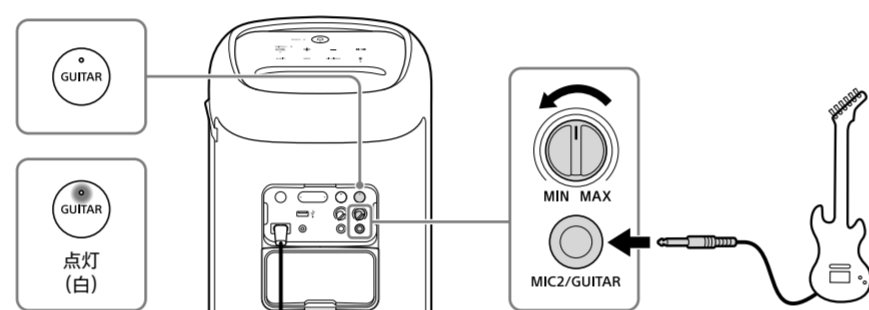

## 本機では次のような機能も楽しむことができます

各機能の設定、操作についてはヘルプガイドをご覧ください。

### Stereo Pair (機能)

2台のSRS-XV500をBLUETOOTHで接続して音楽再生を楽しむ

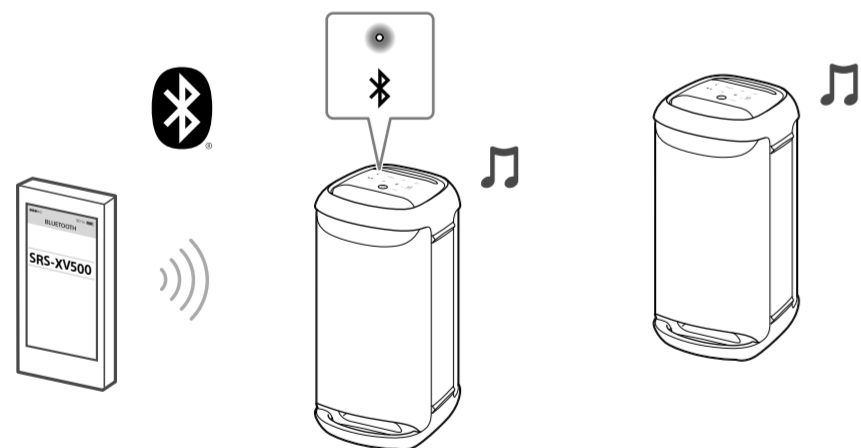

### Party Connect (機能)

Party Connect機能に対応している複数\*1のスピーカーをBLUETOOTHで接続\*2して大音量で音楽再生を楽しむ

\*1 最大100台まで接続可能です。

\*2 Wireless Party Chain対応製品とは接続できません。接続可能な製品については、ヘルプガイドをご覧ください。

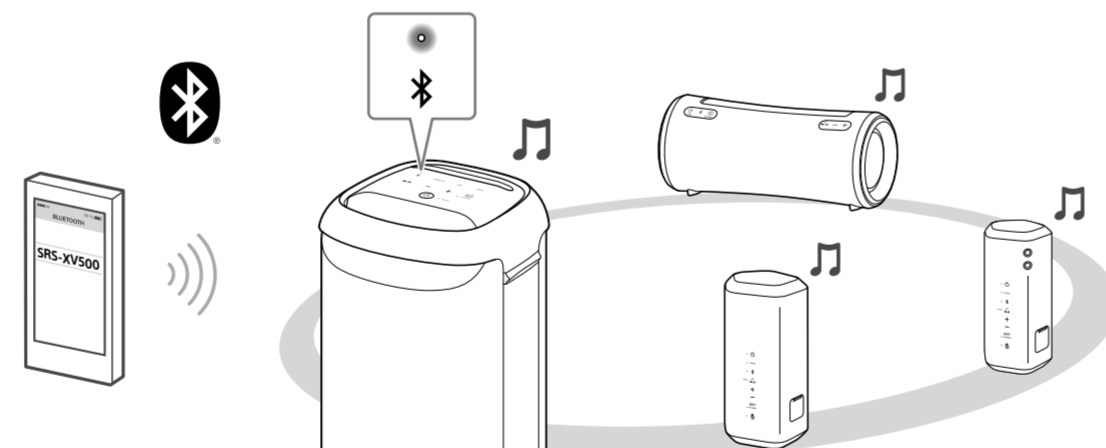

## スマートフォン/iPhone用アプリ

### “Sony | Music Center”と“Fiestable”でもっと便利にもっと楽しく

## Music Center

“Sony | Music Center”は、スマートフォン/iPhoneから“Sony | Music Center”対応のソニー製オーディオ機器を操作するためのアプリです。

### ダウンロード方法

Google Play (Playストア) またはApp Storeで“Sony Music Center”を検索してダウンロードします。



### “Sony | Music Center”は必ず最新版をお使いください

最新バージョンの確認などは、Google Play (Playストア) またはApp Storeをご覧ください。  
“Sony | Music Center”と“Music Center for PC”とは異なりますので、ご注意ください。

### “Sony | Music Center”でできること

- 音質設定やDJ EFFECTを使った音響効果の調整
- Stereo Pair/Party Connect機能設定
- ソフトウェアアップデートなど

詳しくは、“Sony | Music Center”のヘルプをご覧ください。  
<https://www.sony.net/smcqa/>



### “Fiestable”でできること

- DJ Control (DJコントロール)
- Illumination (ライティングの調整)
- Karaoke (カラオケ)
- Motion Control (モーションコントロール) など



詳しくは、ヘルプガイドをご覧ください。

“Sony | Music Center”と“Fiestable”の仕様および画面デザインは予告なく変更する場合があります。  
接続するBLUETOOTH機器によっては、“Sony | Music Center”および“Fiestable”でできる操作が異なります。

## USB機器の音楽を聞く

- USB機器をPLAY/CHARGE OUTPUT端子につないだあと、USBをタップする

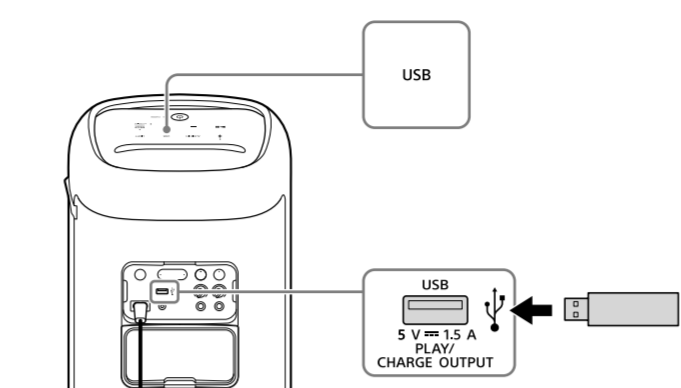

### 再生/一時停止

▶|| (再生) をタップします。  
再生中に▶|| (再生) をタップすると、一時停止します。もう一度タップすると、一時停止を解除します。

### 次の曲へ移動

再生中に▶|| (再生) をすばやく2回タップします。

### 現在もしくは前の曲の頭へ移動

再生中に▶|| (再生) をすばやく3回タップします。

### 音量調整

-/+ (音量) をタップして調整します。

## ライティング機能で音楽を楽しむ

お買い上げ時にはライティング機能がオンになっています。

### ライティング機能をオフ (消灯) / オン (点灯) する

本機のLIGHTをタップして、消灯/点灯を切り替える

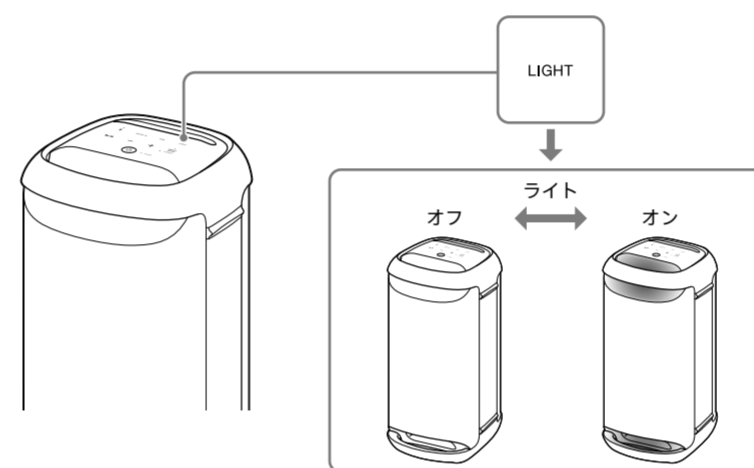

### ヒント

“Sony | Music Center”の「イルミネーション」機能を使って、ライティング機能のオン/オフを設定したり、さまざまなライティングモード (Lighting Mode) を選ぶことができます。詳しくはヘルプガイドをご覧ください。

### ご注意

ライトの光が強い、まぶしいと感じるときは、部屋を明るくするか、ライティング機能をオフにしてください。

## ヘルプガイド/サポートホームページのご案内

### ヘルプガイドで調べる



その他便利な使いかたや詳しい使いかたをお知りになりたい場合は、ヘルプガイドをご覧ください。また、困ったときの対処方法もわかりやすく記載しています。パソコンやスマートフォンでご覧いただけます。



<https://rd1.sony.net/help/speaker/7855/ja/>

### サポートホームページで調べる

対応するBLUETOOTH機器やよくあるお問い合わせについては、下記アクティブスピーカーサポートページをご覧ください。



<https://www.sony.jp/support/active-speaker/>

## 困ったときは

詳しくは、ヘルプガイドに記載の「困ったときは/よくある質問」をご覧ください。

### 本機をリスタート (再起動) する

本機をリスタート (再起動) することで、電源を入れても本機の操作ができない、ペアリングができないなどの症状が回復する場合があります。  
⌂ (電源) ボタンを約10秒間押ししてください。

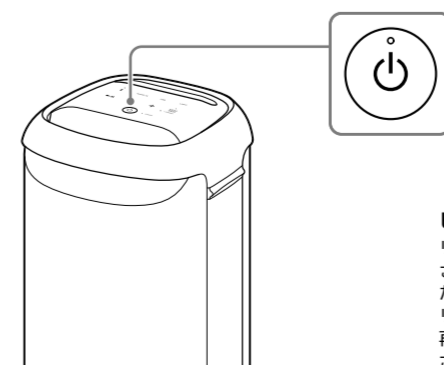

### ヒント

リスタート (再起動) してもペアリング情報は削除されません。ただし、ペアリング情報は電源を切ったときに本機へ登録されます。新たな機器をペアリングした場合は、一度本機の電源を切ってから再度電源を入れて、リスタート (再起動) してください。

型名: SRS-XV500

◆ お問い合わせの前に、リスタート (再起動) をお試しください。

### お問い合わせ窓口

●各種お問い合わせ (LINEやメールなど)  
詳しくは以下のホームページをご覧ください。  
<https://www.sony.jp/support/inquiry.html>

### ●電話でのお問い合わせ

【使用方相談窓口】  
フリーダイヤル: 0120-333-020  
携帯電話 一部のIP電話: 050-3754-9577  
【修理相談窓口】  
フリーダイヤル: 0120-222-330  
携帯電話 一部のIP電話: 050-3754-9599

FAX: (共通) 0120-333-389

ソニー株式会社 〒108-0075 東京都港区港南1-7-1

型式: YY7855E