

# SONY

## Digital Wireless Microphone System

ソニーの高音質技術、ワイヤレス技術にデジタルオーディオ技術を融合させた  
DWXシリーズ・デジタルワイヤレスマイクロホンシステム



[sony.jp/pro-audio/](http://sony.jp/pro-audio/)

●掲載の価格には、配送設置・工事・接続調整などの費用は含まれていません。

**DWX**  
DIGITAL WIRELESS

# DWX Microphone series

## DWM-02N デジタルワイヤレスマイクロホン (カプセル交換式)

別売りのマイクロホンカプセルユニットと組み合わせて、ボーカル、インタビュー、スピーチなどさまざまな用途に使用できます。マイクロホンカプセルは、DWM-02の上部の、マイクロホンカプセルユニット交換機構にねじ込むことで取り付けることができます。マイクロホンカプセルユニット交換機構は、直径31.3mm、ピッチ1.0mmという標準的な寸法になっています。

 <p><b>WiDiF-HP</b> Cross Remote</p>	<p><b>WLモデル DWM-02N/WL</b> 希望小売価格 320,000円+税</p>	<p>ダイナミック型 単一指向性 (スーパーカーディオイド)</p>  <p><b>CU-F31</b> 希望小売価格 99,000円+税</p>	<p>エレクトレットコンデンサー型 単一指向性 (カーディオイド)</p>  <p><b>CU-C31</b> 希望小売価格 132,000円+税</p>	<p>ダイナミック型 単一指向性 (カーディオイド)</p>  <p><b>CU-F32</b> 希望小売価格 49,500円+税</p>
	<p><b>WMモデル DWM-02N/WM</b> 希望小売価格 320,000円+税</p>			
	<p><b>WHモデル DWM-02N/WH</b> 希望小売価格 320,000円+税</p>			
	<p><b>1.2Gモデル DWM-02N/G</b> 希望小売価格 350,000円+税</p>			
	<p><b>Bモデル DWM-02N/B</b> 希望小売価格 290,000円+税</p>			

## DWM-02N 特長

### 広帯域をカバーし、多チャンネル同時運用に対応したモデル5機種

テレビホワイトスペース帯、1.2GHz帯、また、免許不要のBモデルをラインアップ。用途に応じてお選びいただけます。

### 送信出力の切り換えが可能

送信出力を1mW/10mW/50mWの3段階 (B帯は2段階) に切り換え可能。多チャンネル同時運用から長距離伝送まで多彩な運用に対応できます。

### ローカットフィルター搭載

デジタルローカットフィルターを搭載し、風切り音などに対応できます。

### 新開発のソニーオリジナルカプセル

アーティストの声質や用途によって、カプセルタイプはダイナミック型とコンデンサー型の中からお選びいただけます。ダイナミック型は大音量下でもボーカルのクリアな生の音質を実現、コンデンサー型は低域から高域までの繊細な音をクリアに再現します。

#### ■ CU-F31 (ダイナミック型)



#### ■ 指向特性

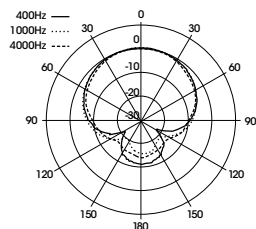

パーツ	素材・技術	特長
①ダイヤフラム	二重ドームフィルム (ポリエステル製) シルク素材でドームの一部を形成	丈夫な二重ドームで大音厚の中でも安定した特性 天然素材による自然な音色
②ボイスコイル	CCAW (Copper Clad Aluminum Wire) エッジワイズコイル	ひずみ感の少ないクリアな音質 占有面積が大きく高感度
③マグネット	アルニコマグネット	コアの機械的な強さによる、しっかりした音高磁束密度 大容量磁気回路により芯のしっかりした音質
④ユニットホルダー	マグネシウム	軽量、制震素材による、全域でバランスの良い明るい音

### 有機ELディスプレイ採用

フルドットマトリクス表示ができる有機EL表示 (OLED)を採用。オーディオレベルメーターなどをレスポンス良く、鮮やかに表示します。



### 単3形アルカリ乾電池に対応

単3形アルカリ乾電池2本で連続約5時間以上動作させることができます。また、充電式ニッケル水素電池、リチウム電池も使用可能であり、使用する電池の種類を設定する事により、より正確に電池残量を表示できます。

### 識別リング付属

黒を含む10色の入れ替え可能な識別リングを付属。遠くからでもマイクロホンを見分けることができます。(黒、白、赤、青、黄、緑、橙、茶、紫、灰)



#### ■ CU-C31 (コンデンサー型)



#### ■ 指向特性

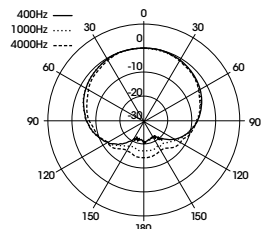

パーツ	素材・技術	特長
①カプセル	金蒸着ポリエステルフィルム セラミックバックプレート	低音から高音までバランスのとれた特性 粒立ちの良さや明瞭度の高い音
②カプセル・ハウジング	モノコックハウジングと3点サポート	リジッドにカプセルを保持し、低音から高音までひずみ感の少ない繊細な音
③リフレクター	球形リフレクター	定在波を抑え、スムーズな周波数レスポンス
④FET	マイクロホン専用に開発したFET	低音のふよやかさと加飾の無い素直な音質を実現

## DWM-03N デジタルワイヤレスマイクロホン

DWM-03Nは、高音質エレクトレットコンデンサーカプセルを搭載し、インタビュー、スピーチ用途に適した音質、指向性を実現したデジタルワイヤレスマイクロホンです。テレビホワイトスペース帯、710~714MHz帯、1.2GHz帯を、合計4本でカバーしています。MODE 1~3のコーデックモードの切り替え、クロスリモート機能も搭載し、既存のDWXシステムと一緒に使用可能です。カプセル交換はできません。



**WiDiF-HP**  
Cross Remote

**DWM-03N**  
希望小売価格 450,000円+税

## DWA-CU01NM デジタルワイヤレスアダプター

デジタルワイヤレスアダプター DWA-CU01NMは、マイクロホンカプセル交換式のワイヤレスマイクロホンに、他社の一部のマイクロホンカプセルを接続するためのアダプターです。

対応ワイヤレスマイクロホン：DWM-02N、DWM-02/B、DWZ-M50、DWZ-M70、UWP-D21、UTX-M40



**DWA-CU01NM**  
希望小売価格 47,300円+税

\* DWM-02をご使用の際は、ディスプレイのDIMMER MODEをAUTO OFFに設定してください。操作時にノイズが発生する場合があります

# DWX Transmitter series

## DWT-B30 デジタルワイヤレストランスミッター

375kHz間隔のチャンネルの多チャンネル同時運用が可能なデジタルワイヤレストランスミッター

WiDIF-HP  
Cross Remote

低周波数帯モデル DWT-B30/L

希望小売価格 418,000円+税

中・高周波数帯モデル DWT-B30/MH

希望小売価格 418,000円+税

1.2Gモデル DWT-B30/G

希望小売価格 462,000円+税

Bモデル DWT-B30/B

希望小売価格 385,000円+税



### ワイドバンドおよび

### 多チャンネル同時運用を実現

幅広い周波数に対応。全国移動時の機材削減、メンテナンス負荷低減に寄与します。また375kHz間隔のチャンネルプランにより、1TVバンドあたり最大16チャンネル、1.2GHz帯で最大49チャンネル同時運用が可能です。

(B帯は1mW MODE 5に設定しDWR-S03D/Bと使用する事により15チャンネル同時運用が可能です。)

### 高音質と低遅延を両立

CODEC MODE2において、1.2msecの低遅延を実現。使用状況に応じて、4つのオーディオコーデックモードを切り換えることができます。

### 幅広いオーディオ入力レベルに対応

ライン/マイク入力に対応し、マイク入力時には3dBステップの最大48dBのオーディオアッテネーターを装備。また、アッテネーターの設定はレシーバーからリモート制御可能です。

### 長時間運用および、さまざまなバッテリータイプに対応

DWT-B30は、単三型のアルカリ乾電池、リチウム電池、ニッケル水素電池など、さまざまなバッテリータイプに対応しています。また、アルカリ乾電池で約6.5時間の長時間運用が可能です。

### DWT-B30の主な関連商品



エレクトレット  
コンデンサーマイクロホン  
**ECM-90BC**  
希望小売価格 64,900円+税



エレクトレット  
コンデンサーマイクロホン  
**ECM-77BC/9X**  
希望小売価格 64,900円+税

## DWT-B03R デジタルワイヤレストランスミッター

小型・軽量を追求し、長時間運用可能で汗にも強いミュージカルやドラマ撮影などに適した仕込み用ボディパックトランスミッター

WiDIF-HP  
Cross Remote

低周波数帯モデル DWT-B03R/L

希望小売価格 660,000円+税

中・高周波数帯モデル DWT-B03R/MH

希望小売価格 660,000円+税

1.2Gモデル DWT-B03R/G

希望小売価格 660,000円+税

Bモデル DWT-B03R/B

希望小売価格 550,000円+税



### 小型、軽量かつ堅牢なマグネシウムボディ

デジタルワイヤレストランスミッターのDWT-B30に対し体積比27%の小型ボディを実現。

### 高音質と1.2msecの低遅延を両立

伝送の安定性と低遅延を確保しつつ原音をより忠実に再現する、音質を優先したコーデックモード4を追加。また、コーデックモード2において1.2msecの低遅延を実現。

### 汗や雨、水しぶきに強い防滴仕様

筐体内部にパッキンを使用し、防滴仕様のコネクタを採用することで、「JIS防水保護等級IPX4/IPX5」相当の防滴性能を実現(当社試験条件による)。

### リチウムイオンのバッテリーパックによる長時間運用

ソニー製リチャージャブルバッテリーパックNP-BX1を採用し、約7時間の連続使用が可能。本体ごと充電可能なバッテリーチャージャーBC-DWX1(別売)を発売。

### ワイドバンドおよび多チャンネル同時運用を実現

幅広い周波数に対応。全国移動時の機材削減、メンテナンス負荷低減に寄与します。また375kHz間隔のチャンネルプランにより、1TVバンドあたり最大16チャンネル、1.2GHz帯で最大49チャンネル同時運用可能。

### DWT-B03Rの主な関連商品



バッテリーチャージャー  
**BC-DWX1**  
希望小売価格 37,400円+税

2台同時に充電可能なDWT-B03R・NP-BX1専用充電器

・AC電源アダプター AC-UES1230MT(別売)とLANケーブルで電源供給するPoEの2ウェイ電源方式

・ネットワーク接続することで、PCソフトウェア Wireless Studioから充電状態の監視、設定の変更が可能

・充電電池の長期保存のためのストレージ充電モードを搭載



エレクトレット  
コンデンサーマイクロホン  
**ECM-90LM**  
希望小売価格 64,900円+税



エレクトレット  
コンデンサーマイクロホン  
**ECM-77LM**  
希望小売価格 64,900円+税

# DWX Receiver series

## DWR-S03D デジタルワイヤレスレシーバー

### アダプター方式のインターフェースを採用したカムコーダースロットインレシーバー

※カムコーダーに装着する場合は、アダプター「DWA-SLAS1（ソニー製機器に対応）」もしくは、「DWA-SLAU1（UniSlot®規格に対応）」が必要です。  
アダプター希望小売価格：22,000円+税



### ワイドバンドおよび多チャンネル同時運用を実現

幅広い周波数に対応。全国移動時の機材削減、メンテナンス負荷低減に寄与します。また375kHz間隔のチャンネルプランにより、1.2GHz帯で最大49チャンネル同時運用が可能です。  
(B帯は1mW MODE 5に設定しDWT-B30/Bと使用する事により15チャンネル同時運用が可能です。)

### フレキシブルなインターフェース

以下の別売りのデジタルワイヤレスアダプターを使用することで、さまざまな機器とのフレキシブルな運用が可能です。

DWA-SLAS1: ソニー製カムコーダー、DWA-01Dとの接続用

DWA-SLAU1: UniSlot® \*規格の機器との接続用

\*UniSlot®は池上通信機株式会社の登録商標です

### オートマッチスキャン・シンク機能

DWR-S03Dは、素早く簡単に安全な周波数チャンネルに設定可能な、オートマッチスキャン・シンク機能を搭載しています。MENU SELECTボタンとSETボタンを同時に押しショートカット操作で、簡単にアクセス可能です。周波数スキャンにより空きチャンネルを探し、上位2つの空きチャンネルをレシーバーの両チャンネルおよびペアリングされている2台のトランスミッターに、Cross Remote™を通じて設定します。

### DWR-S03Dの主な関連商品



デジタルワイヤレスアダプター  
(ソニー製機器に対応)

#### DWA-SLAS1

希望小売価格 22,000円+税

### 安定したRF伝送

X-Dimension Diversity受信システム\*および高ダイナミックレンジのRF回路により、安定したRF伝送を実現。

\*ソニーの高いデジタル技術と高精度な計算アルゴリズムにより複数の異なる次元のダイバーシティを組み合わせ、伝送の安定度を飛躍的に進化させた独自のダイバーシティ方式です

### XDCAMシヨルダークムコーダーとの機能連携

DWR-S03Dとソニー製XDCAMシヨルダークムコーダーを組合せてご使用の場合、以下の機能が利用できます。

- デジタルワイヤレス伝送による音声遅延を、カムコーダー内で映像と同期させることで、遅延量ゼロで記録
- RF受信レベルなどのワイヤレスシステムのステータスを、カムコーダーのLCDやビューファインダー上に表示
- トランスミッターのさまざまな設定を、Cross Remote™によりカムコーダーからリモート制御
- カムコーダーのアサイナブルスイッチでトランスミッターのパワーセーブモードをリモート制御\*
- カムコーダーの電源スイッチON/OFFと連動してトランスミッターのパワーセーブモードを自動的にリモート制御\*

\*本機能は、以下の機器で対応しています

◎ PXW-Z450 Ver.3.0以降 PXW-X400 Ver.3.2以降

◎ PXW-X500 Ver.5.2以降 PXW-Z750 Ver.1.0以降

### 高音質と低遅延を両立

CODEC MODE2において、1.3msecの低遅延を実現。使用状況に応じて、4つのオーディオコーデックモードを切り換えることができます。

### 小型、軽量かつ堅牢なデザイン

マグネシウムダイキャストおよびアルミニウムの筐体により、小型、軽量を実現。カムコーダーに設置されたときに、良いバランスを保ちます。また屋外での使用を想定し、堅牢かつ防塵に配慮した構造で、防滴II型の性能も有しています。



デジタルワイヤレスアダプター  
(UniSlot®規格に対応)

#### DWA-SLAU1

希望小売価格 22,000円+税

# DWX Adaptor

## DWA-01D ワイヤレスアダプター

豊富な機能を装備し、  
幅広いアプリケーションに対応可能なワイヤレスアダプター



### さまざまなアプリケーションに対応

デジタルワイヤレスレシーバー DWR-S03D (別売) と組み合わせることでポータブルワイヤレスレシーバーとして使用することができます。

※写真はDWR-S01D (別売) を装着した状態です



### 豊富な音声出力機能

AES/EBUのデジタル出力は、ケーブル1本で2チャンネルの伝送ができ、チャンネル2をデジタル出力として使用しているときでも、チャンネル1はアナログ出力として使えます。



### ワードシンク入力を装備

デジタル出力時の外部同期用としてWORD SYNC入力端子を装備。システムクロックとの同期運転が可能です。



### ヘッドホンアウトを装備

簡易音声モニターとして便利なヘッドホンアウトを装備しています。1chのみ、1ch+2ch、2chのみと、多彩なモニターが可能です。



### カムコーダーへの取り付けが可能

Vマウントプレート (付属) とマウントブラケット (A-8278-057-B) (別売) を使用して、ソニー製カムコーダーにワンタッチで取り付けすることができます。

※写真はマウントブラケット (別売) を使用してカムコーダーに装着した状態です



### アダプターの2台連結に対応

連結金具を使って、2台のDWA-01Dを連結して4チャンネルのレシーバーとして運用できます。

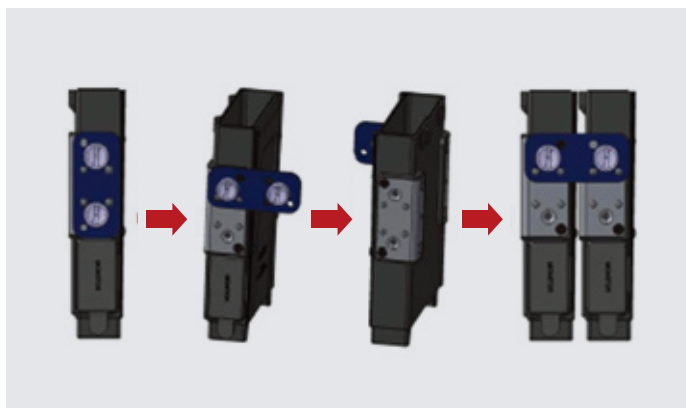

# DWX Receiver series

## DWR-P01DN デジタルワイヤレスレシーバー

WiDIF-HP  
Cross Remote

WLモデル DWR-P01DN/WL  
希望小売価格 660,000円+税  
WMモデル DWR-P01DN/WM  
希望小売価格 660,000円+税  
WHモデル DWR-P01DN/WH  
希望小売価格 660,000円+税  
1.2Gモデル DWR-P01DN/G  
希望小売価格 726,000円+税  
Bモデル DWR-P01DN/B  
希望小売価格 605,000円+税



1.2GHz帯対応  
DWR-P01DN/G

### 単3形バッテリー6本使用のポータブルレシーバー

ミキサーバッグに搭載し、フィールドでの使用が可能な、2chデジタルワイヤレスレシーバーです。ポータブルベースユニットに3台までセットする事が可能で、屋内はもとより、イベント会場などにおいて6chのコンパクトレシーバーとして活躍します。不測の妨害波によるノイズや音切れを抑制するモードを選べば、飛距離を必要とする屋外で活用できます。この信号処理モードは、1.2GHz、テレビホワイトスペース帯の両方に搭載されています。



### A帯の全ての帯域をカバー

全4機種ラインアップは、場所を選ばず使用できる1.2GHz帯、そして、総務省の定めるリストに対応したテレビホワイトスペース帯、710~714MHz帯の、全ての帯域をカバーしていますので、保有する送信機に対応したフレキシブルな運用が可能です。



テレビホワイトスペース帯対応  
DWR-P01DN/WL、WM、WH、B

### 送信機2台に対応し、2チャンネル同時受信可能

搭載された帯域の2台の送信機の、同時受信が可能です。



### ワイヤレスリモートコントロール機能搭載

トランスミッターの設定（ローカットフィルターやアッテネーターの操作、チャンネル、電源スリープなど）を制御できるワイヤレスリモートコントロール機能を搭載しています。

### チャンネル設定を容易にするクリアチャンネルスキャン機能

搭載されたチャンネルの周波数帯域をスキャンし、空いている受信チャンネルをサーチし設定することができます。送信機とペアリングされている時は、クロスリモート機能により、送信機のチャンネルも同時に設定可能です。

### 使用されているチャンネルをサーチする、

### アクティブチャンネルスキャン機能

そのエリアで使用中のチャンネルを探して、受信チャンネルを設定することができますので、遠方の送信機が簡単に受信できます。

### 送信機のバッテリー残量を表示

送信機のバッテリーの残量をモニターし、消耗する前に、バッテリーマーク表示の点滅にてアラームを表示します。



### 2チャンネル受信部、別々の電源スイッチを搭載

1チャンネル受信時、未使用受信部の電源を切っておくことが可能です。

### デジタル出力を装備

AES/EBUの同軸型出力端子、およびワードシンクイン端子を装備しています。デジタル出力の未使用時、その出力部分の電源を切っておくことが可能です。

### 2ウェイ電源方式

単3形アルカリバッテリー6本による使用のほか、カムコーダーなどに取り付けられたときに便利な外部電源端子が用意されています（専用電源ケーブル付属）。また、市販のBP電源用同軸端子も搭載しています。

### モニター端子を搭載

音声出力をヘッドホンで確認できます（モニターレベル調整可能）。



### ■ 単3形バッテリー受信機のまとめ

商品名	型名	概要	希望小売価格
デジタルワイヤレスレシーバー 単3形バッテリータイプ	DWR-P01DN/WL	テレビホワイトスペース 低周波数帯 (L: TV13-24ch<470~542MHz>)	660,000円+税
	DWR-P01DN/WM	テレビホワイトスペース 中周波数帯 (M: TV29-40ch<566~638MHz>)	660,000円+税
	DWR-P01DN/WH	テレビホワイトスペース 高周波数帯 (H: TV41-52ch<638~710MHz>+710~714MHz)	660,000円+税
	DWR-P01DN/G	1.2GHz帯 (1.2G: 1.2L、M、H/1.24-1.26GHz)	726,000円+税
	DWR-P01DN/B	B帯 (806~809MHz)	605,000円+税
ポータブルベースユニット	PB-01	DWR-P01DNを3台搭載 (全帯域可能)	1,650,000円+税

## PB-01 ポータブルベースユニット



### ポータブルレシーバーを3台収納

単3形バッテリータイプのデジタルワイヤレスレシーバー DWR-P01DNを、周波数の帯域にかかわらず、混在して3台6chまで装着可能な、ベースユニットです。移動に便利なキャリングケースの蓋を取れば、すぐに使用可能です。

搭載したレシーバーへの電源供給、そしてアンテナからのRF信号の分配供給を行います。

LAN端子を使用し、PCで、付属ソフトウェア Wireless Studio を活用することにより、運用に使用する各レシーバー、トランスミッターなどのステータスを一括監視したり、設定値を変更することができます。

また、Wi-Fiルーターを使用して、スマートホンで、Wireless Studio mobileを活用すれば、PCの使いにくい現場でも、送信機のATTなどを遠隔操作で変更できます。



### ① アンテナa/b入力端子 ② アンテナa/b出力端子

a/b IN端子それぞれに、外部アンテナやブースター、付属のホイップアンテナを取り付けます。アンテナに供給する電源は、メニュー操作でDC 9V/12Vの切り換えが可能です。出力端子にPB-01を接続し、下位に2台、計3台までカスケード接続することができます。

### ⑫ レシーバースロット ③ レシーバーロックつまみ

各スロットに1台ずつ、最大3台のDWR-P01DNを取り付けることができます。テレビホワイトスペース帯、1.2GHz帯を混在して装着できます。

### ④ アナログLINE 出力1/2/3/4/5/6端子

ミキサーやアンプなどのアナログ入力端子に接続します。出力レベルは固定です。

### ⑤ アナログLINE/MIC出力1/2/3/4/5/6端子

ミキサーやアンプなどのアナログ入力端子に接続します。メニュー操作で、出力レベルの切り換え (LINE/MIC) ができます。

### ⑪ デジタル出力1/2、3/4、5/6端子

レシーバーごとに、AES/EBUフォーマットのデジタル音声信号を出力します。

### ⑥ ヘッドホンカスケード端子

付属のカスケード接続ケーブルを使って、複数のPB-01をまとめてモニターする時に接続します。

### ⑦ AC IN端子 ⑧ DC IN端子とDC電源スイッチ

AC電源や外部のDC 12Vの電源に接続します。

### ⑨ ワードシンク信号入出力端子と75Ω 終端スイッチ

デジタル信号の同期用として外部同期を入力します。

### ⑩ LAN(イーサネット) (10/100) 端子

Windows/パソコンまたはハブと接続し、付属のソフトウェア「Wireless Studio」を使用して通信を行います。

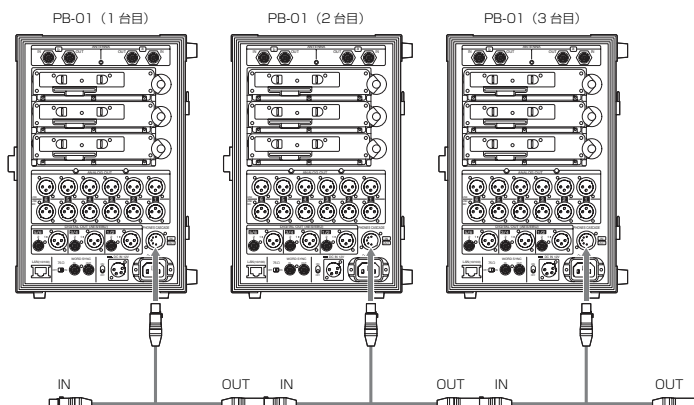
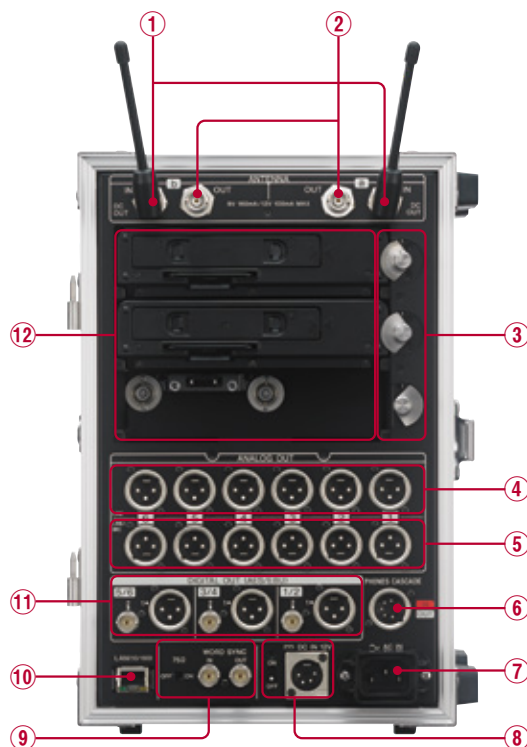

### ヘッドホンモニターのカスケード接続

付属のカスケード接続ケーブルを使ってPB-01のヘッドホンカスケード端子を接続することで、複数台のPB-01を一括でモニターすることができます。左図では、3台目のPB-01のヘッドホン端子にて、全てのレシーバーを試聴する事が可能です。

(カスケード接続ケーブルのinとoutを接続しないでください。)

# DWX Receiver series

## DWR-R03D デジタルワイヤレスレシーバー

広帯域をカバーし、ネットワークオーディオにも対応した、1Uサイズ2チャンネル受信のラックマウントレシーバー

WiDIF-HP  
Cross Remote



### DWR-R03D/W

希望小売価格 660,000円+税

### DWR-R03D/G

希望小売価格 660,000円+税

### マルチチャンネルオーディオの

#### IP伝送方式主要規格Dante®に対応

マルチチャンネルオーディオのIP伝送はもちろんのこと、リダンダンシーや受信機間のヘッドホンモニタリングにも対応。

#### より安定した無線伝送(RF伝送)を実現

X-Dimension Diversity™受信システム\*および高ダイナミックレンジのRF回路により、安定した伝送を実現。

\*X-Dimension Diversity受信システムは、複数の異なる次元のダイバーシティを、ソニーの高いデジタル技術と高精度な計算アルゴリズムで組み合わせ、伝送の安定度を飛躍的に進化させた、独自のダイバーシティ方式です

#### Cross Remoteによる自動チャンネル切り替え機能

スキャン結果をもとに、送受信機の周波数を自動的に空きチャンネルに変更する、自動周波数切り替え機能。

#### 豊富な入/出力端子を装備

アナログのメイン出力(XLR 2系統)に加え、アナログ/デジタル切替可能なサブ出力(XLR 2系統)とデジタル出力(AES/EBU出力、BNC 1系統)を装備。多様な用途に対応できます。32-96KHzのワードシンク入/出力端子を備え、デジタル同期システム接続に対応します。

本体背面の入/出力端子



### ワイドバンドおよび多チャンネル同時運用を実現

幅広い周波数に対応。全国移動時の機材削減、メンテナンス負荷低減に寄与します。また375kHz間隔のチャンネルプランにより、1TVバンドあたり最大16チャンネル、1.2GHz帯で最大49チャンネル同時運用可能。

- 伝送の安定性と低遅延を確保しつつ原音をより忠実に再現する、音質を優先したコーデックモード4を追加
- 広範囲の受信エリアの確保や比類のないRF伝送性能を実現する4ダイバーシティ受信モード
- 送信機検索機能
- 受信機のチャンネルごとに名前を設定可能なラベル機能
- セットアップロック機能
- ドロップアウト発生時にもう片方のチャンネルとオーディオ出力を入れ替えるチャンネルスワップ機能
- ユーザー設定メモリー機能
- 1dBステップでレベル調整可能なオーディオアウト
- PCレスの自動周波数コーディネーション機能
- グラフィカル表示のスペクトラムアナライザー機能
- 電源カスケード接続用ACアウト/イン端子
- アナログ(バランス)とAES/EBUデジタルを切り替え可能なSUB OUT
- AES 256bit 暗号化伝送



# DWX Optional Accessories



UHFアンテナディバイダー (B型用途)

## WD-850

希望小売価格 120,000円+税

### アンテナ出力を最大4台の受信機に分配可能

2個のUHFアンテナAN-57Mなどで受信した信号を、4台の受信機に分配する回路を2系統装備しています。多チャンネル同時使用のダイバーシティー受信システムを容易に構成できます。アンテナ信号のカスケード出力端子を装備しているので、本機を2台カスケード接続することにより最大8台のチューナーに分配できます。

### 主な仕様

●アンテナ入力: BNC-R×4 (2系統×2入力)、50Ω ●アンテナ分配出力: BNC-R×8 (2系統×4出力)、50Ω ●カスケード出力: BNC-R×2 (2系統×1出力)、50Ω ●分配損失: なし (内蔵増幅部により補償) ●使用周波数: 770～810MHz ●ブースター用供給電源: DC12V/9V/OFFの切り換え選択 (定格出力電流100mA) ●電源電圧: AC100V、50/60Hz ●外形寸法 (幅×高さ×奥行): 約482×44×285mm (突起部含まず) ●質量: 約4.4kg



アンテナディバイダー

## WD-01

希望小売価格 650,000円+税

### アンテナ出力を最大6台の受信機に分配可能

2種のアンテナ (例: AN-57/W、AN-57/G) で受信した信号を、6台の受信機に分配する回路を2系統装備しています。デジタルワイヤレスレシーバー DWR-R03Dを最大6台まで接続でき、多チャンネル同時使用のダイバーシティー受信システムを容易に構成できます。

### 2系統のアンテナ入力端子を装備

アンテナ入力端子を各系統に2つずつ装備しています。アンテナを4本に増やして接続すれば、ワイヤレスマイクの使用範囲を拡大することができます。テレビホワイトスペース帯のアンテナAN-57/W、1.2GHz帯のアンテナAN-57/Gを、それぞれ2本取り付け付けた時、2種の受信波をミックスして分配可能です。

### 主な仕様

●使用周波数範囲: 470MHz～862MHz、1240MHz～1260MHz ●入出力インピーダンス: 50Ω ●入出力端子: BNC-R型 ●アンテナ入力端子: 2入力A、B 2チャンネル ●分配出力端子: 6出力A、B 2チャンネル ●通過損失: +3dB/-6dB以内 (アンテナ入力～分配出力) ●端子間結合損失: 15dB以上 ●定格電圧: AC 100V～120V ●定格消費電力: 14W (アンテナブースターへの供給電源160mA時) ●ブースター用電源: DC 9V/THRU/12V切り換え (アンテナ入力端子より出力) ●許容動作温度: 0～50℃ ●許容保存温度: -20℃～+60℃ ●外形寸法 (幅×高さ×奥行): 約482×44×285mm (突起部含まず) ●質量: 約3.3kg



リモートコントロールユニット

## RMU-01

希望小売価格 85,800円+税

### デジタルワイヤレスリモートコントロール機能用2.4GHzアンテナ

RMU-01とDWR-R03DをLAN接続することで、トランスミッターのリモートコントロール範囲を拡張するリモートコントロール機能用アンテナです。

※ レシーバーから10m以上離れたトランスミッターをコントロールする場合や、トランスミッターを7台以上ご使用になるシステムでCross Remote機能を使う際に必要です



UHFアンテナ (B型用途)

## AN-820

希望小売価格 22,000円+税

### ブースターアンプを内蔵

アンテナから、チューナーまたはディバイダーまでのケーブルによる伝送ロスを補うためのブースターを内蔵 (加える電圧で、+10dB、+18dBの切り替え可能)。これにより長いケーブルを接続した場合の損失も補償されます。ブースターアンプ用の電源は、接続先の機器 (チューナーまたはディバイダー) から供給されます。

### 様々な取り付けに対応

壁面や電工用ボックスへの取り付けが可能です。また、仮設使用の場合は付属アダプターの使用でマイクスタンドにも取り付けすることができます。

### 主な仕様 (AN-820)

●周波数範囲: 770～810MHz ●指向性: 無指向性 ●アンテナ利得: 10dB±2dB ●出力端子: BNC-R、50Ω ●電源電圧: DC9V (チューナー、アンテナディバイダーからアンテナケーブルに重畳して供給) ●外形寸法 (幅×高さ×奥行): 約70×117×132mm ●質量: 約270g



UHFアンテナ

## AN-01

希望小売価格 63,400円+税

### テレビホワイトスペース帯全周波数帯域をカバー

テレビホワイトスペース帯とB型のUHF帯電波を全てカバーし、受信した信号を確実に伝送します。アナログシステム、デジタルシステムのどちらにも対応しています。

### 広帯域アンテナ

ログペリオディックダイポールアレイ方式採用により、無指向性アンテナと比較して、ゆるやかな指向性を持っています。

### アンテナブースターを装備

低雑音かつ低ひずみのアンテナブースターを装備しています。ブースター利得を18dB/10dB/OdBに切り換え可能です。

### スタンドネジ付きグリップ採用

スタンドネジ (PF1/2) 付きグリップの採用により、マイクスタンドに取り付けて運用可能です。

### 主な仕様

●受信周波数: 470～862MHz ●出力コネクタ: BNC-R ●外形寸法 (幅×高さ×奥行): 約343×341×36mm (マイクスタンド取付用ポール/グリップ含まず) ●質量: 約530g

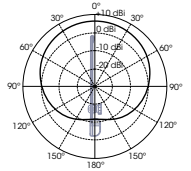

### 82台のトランスミッターをリモートコントロール可

1つのシステムで82台のトランスミッターの使用を可能とする“Cross Remote”\*の運用利便性が向上します。本機は1つのシステムに9台まで接続が可能です。

\* “Cross Remote” (ネットワークワイヤレスリモートコントロールシステム): RMU-01を使用することにより、最大で82台のトランスミッターのワイヤレスリモートコントロールし、多チャンネルシステムに対応可能なシステムです。RMU-01を複数台配置することにより、エリアの拡大も可能です

### PoE (Power over Ethernet) による電源供給に対応

電源は付属のACアダプターから供給可能なうえ、LANケーブルで電源供給するPoEにも対応。長距離のLAN配線が容易になります。

### 主な仕様

●無線方式: IEEE802.15.4準拠 ●使用周波数: 2,405～2,480MHz ●リモートコントロール距離: 最大約10m ●接続コネクタ: RJ-45、8極コネクタ (PoE受電対応) ●ACアダプター端子: EIAJ-type4 ●取り付け用ネジ径: PF1/2 ●外形寸法 (幅×高さ×奥行): 約107×151×30mm ●質量: 約300g

# DWX Optional Accessories



グラウンドプレーンアンテナ  
**AN-57M**  
希望小売価格 29,700円+税

## **B型対応**

B型ワイヤレスマイクの周波数帯域をカバーする無指向性アンテナです。

## **折りたたみ、伸縮が可能**

アンテナエレメントは垂直方向に伸縮、半径方向に折りたたみが可能で、輸送・保管に便利です。

## **マイクスタンドなどへの取り付けが可能**

アンテナ下部にPF1/2ネジ(凹)を装備し、マイクスタンドや別売アンテナブースター WB-01/Wへの取り付けが可能です。

## **無指向性なので広い範囲からの受信が可能**

偏波面に対し360°方向からの受信が可能です。

## **主な仕様**

- 周波数範囲：770～822MHz ●偏波面：垂直 ●指向性：水平方向無指向性
- 利得：0dB ●出力端子：BNC-R、50Ω ●取り付けネジ：PF1/2 ●外形寸法：φ135×224mm ●質量：約190g



グラウンドプレーンアンテナ  
**AN-57/W**  
希望小売価格 88,000円+税

## **エレメント交換による、テレビホワイトスペース帯域対応(無指向性)**

ホール・放送用途に適し、テレビホワイトスペース帯、710～714MHz帯、B帯をカバーする無指向性アンテナです。出荷時は、638～810MHz対応のエレメント(先端のスリットが1つ)が取り付けられていますが、付属の4本のエレメント(先端のスリットが2つ)に交換すると、470-638MHz対応になります。

## **マイクスタンドなどへの取り付けが可能**

アンテナ下部にPF1/2ネジ(凹)を装備し、マイクスタンドや別売アンテナブースター WB-01/Wへの取り付けが可能です。

## **折りたたみが可能**

アンテナエレメントは半径方向に折りたたみが可能で、輸送・保管に便利です。

## **主な仕様**

- 周波数範囲：638MHz～810MHz(付属エレメント取り付け時：470MHz～638MHz)
- 偏波面：垂直 ●指向性：水平方向無指向性 ●利得：0dB ●出力端子：BNC-R、50Ω
- 取り付けネジ：PF1/2 ●外形寸法：φ121×288mm(付属エレメント取り付け時：φ153×320mm) ●質量：約280g



グラウンドプレーンアンテナ  
**AN-57/G**  
希望小売価格 88,000円+税

## **1.2GHz帯を受信可能(無指向性)**

放送用途に適し、1240～1260MHzをカバーしています。

## **マイクスタンドなどへの取り付けが可能**

アンテナ下部にPF1/2ネジ(凹)を装備し、マイクスタンドや別売アンテナブースター WB-01/Gへの取り付けが可能です。

## **折りたたみが可能**

アンテナエレメントは半径方向に折りたたみが可能で、輸送・保管に便利です。

## **主な仕様**

- 周波数範囲：1240MHz～1260MHz ●偏波面：垂直 ●指向性：水平方向無指向性
- 利得：0dB ●出力端子：BNC-R、50Ω ●取り付けネジ：PF1/2 ●外形寸法：φ75×306mm ●質量：約240g



アンテナブースター  
**WB-01/W WB-01/G**  
希望小売価格 71,500円+税

## **ホール・放送設備に適した小型アンテナブースター**

ワイヤレスシステムで、アンテナケーブルの引き回しによる損失を補うブースターです。

**WB-01/W** (テレビホワイトスペース帯、710-714MHz帯、B帯)  
**WB-01/G** (1240MHz～1260MHz)

## **アンテナで受信した信号を-3dB/+10dB/+18dBに減衰・増幅可能**

REMOTEに設定すれば、入力される電圧でゲインを切り換える事が可能です。  
+9Vの場合：+10dB +12Vの場合：+18dB

## **動作状態がわかる電源インジケータ**

電源が供給されるとインジケータが点灯し、動作中であることを示します。  
点灯する色によってゲイン設定の状態が分かります。

青：-3dB 緑：+10dB 橙：+18dB

## **主な仕様**

- 利得：-3dB/+10dB/+18dB切り換え ●周波数範囲：WB-01/W (WS帯/B型)：470MHz～862MHz、WB-01/G (1.2GHz帯)：1240MHz～1260MHz ●入出力端子：BNC-R、50Ω ●電源：DC9V/12V(標準12V) ●出外形寸法：25mm×25mm×100mm(ブラケットを除く) ●質量：約120g

# Specifications

Capsule Unit			
	CU-C31	CU-F31	CU-F32
形式	エレクトレットコンデンサ型	ダイナミック型	ダイナミック型
指向特性	単一指向性 (カーディオイド)	単一指向性 (スーパーカーディオイド)	単一指向性 (カーディオイド)
正面感度	-48dB (0dB=1V/Pa, 1kHz)	-54dB (0dB=1V/Pa, 1kHz)	-54dB (0dB=1V/Pa, 1kHz)
周波数特性	60Hz~20kHz	60Hz~18kHz	70Hz~18kHz
許容動作温度	0~50°C	0~50°C	0~50°C
許容保存温度	-20~+60°C	-20~+60°C	-20~+60°C
外形寸法	直径: φ47.6mm 高さ: 61.5mm	直径: φ47.6mm 高さ: 77.4mm	直径: φ47.6mm 高さ: 77.4mm
質量	約130g	約150g	約150g
付属品	取扱説明書(1)	取扱説明書(1)	取扱説明書(1)

	DWM-02N/WL	DWM-02N/WM	DWM-02N/WH	DWM-02N/G	DWM-02N/B
発振方式	水晶制御PLLシンセサイザー				
送信周波数	470.150MHz~542.000MHz, 25kHz間隔	566.025MHz~638.000MHz, 25kHz間隔	638.025MHz~713.850MHz, 25kHz間隔	1240.150MHz~1251.825MHz, 25kHz間隔 1253.175MHz~1259.850MHz, 25kHz間隔	806.125MHz~809.750MHz, 125kHz間隔
空中線電力(送信電力)	1mW / 10mW / 50mW 切り換え				1mW / 10mW 切り換え
アンテナ型式	ヘリカルアンテナ				
占有周波数帯幅	192kHz以下(工事設計認証における占有周波数帯幅は288kHz)				
音声遅延時間	MODE1: 1.5msec (送受 3.4msec) MODE2: 1.0msec (送受 1.5msec) MODE3: 2.1msec (送受 4.0msec)				
最大入力レベル	-16dB (アッテネーター 0dB設定時)				
音声アッテネーター	0~48dB (3dBステップ可変)				
入力インピーダンス	4.7kΩ以上				
周波数特性	20Hz~22,000Hz				
電源	3.0V DC (単3形アルカリ乾電池2本)				
電池持続時間	連続使用約5時間(外気温25°C, ソニー単3形アルカリ乾電池, 10mW出力, オーディオコーデックモードの設定MODE1, ワイヤレスリモートコントロール機能OFF, ディスプレイの自動消灯設定AUTO OFF, ソニーキャピタルCU-C31装着)				
許容動作温度	0~50°C				
許容保存温度	-20~+60°C				
ワイヤレスリモートコントロール	2.4GHz帯 IEEE802.15.4準拠				
外形寸法(直径×長さ)	φ37.1×19.4mm				
質量	約235g(乾電池含む)				
付属品	識別リグ(1式), マイクホルダー(1), USBアダプターケーブル(1), ワランティブックレット(1), キャリングケース(1), ご使用になる前に(1), 帯域識別ラベル(1)				

	DWM-03N/WL	DWM-03N/WM	DWM-03N/WH	DWM-03N/G
発振方式	水晶制御PLLシンセサイザー			
送信周波数	470.150MHz~542.000MHz, 25kHz間隔	566.025MHz~638.000MHz, 25kHz間隔	638.025MHz~713.850MHz, 25kHz間隔	1240.150MHz~1251.825MHz, 25kHz間隔 1253.175MHz~1259.850MHz, 25kHz間隔
空中線電力(送信電力)	1mW / 10mW / 50mW 切り換え			
アンテナ型式	λ / 4 フレキシブルワイヤー			
占有周波数帯幅	192kHz以下(工事設計認証における占有周波数帯幅は288kHz)			
音声遅延時間	MODE1: 1.5msec (送受 3.4msec) MODE2: 1.0msec (送受 1.5msec) MODE3: 4.0msec (送受 4.0msec)			
マイクホン形式	エレクトレットコンデンサ型、単一指向性(ワイドカーディオイド)			
最大入力レベル	130dB SPL			
音声アッテネーター	0~21dB (3dB ステップ可変)			
周波数特性	70Hz~20,000 Hz			
電源	3.0V DC (単3形アルカリ乾電池2本)			
電池持続時間	連続使用約5時間(外気温25°C, ソニー単3形アルカリ乾電池, 10mW出力, オーディオコーデックモードの設定MODE1, ワイヤレスリモートコントロール機能OFF, ディスプレイの自動消灯設定AUTO OFF)			
許容動作温度	0~50°C			
許容保存温度	-20~+60°C			
ワイヤレスリモートコントロール	2.4GHz帯 IEEE802.15.4準拠			
外形寸法(直径×長さ)	φ27×206mm (ウインドスクリーン取付時φ42×216mm)			
質量	約250g(乾電池含む)			
付属品	ウインドスクリーン(1), マイクホルダー(1), USBアダプターケーブル(1), 帯域識別ラベル(1), キャリングケース(1), ワランティブックレット(1), ご使用になる前に(1)			

	DWT-B30/L	DWT-B30/MH	DWT-B30/G	DWT-B30/B
発振方式	水晶制御PLLシンセサイザー			
送信周波数	470.150MHz~614.000MHz, 25kHz間隔	566.025MHz~713.850MHz, 25kHz間隔	638.025MHz~713.850MHz, 25kHz間隔 1253.175MHz~1259.850MHz, 25kHz間隔	806.125MHz~809.750MHz, 125kHz間隔
空中線電力(送信電力)	2mW / 10mW / 25mW 切り換え			2mW / 10mW 切り換え
アンテナ型式	λ / 4 フレキシブルワイヤー			
占有周波数帯幅	192kHz以下(工事設計認証における占有周波数帯幅は288kHz)			
音声遅延時間	MODE1: 0.8msec MODE2: 0.7msec MODE3: 1.8msec MODE4: 0.7msec			
周波数の許容偏差	±6.5ppm			
電波型式	G1EまたはG1D			
変調方式	π/4Shift QPSK			
最大入力レベル	マイク: -22dBu (アッテネーター 0dB設定時) ライン: +24dBu			
音声アッテネーター	0~48dB (3dBステップ可変, マイクレベル入力設定時のみ)			
入力インピーダンス	4.7kΩ以上			
マイク入力端子	SMC9-4S (凹)			
周波数特性	20Hz~22,000Hz			
全周調波ひずみ率	MODE1, MODE2, MODE4: 0.03%以下 MODE3: 0.3%以下			
ダイナミックレンジ	106dB以上 (0dBu=0.775V)			
電源	3.0V DC (単3形アルカリ乾電池2本), 5.0V DC (USB電源)			
消費電力	最大DC 460mA (DC 3V, 空中線電力25mW時)			最大DC 240mA (DC 3.6V, 空中線電力10mW時)
電池持続時間	連続使用約6.5時間(外気温25°C, ソニー単3形アルカリ乾電池, 10mW出力, オーディオコーデックモードの設定MODE1, ワイヤレスリモートコントロール機能OFF, ディスプレイの自動消灯設定AUTO OFF)			
許容動作温度	0~50°C			
許容保存温度	-20~+60°C			
ワイヤレスリモートコントロール	2.4GHz帯 IEEE802.15.4準拠			
外形寸法(幅×高さ×奥行)	Lモデル / MHモデル 約63×204×17mm (アンテナ含む), 1.2Gモデル 約63×140×17mm (アンテナ含む)		約63×172×17mm (アンテナ含む)	
質量	約125g(乾電池含む, マイク含まず)			
付属品	ラベリアマクロホン(ウインドスクリーン, 横型ホルダークリップ含む) (1), 電池ケース(予備) (1), ソフトケース (1), マイクケーブル(4ピン・XLRタイプ) (1), キャリングケース (1), ワランティブックレット (1), ご使用になる前に (1), ネームラベル (1), 帯域識別ラベル (1)			

	DWT-B03R/L	DWT-B03R/MH	DWT-B03R/G	DWT-B03R/B
発振方式	水晶制御PLLシンセサイザー			
送信周波数	470.150MHz~614.000MHz, 25kHz間隔	566.025MHz~713.850MHz, 25kHz間隔	1240.150MHz~1251.825MHz, 25kHz間隔 1253.175MHz~1259.850MHz, 25kHz間隔	806.125MHz~809.750MHz, 125kHz間隔
空中線電力(送信電力)	2mW / 10mW / 25mW 切り換え			2mW / 10mW 切り換え
アンテナ型式	λ / 4 フレキシブルワイヤー			
占有周波数帯幅	192kHz以下(工事設計認証における占有周波数帯幅は288kHz)			
音声遅延時間	MODE1: 送受2.7msec MODE2: 送受1.2msec MODE3: 送受3.7msec MODE4: 送受1.3msec			
周波数の許容偏差	±6.5ppm			
電波型式	G1EまたはG1D			
変調方式	π/4Shift QPSK			
最大入力レベル	マイク: -22dBu (アッテネーター 0dB設定時) ライン: +24dBu			
音声アッテネーター	0~48dB (3dBステップ可変, マイクレベル入力設定時のみ)			
入力インピーダンス	4.7kΩ以上			
マイク入力端子	ロック付き小型3極端子			
周波数特性	20Hz~22,000Hz			
全周調波ひずみ率	MODE1, MODE2, MODE4: 0.03%以下 MODE3: 0.3%以下			
ダイナミックレンジ	106dB以上 (0dBu=0.775V)			
電源	DC 3.6V (専用充電池NP-BX1使用)			
消費電力	最大DC 330mA (DC 3.6V, 空中線電力25mW時)			最大DC 240mA (DC 3.6V, 空中線電力10mW時)
電池持続時間	連続使用約7時間(外気温25°C, リチャージャブルバッテリーパックNP-BX1, 10mW出力, オーディオコーデックモードの設定MODE1, ワイヤレスリモートコントロール機能OFF, ディスプレイの自動消灯設定AUTO OFF)			
許容動作温度	0~50°C			
許容保存温度	-20~+60°C			
ワイヤレスリモートコントロール	2.4GHz帯 IEEE802.15.4準拠			
外形寸法(幅×高さ×奥行)	約53×60×17mm (約60×60×17mm突起部含む) (アンテナ含まず)			
質量	約99g (リチャージャブルバッテリーパックNP-BX1含む)			

	DWR-S03D/G	DWR-S03D/B
レーザータイプ	スロットイン(2チャンネル)	
伝送方式	WiDiF-HP × 2	
受信方式	スベスダイバーシティ方式	
回路方式	ダブルスーパーヘテロダイン	
受信周波数	1240.150MHz~1251.825MHz, 25kHz間隔 1253.175MHz~1259.850MHz, 25kHz間隔	806.125MHz~809.750MHz, 125kHz間隔
発振方式	水晶制御PLLシンセサイザー	
アンテナ端子	SMA-R, 50Ω	
アンテナタイプ	取り外し可能	
感度	20dBμ以下(周囲温度25°C, ビットエラーレート=1×10 <sup>-5</sup> 時, S/N劣化なし)	
出力端子	D-sub 15ピンコネクタ(凹) (DWA-SLAS1装着時) D-sub 25ピンコネクタ(凹) (DWA-SLAU1装着時)	
基準出力レベル	アナログ出力: -40dBu デジタル出力: -36dBFS / -20dBFS切替	
ダイナミックレンジ	106dB以上 (A-weighted)	
全周調波ひずみ率	MODE1, MODE2, MODE4: 0.03%以下 MODE3: 0.3%以下	
音声遅延時間	アナログ出力時: MODE1: 2.1msec, MODE2: 1.7msec, MODE3: 3.0msec, MODE4: 1.7msec AES/EBU出力時: MODE1: 1.9msec, MODE2: 1.5msec, MODE3: 2.8msec, MODE4: 1.5msec ソニー製カムコーダ接続時(デジタル接続): MODE1: 1.9msec, MODE2: 1.3msec, MODE3: 2.7msec, MODE4: 1.4msec	
電源	DC 6V~18V	
消費電力	3.5W以下 (DWA-SLAS1装着時) 4.0W以下 (DWA-SLAU1装着時)	
許容動作温度	0~50°C	
許容保存温度	-20~+60°C	
ワイヤレスリモートコントロール	2.4GHz帯 IEEE802.15.4準拠	
外形寸法(幅×高さ×奥行)	DWA-SLAS1 装着時: 約88×175×32mm (アンテナ含む) DWA-SLAU1 装着時: 約74×176×31mm (アンテナ含む)	DWA-SLAS1 装着時: 約88×207×32mm (アンテナ含む) DWA-SLAU1 装着時: 約74×208×31mm (アンテナ含む)
質量	約180g (DWA-SLAS1, 付属アンテナ取り付け時) 約185g (DWA-SLAU1, 付属アンテナ取り付け時)	
付属品	ホイップアンテナ(2), ご使用になる前に(1), ワランティブックレット(1), 帯域識別ラベル(1), ヘリカルアンテナ(2) (Bモデルのみ)	

	DWR-P01DN/WL	DWR-P01DN/WM	DWR-P01DN/WH	DWR-P01DN/G	DWR-P01DN/B
受信方式	トルーパーダイバーシティ方式				
回路方式	ダブルスーパーヘテロダイン				
受信周波数	470.150MHz~542.000MHz, 25kHz間隔	566.025MHz~638.000MHz, 25kHz間隔	638.025MHz~713.850MHz, 25kHz間隔	1240.150MHz~1251.825MHz, 25kHz間隔 1253.175MHz~1259.850MHz, 25kHz間隔	806.125MHz~809.750MHz, 125kHz間隔
発振方式	水晶制御PLLシンセサイザー				
アンテナ端子	BNC-R, 50Ω				
感度	20dBμ以下(ビットエラーレート=1×10 <sup>-5</sup> 時, S/N劣化なし)				
出力端子	ヘッドホン端子 ステレオミニジャック インピーダンス 16~63Ω アナログ出力端子(1/2) XLR-3-32タイプ デジタル出力端子 BNC-R, 75Ω				
入力端子	WORD SYNC IN端子 BNC-R, 75Ω 終端機能付き(32~96kHz)				
基準出力レベル	アナログ出力: -58dBu デジタル出力: -36dBFS / -20dBFS切替				
ダイナミックレンジ	106dB以上 (A-weighted)				
全周調波ひずみ率	0.03%以下 (MODE1, 2設定時), 0.3%以下 (MODE3設定時)				
音声遅延時間	アナログ出力: 1.9msec (MODE1設定時) (送受 3.4msec), 0.5msec (MODE2設定時) (送受 1.5msec) 1.9msec (MODE3設定時) (送受 4.0msec)	デジタル出力: 1.9msec (MODE1設定時) (送受 3.4msec), 1.5msec (MODE2設定時) (送受 2.5msec) 2.8msec (MODE3設定時) (送受 4.9msec)			
電源	DC 9.0V (単3形アルカリ乾電池 6本) DC 12.0V (DC IN)				
電力概要	乾電池持続時間 約5時間 (外気温25°C, ソニー単3形アルカリ乾電池, ワイヤレスリモートコントロール機能OFF, ディスプレイの自動消灯設定AUTO OFF, デジタル出力 OFF, ヘッドホン未接続で2チャンネル連続使用時)				
許容動作温度	0~50°C				
許容保存温度	-20~+60°C				
ワイヤレスリモートコントロール	2.4GHz帯 IEEE802.15.4準拠				
外形寸法(幅×高さ×奥行)	約140×98×36mm (アンテナおよび突起部を除く)				
質量	約620g (電池含む, アンテナ含まず)				
付属品	ホイップアンテナ×2, DC電源ケーブル(4ピン端子用), ソフトケース, Vマウントアダプター, ショルダークラップ, 電池ケース(予備), 帯域識別ラベル				

# Specifications

	DWR-R03D/W	DWR-R03D/G
送信部	受信方式 トゥルーパーダイバーシティ方式	
	回路方式 ダブルスーパーヘテロダイン	
送信周波数	470.150MHz~713.850MHz、25kHz間隔	H帯：638.025MHz~713.850MHz 1.2GHz帯：1240.150MHz~1251.825MHz、 1253.175MHz~1259.850MHz、 25kHz間隔 B帯：806.125MHz~809.750MHz、 125kHz間隔
発振方式	水晶制御PLLシンセサイザー	
感度	20dBμ(0dBμ=1μVEMF)以下(ビットエラーレート=1×10 <sup>-6</sup> 時、S/N 劣化なし)	
アンテナ端子	2ダイバーシティモード時:入力 BNC-R, 50Ω(×2)、カスケード出力 BNC-R, 50Ω(×2) 4ダイバーシティモード時:入力 BNC-R, 50Ω(×4)	
プースターへの供給電圧	0 / 9 / 12V	
アッテネーター	0 / 3 / 6 / 9 / 12dB	
ダイナミックレンジ	106dB以上(A-weighted)	
全高調波ひずみ率	MODE1, MODE2 : 0.03%以下 MODE3 : 0.3%以下 MODE4 : 0.03%以下	
音声遅延	MODE1 : 1.9msec(トータル:2.7*/3.4**msec) (アナログ出力)、 1.9msec(トータル:2.7*/3.4**msec) (デジタル出力) MODE2 : 0.5msec(トータル:1.2*/1.5**msec) (アナログ出力)、 1.5msec(トータル:2.2*/2.5**msec) (デジタル出力) MODE3 : 1.9msec(トータル:3.7*/4.0**msec) (アナログ出力)、 2.8msec(トータル:4.6*/4.9**msec) (デジタル出力) MODE4 : 0.6msec(トータル:1.3*msec) (アナログ出力) 1.6msec(トータル:2.3*msec) (デジタル出力) *DWT-B03RおよびDWT-B30使用時 **その他DWXシリーズトランスミッター使用時	
アナログ出力	XLR-3-32タイプ(×Main 2, Sub 2) 出力レベル(OdBu) = 0.775Vrms : Main BAL最大:+24dBu、 基準: -58dBu~-12dBu(1dB step可変) Sub BAL最大: +24dBu、基準:-12dBu(切り替え式)	
デジタル出力	XLR-3-32タイプ、110Ω(×2) (切り替え式)/BNC-R, 75Ω(×1) 基準出力レベル: -36dBFS	
ヘッドホン出力	φ6.3mmステレオジャック	
Word Sync	入力端子...BNC-R(75Ω終端切り換えスイッチ付き) 出力端子...BNC-R 外部Word Sync:32kHz ~ 96kHz	
ワイヤレスリモートコントロール	Cross Remote(2.4GHz IEEE802.15.4準拠)	
LAN端子	RJ-45モジュラージャック 1000BASE-T/IEEE802.3ab準拠(×2)	
電源電圧	AC : 100V / 120V	
消費電力	34W(AC 100V時)	
許容動作温度	0~50°C	
許容保存温度	-20~+60°C	
外形寸法(幅×高さ×奥行)	約482×44×335mm(突起部含む)	
質量	約3.9kg	

	PB-01	
高周波部	周波数範囲	470~714MHz, 806~810MHz, 1240~1260MHz
	アンテナ入力端子	BNC-R, 50Ω×2
	カスケード出力端子	BNC-R, 50Ω×2
	カスケード可能台数	2台従属接続して、計3台まで使用可能
	通過損失	+3dB / -3dB以内
	プースター用電源	OFF / 9V / 12V 切替え(アンテナ入力端子から供給)
	アッテネーター	0 / 5 / 10 dB
	ヘッドホン端子	ステレオミニジャック、ステレオ標準ジャック 対応インピーダンス 16~63Ω
	アナログ出力端子	XLR-3-32タイプ(各チャンネルごとに2系統)
	デジタル出力端子	デジタル1 XLR-3-32タイプ 110Ω デジタル2 BNC-R, 75Ω
	PHONES CASCADE端子	XLR-5-32タイプ
オーディオ部	基準出力レベル	アナログ出力 -58dBu(LINE/MIC出力をMIC設定時) -12dBu(LINE/MIC出力をLINE設定時、LINE出力) デジタル出力 -36dBFS
	ダイナミックレンジ	106dB以上(A-weighted)
	全高調波ひずみ率	0.03%以下(MODE1, 2設定時) 0.3%以下(MODE3設定時)
	音声遅延時間	アナログ出力 1.9msec(MODE1設定時) (送受 3.4msec) 0.5msec(MODE2設定時) (送受 1.5msec) 1.9msec(MODE3設定時) (送受 4.0msec) デジタル出力 1.9msec(MODE1設定時) (送受 3.4msec) 1.5msec(MODE2設定時) (送受 2.5msec) 2.8msec(MODE3設定時) (送受 4.9msec)
その他	WORD SYNC IN端子	BNC-R, 75Ω 終端機能付き(32~96kHz)
	WORD SYNC OUT端子	BNC-R, 75Ω
	LAN端子	RJ45モジュラージャック×1、 100BASE-TX/10BASE-T(IEEE802.3u/IEEE802.3準拠)
	電源	AC100V, 50/60Hz(正面に電源SW)、DC12V(背面に電源SW)
	電源コネクタ	AC : 3Pインレット、DC : XLR-4-32Fタイプ
	消費電力	36W以下(AC100V時)、2.5A以下(DC12V時)
	許容動作温度	0~50°C
一般	許容保存温度	-20~+60°C
	外形寸法(幅×高さ×奥行)	約195×296×303mm(突起部を除く)
	質量	約6.0kg
	付属品	ホイップアンテナ×2、電源コード、PHONESカスケードケーブル、 CD-ROM(取扱説明書、Wireless Studio 各1)

**安全に関する注意** 商品を安全に使うため、使用前に必ず「取扱説明書」をよくお読みください。

**A型機器使用のための免許取得手続きについて** ●A型ワイヤレスマイクロホンシステムは、免許制度と特定ラジオマイク利用者連盟(以下、「特ラ機構」)の運用調整によって、他のワイヤレスマイクロホンシステムとの混信回避が図られているプロフェッショナルのためのシステムです ●A型送信機を購入し免許を申請する場合は「特ラ機構」に加入し、使用に際しては必ず運用連絡を「特ラ機構」に提出し運用調整を行ってください ●放送事業用は「特ラ機構」への加入が不要ですが、屋外で使用する場合は、「特ラ機構」に運用連絡を提出し運用調整を行ってください。また、屋内使用においても遮蔽(しゃへい)などの関係で屋外使用と判断した場合は、運用連絡を提出し運用調整を行ってください。「特ラ機構」について詳しくはホームページをご覧ください <http://www.radiomic.org/>

**デジタルワイヤレスマイクロホンシステム使用時の注意** ●デジタルワイヤレスマイクロホンシステムとアナログワイヤレスマイクロホンシステムを混在して使用する場合は、アナログワイヤレスマイクロホンシステムとの同時運用に配慮する必要があります。周波数の有効利用に配慮し、本機に搭載されているアナログワイヤレスマイクロホンシステムとデジタルワイヤレスマイクロホンシステムを混在して使用するためのチャンネルプランで使用する必要があります ●トランスミッターとレシーバーのアンテナは、以下の数値を目安に離してお使いください。4m以上(10波以下)、6m以上(11波以上) **カタログ上の注意** 仕様および外観は、改良のため予告なく変更することがあります ●カタログと実際の色とは印刷の関係で多少異なる場合があります **商標について** ●「ソニー」および「SONY」、ならびにソニーの商品名、サービス名およびロゴマークは、ソニーグループ株式会社またはその関連会社の登録商標または商標です ●その他の商品名、サービス名、会社名またはロゴマークは、各社の商標、登録商標もしくは称号です。なお、本文中では、TM、®マークは明記していません

法人のお客様向け  
ソニー ウェブサイト [sony.jp/pro/](http://sony.jp/pro/)

ソニーマーケティング株式会社 〒108-0075 東京都港区港南1-7-1

購入に関するお問い合わせ

業務用商品購入相談窓口

フリーダイヤル ☎ 0120-580-730

受付時間 9:00~18:00 (土・日・祝日、および弊社休業日は除く)

製品に関するお問い合わせ(使い方、故障診断など)

フリーダイヤル ☎ 0120-788-333 携帯電話・一部のIP電話からは 050-3754-9550

受付時間 9:00~18:00 (土・日・祝日、および弊社休業日は除く)

SM-1 (84981518)

2025.4  
カタログ記載内容2025年4月現在