



地上・BS・110度CSデジタルハイビジョン

## 液晶テレビ

### 取扱説明書

テレビを見る

録画する

再生・編集する

設定する

オプションを使う

他機器を接続する

困ったときは

安全のために／その他

# BRAVIA

## **警告** 安全のために

電気製品は安全のための注意事項を守らないと火災や人身事故になることがあります。この取扱説明書には、事故を防ぐための重要な注意事項と製品の取り扱いかたを示しています。お読みになったあとは、いつでも見られるところに必ず保管してください。

→ 54～59 ページもあわせてお読みください。

テレビは正しく使用すれば、事故が起きないように、安全には充分配慮して設計されています。しかし、内部には電圧の高い部分があるので、間違った使いかたをすると、火災などにより死亡など人身事故になることがあり、危険です。事故を防ぐために次の事を必ずお守りください。



### 安全のための注意事項を守る

「安全のために」(54～59 ページ)のご注意をよくお読みの上、製品を安全にお使いください。

### 定期的に点検する

お買い上げ時とそのあと1年に1度は「長年ご使用のテレビの点検を！」(裏表紙)の症状がないかを点検してください。

内部にホコリがたまったら長い間掃除をしないと、火災や故障の原因となることがあります。湿気の多くなる梅雨期の前に掃除を行うと、より効果的です。また、本機の通風孔付近にホコリが付着するときがありますが、付着がひどい場合、故障の原因となることがあります。掃除機などで1か月に1度、ホコリを吸い取ることをおすすめします。1年に1度は内部の掃除を、5年に1度は点検をお買い上げ店またはソニーご相談窓口にご依頼ください(有料)。

### 故障したら使わない

すぐにお買い上げ店、またはソニーご相談窓口にて修理をご依頼ください。

### 万一、異常が起きたら

- 煙が出たり、こげくさいにおいがしたら
- テレビ内部から異常な音が出たら
- 内部に水などが入ったら
- 内部に異物が入ったら
- テレビを落としたり、キャビネットを破損したりしたときは



- ① 電源を切る
- ② 電源プラグをコンセントから抜く
- ③ お買い上げ店またはソニーご相談窓口にて修理を依頼する

### 警告表示の意味

取扱説明書および製品では、次のような表示をしています。表示の内容をよく理解してから本文をお読みください。



この表示の注意事項を守らないと、火災・感電・破裂などにより死亡や大けがなどの人身事故が生じます。



この表示の注意事項を守らないと、火災・感電などにより死亡や大けがなどの人身事故につながる可能性があります。



この表示の注意事項を守らないと、感電やその他の事故によりけがをしたり周辺の物品に損害を与えたりすることがあります。

### 注意を促す記号



火災



感電



注意

### 行為を禁止する記号



禁止



分解禁止



ぬれ手禁止



風呂・シャワー室での使用禁止



接触禁止

### 行為を指示する記号



プラグをコンセントから抜く

# 目次

テレビを見るための準備.....	スタートガイド(別冊)
各部のなまえ(本体ボタン/接続端子/リモコン) .....	5
<b>テレビを見る</b>	
テレビを見る .....	9
番組表で探す .....	10
連動データ放送を楽しむ.....	11
独立データ放送やラジオ放送を楽しむ .....	12
<b>録画する</b>	
録画/予約について.....	13
見ている番組を録画する .....	14
番組表から録画/予約する .....	15
日時/毎日/毎週を指定して予約する .....	17
録画に関する設定をする .....	18
予約を確認・変更する .....	19
<b>再生・編集する</b>	
録画した番組を再生する .....	22
録画した番組を消去・編集する.....	25
BDレコーダーの映像やパソコンの画像を見る.....	26
<b>設定する</b>	
テレビの設定・調整をする .....	27
<b>オプションを使う</b>	
オプションで操作する .....	33
<b>他機器を接続する</b>	
USBハードディスクをつなぐ .....	35
BDレコーダーやゲーム機などをつなぐ.....	38
オーディオ機器をつなぐ.....	39
パソコンをつなぐ.....	40
インターネットにつなぐ .....	41

## 困ったときは

故障かな?と思ったら .....	45
サポートページで最新の情報を調べる .....	52
保証書とアフターサービス.....	52

## 安全のために／その他

安全のために .....	54
使用上のご注意／お手入れ .....	60
録画・再生機能についてのご注意.....	61
主な仕様.....	63
文字を入力する.....	65
テレビを再設置する.....	67
テレビを壁に取り付けて使う .....	67
ソフトウェアのダウンロードについて.....	67
ソフトウェアに関する重要なお知らせ.....	68
索引 .....	71

本書で使われている画面などのイラストはイメージであり、実際の表示と異なる場合があります。

# 各部のなまえ(本体ボタン／接続端子／リモコン)

## 本体ボタン

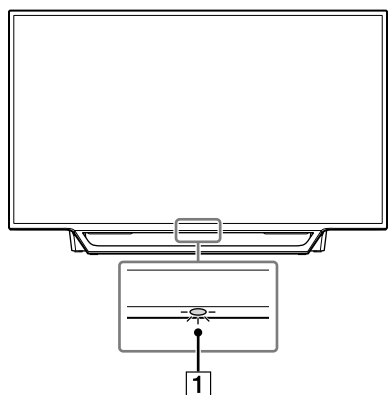

### 1 LED

テレビの状態によって、さまざまな色に点灯または点滅します。

- 点灯(白色)  
テレビの電源を入れたとき、テレビ映像の一時停止中、スリープタイマー動作中
- 点灯(赤色)  
電源スタンバイ
- 点灯(オレンジ色)  
録画中、オンタイマー動作中、録画予約待機中、[HDMI入連動]が[入]のとき
- 点滅(白色)  
リモコン操作中
- 消灯  
本体の電源ボタンで電源を切ったとき

#### ご注意

- LEDの付近にリモコン受光部やセンサーがあるため、前に物を置かないでください。

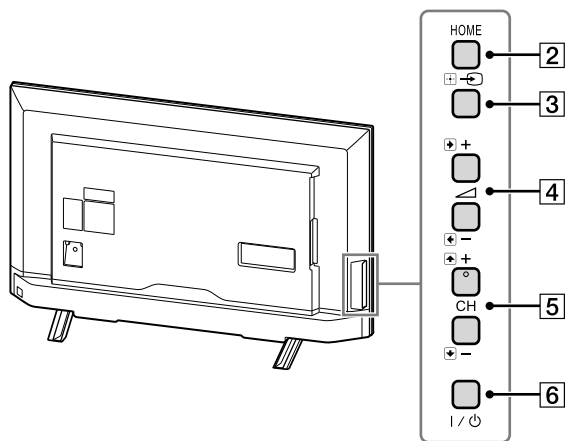

### 2 HOMEボタン

ホームメニュー画面を表示します。

### 3 ㊄(入力切換)ボタン、㊄(決定)ボタン

テレビの入力一覧を表示します。繰り返し押して入力を切り換えます。ホームメニュー表示中は決定ボタンとして働きます。

### 4 ㊄(Volume) + / - ボタン、↕ / ↗ ボタン

音量を調節します。ホームメニュー表示中は↕ / ↗ ボタンとして働きます。

### 5 CH + / - ボタン、↕ / ↗ ボタン

チャンネルを切り換えます。ホームメニュー表示中は↕ / ↗ ボタンとして働きます。

### 6 I/O(電源)ボタン

電源を入/切します。

電源ボタンでは電源を完全に切ることはできません。電源を完全に切るには、電源プラグをコンセントから抜いてください。

#### ご注意

- 本体の電源ボタンで電源を切ったときは、次回本体の電源ボタンで電源を入れてください。リモコンの電源ボタンを押しても電源は入りません。

## 接続端子

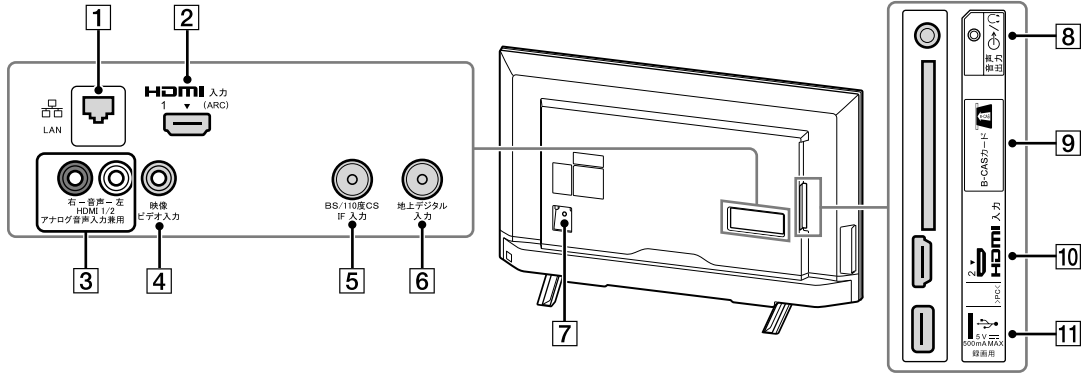

### 1 LAN端子

別売のLANケーブルでモデムやルーターにつないで、テレビをネットワークに接続します。

### 2 HDMI1入力端子

BDレコーダー／プレーヤーなどのHDMI端子につながります。

HDMI (High-Definition Multimedia Interface) は、デジタル映像・音声入出力インターフェイス規格です。HDMI端子のあるAV機器と接続できます。

ARC (Audio Return Channel) に対応しています。

### 3 音声入力端子

ビデオ入力端子につないだ機器、またはHDMIケーブル(別売)で音声が出力できない機器の音声出力端子につながります。

### 4 ビデオ入力端子(映像)

録画機器やレーザーディスクプレーヤー、DVDプレーヤーなどの再生機器、およびデジタルCSチューナーなどのビデオ出力端子につながります。

### 5 BS/110度CS IF入力端子

衛星アンテナからの同軸ケーブルをつなぎます。衛星アンテナ用の電源を供給するため、DC15/11Vの直流電圧が出ています。

VHF/UHF用のアンテナ接続ケーブルは絶対につないでください。

### 6 地上デジタル入力端子

UHF用同軸アンテナ接続ケーブルや、ケーブルテレビのケーブルをつなぎます。

### 7 電源入力端子

付属の電源コードをつなぎます。

### 8 音声出力(ヘッドホン)端子

ヘッドホンをつなぎます。あるいは別売の音声ケーブルでオーディオ機器の音声入力端子につながります。

### 9 B-CASカード挿入口

付属のB-CASカードを挿入します。

### 10 HDMI2入力端子

BDレコーダー／プレーヤーなどのHDMI端子につながります。

ARC (Audio Return Channel) に対応したオーディオ機器と接続する場合は、HDMI1入力端子をお使いください。

### 11 USB端子

USBハードディスク機器をつなぐと、デジタル放送の録画ができます。

#### ご注意

- 大きなUSB機器を接続すると、他の接続した機器とぶつかることがあります。

# リモコン

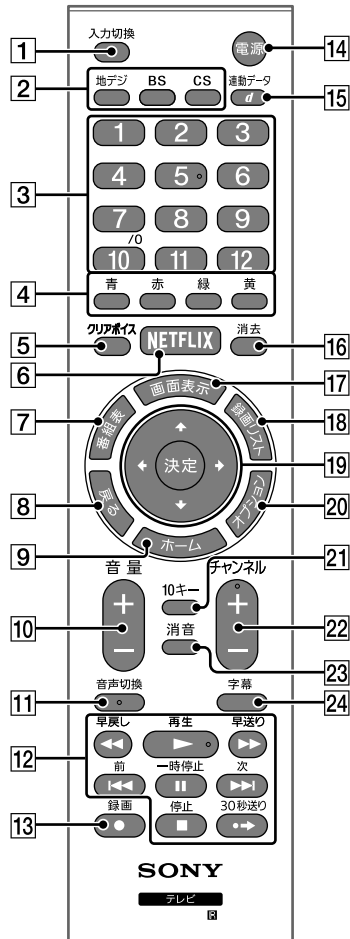

## 1 入力切替

つないだ機器の映像入力を選ぶときに押します。繰り返して入力を選びます。

## 2 放送切替ボタン(地デジ、BS、CS)

放送を切り換えるときに押します。

## 3 数字ボタン

チャンネルを切り換えたり、数字を入力したりするときに押します。

## 4 カラーボタン(青、赤、緑、黄)

画面下部の操作ガイドに表示されている青／赤／緑／黄ボタンの機能を選ぶときに押します。

## 5 クリアボイス

人の声の大きさを調節するときに押します。

## 6 NETFLIX

NETFLIXサービスに切り換えるときに押します。

## 7 番組表

放送局が送信する番組情報を表示するときに押します。

## 8 戻る

前の画面に戻ります。

## 9 ホーム

ホームメニューを表示するときに押します。

## 10 音量+ / -

音量を調節するときに押します。

## 11 音声切換

副音声や第2音声に切り換えるときに押します。

## 12 早戻し / 再生 / 早送り / 前 / 一時停止 / 次 / 停止 / 30秒送り

HDMI連動の録画機器やUSBハードディスク機器を操作するときに押します。

## 13 録画

USBハードディスク機器に、デジタル放送を録画するときに押します。

## 14 電源

電源を入 / スタンバイにします。

### ご注意

- テレビ前面のLEDが赤色に点灯していないときは、リモコンの電源ボタンを押しても電源は入りません。本体の電源ボタンを押して、電源を入れてください。

## 15 d(連動データ)

番組と連動しているデータ放送を表示するときに押します。

## 16 消去

USBハードディスク機器への予約や録画番組を消去するときに押します。

## 17 画面表示

チャンネルや番組情報、時計などの表示 / 非表示を切り換えるときに押します。

### ご注意

- [表示の設定]で[時計表示]を[入]に設定しているときは、画面表示ボタンを押しても時計を非表示にできません。

## 18 録画リスト

USBハードディスク機器に録画した番組の一覧を表示するときに押します。

## 19 ▲ / ▼ / ◀ / ▶、決定

▲ / ▼ / ◀ / ▶ボタンで画面上の項目を選び、決定ボタンで選んだ項目を決定します。

## 20 オプション

そのときに利用できる機能の一覧を表示するときに押します。

## 21 10キー

数字ボタンでチャンネルを選ぶときに、先に10キーボタンを押せば、チャンネル番号を10キー入力できます。

## 22 チャンネル＋／－

チャンネルを切り換えるときに押します。

## 23 消音

音を消したいときに押します。音量＋ボタンを押すと、音声が出ます。

## 24 字幕

字幕の表示／非表示を切り換えるときに押します。

### ヒント

- ▶ (再生) ボタン、音声切換ボタン、数字ボタンの[5]、チャンネル＋ボタンには凸点(突起)が付いています。操作の目印としてお使いください。



# テレビを見る

## 1 電源ボタンを押す。

LEDが赤色に点灯していないときは、本体の電源ボタンを押してください。

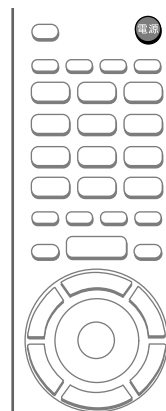

## 2 地デジまたはBS、CSボタンを押して、放送を選ぶ。

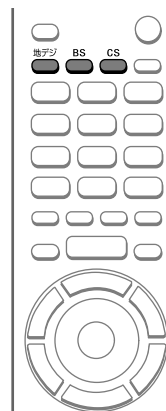

## 3 チャンネル+/-ボタンを押して、チャンネルを選ぶ。

数字ボタンを押して、数字ボタンに設定されているチャンネルに切り換えることもできます。

### ■ 3桁のチャンネル番号を入力するには

10キーボタンを押したあと、数字ボタンでチャンネル番号を入力します。

例) 011チャンネルを選ぶ場合

10キー

→ → →

### ■ 枝番のあるチャンネルを選局するには

オプションボタンを押して[枝番選局]を選び、▲/▼ボタンで選局し、決定ボタンを押します。

選局後、戻るボタンを押して、元の画面に戻ります。

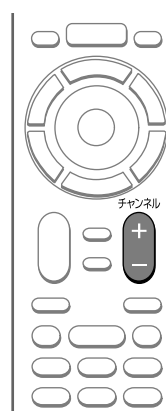

### （ヒント）

- オプションボタンを押すと、そのときに利用できる機能の一覧が表示されます。使いたい機能をすばやく探せるので便利です(33ページ)。
- テレビ番組の視聴中に一時停止ボタンを押すと、映像を止めることができます(音声と字幕は停止しません)。解除するには、もう一度、一時停止ボタンを押してください。

# 番組表で探す

放送局が送信する番組情報をもとに、地上デジタル、BSデジタル、110度CSデジタルの8日分の番組表を表示できます。

## 1 番組表ボタンを押す。

## 2 見たい番組を選び、決定ボタンを押す。

- 放送の種類を変更するには  
地デジまたはBS、CSボタンを押します。
- 翌日/前日に表示を切り換えるには  
黄ボタン/緑ボタンを押します。

## 3 [今すぐ見る]を選び、決定ボタンを押す。

- 番組内容画面の項目間を移動するには  
番組内容画面には番組内容や詳細情報、放送方式などの属性が表示されます。右の項目に移動するときは赤ボタン、左の項目に移動するときは青ボタンを押します。
- 選局しないで元の画面に戻るには  
戻るボタンを押します。

### ご注意

- 番組の中止/変更/延長などによって、実際の放送内容が番組表と異なることがあります。

## 番組表が空欄のときは

### 1 番組表の表示中に、空欄になっている放送局を選び、決定ボタンを押す。

放送局から番組情報を取得します。しばらくお待ちください。

### ご注意

- 番組情報の取得中は映像や音声がでないことがあります。
- 録画中は番組情報を取得できません。
- 番組情報の取得中に他の操作をすると、取得が中止になることがあります。

### ヒント

- 番組表を最新にしておくために、毎日2時間以上テレビを電源スタンバイにすることをおすすめします。電源コードを抜いていたり、本体の電源ボタンで電源を切ったりすると、番組情報を取得できません。リモコンの電源ボタンで電源スタンバイにしてください。

## 番組表の表示内容を変更するには

### 1 番組表の表示中に、オプションボタンを押す。

### 2 [表示内容]を選ぶ。

### 3 項目を選び、決定ボタンを押す。

- [設定チャンネル]  
[チャンネル設定]で設定したチャンネルのみ表示します。
- [テレビのみ]  
テレビのチャンネルのみ表示します。データ放送やラジオ放送のチャンネルは表示しません。
- [全チャンネル]  
テレビおよびデータ放送、ラジオ放送のすべてのチャンネルを表示します。

## ジャンルで番組を探す

- 1 番組表ボタン - オプションボタンを順に押す。
- 2 [番組の検索] - [ジャンル検索] を▲/▼ボタンと決定ボタンで順に選ぶ。
- 3 メインジャンル - サブジャンルを▲/▼ボタンと決定ボタンで順に選ぶ。
- 4 見たい番組を選び、決定ボタンを押す。

## 視聴予約する

視聴予約をすると、放送開始時に自動でチャンネルが切り換わります。

- 1 番組表ボタンを押す。
- 2 視聴予約したい番組を選び、決定ボタンを押す。
- 3 [視聴予約] を選び、決定ボタンを押す。

戻るボタンを押して、元の画面に戻ります。

### ヒント

- 日時を指定して視聴予約することもできます(17 ページ)。

## 連動データ放送を楽しむ

ドラマのあらすじや出演者情報を確認するなど、番組に連動しているデータ放送を見ることができます。双方向サービスが行なわれている番組に参加して楽しむこともできます。番組関連の情報以外にもニュースや天気予報など、さまざまなデータ放送があります。

- 1 デジタル放送の視聴中に、d(連動データ)ボタンを押す。
- 2 ▲/▼/◀/▶ボタンやカラーボタンなどを使って、画面の指示に従って操作する。

連動データ放送を終了するには、d(連動データ)ボタンを押します。

### ご注意

- 双方向サービスを利用するには、インターネットの接続が必要です。電話回線接続によるサービスには対応していません。
- 双方向サービスでは個人情報の入力が必要になることがあります。SSLなどのセキュリティ対策が行なわれていないことがありますのでご注意ください。
- 双方向サービスの通信に時間がかかり、すぐに次の操作ができないことがあります。
- 双方向サービスの利用時は、電源プラグを抜かないでください。テレビで記憶しているお客様のポイント情報などが更新されないことがあります。

### ヒント

- 郵便番号を設定すると、天気予報など地域の情報を見ることができます。

# 独立データ放送やラジオ放送を楽しむ

データのみを専門に扱っている独立データ放送や、ラジオ放送を楽しめます。

- 1 地デジまたはBS、CSボタンを押して、放送の種類を選ぶ。
- 2 番組表ボタンを押す。
- 3 データ放送またはラジオ放送の番組を選び、決定ボタンを押す。
- 4 [今すぐ見る]を選び、決定ボタンを押す。

## ご注意

- 放送データの取得中は一部の操作ができないことがあります。

# 録画／予約について

## 録画に使用できる機器

USBケーブルでテレビにつないだ、160GB以上のUSBハードディスク機器に録画できます。録画／予約する前に、テレビに接続し、登録します(35 ページ)。

## 録画できる番組／番組数

- デジタル放送のテレビ番組を録画できます。独立データ放送やラジオ放送、接続機器の映像・音声は録画できません。
- 1台のUSBハードディスク機器に録画できる番組数は、3,000です。最大予約数は64です。

## 録画可能時間

実際の録画時間は放送される番組によって異なることがあります。

	USBハードディスク機器の容量		
	500GB	1TB	2TB
地上デジタル(HD)放送	約60時間	約121時間	約242時間
BSデジタル(HD)放送	約43時間	約86時間	約172時間
BSデジタル(SD)放送	約86時間	約172時間	約344時間

### ヒント

- 録画可能時間は、予約リスト画面などで確認できます。

## 録画／予約の優先順位

同じ時間帯に録画／予約が重なった場合は、「録画予約」が最優先され、次に「録画ボタンでの録画」、最後に「視聴予約」の優先順位となります。優先順位の低い録画／予約は、中止または取り消しとなります。

### 予約時間の一部が重なったときは

先に開始した録画が終わるまで、次の予約は開始しません。

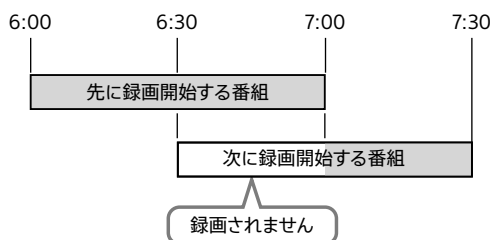

### 前の予約の終了時刻と後の予約の開始時刻が同じときは

後の予約番組を最初から録画するため、前の予約は終了予定時刻より早く録画停止され、最後の1分間は録画されません。

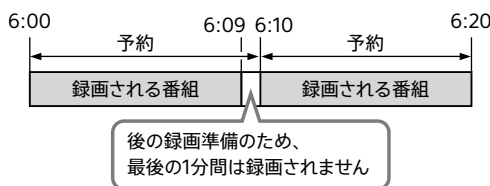

## 録画・再生機能についてのご注意

詳しくは、61 ページをご覧ください。

# 見ている番組を録画する

あらかじめUSBハードディスク機器を接続し、録画用に登録してください(35 ページ)。

## 1 番組視聴中に、録画ボタンを押す。

録画が始まります。  
[録画ボタン設定]によって、録画は自動で停止します(18 ページ)。

### ヒント

- 録画ボタンでの録画中に、予約した番組の録画が始まる場合、予約の録画が優先されます。

## 録画を途中で止めるには

### 1 停止ボタンを押す。

### 2 確認画面で[はい]を選び、決定ボタンを押す。

録画中の番組を再生するには(追いかけて再生)

### 1 再生ボタンを押す。

### 2 録画中の番組を選び、決定ボタンを押す。

#### ご注意

- 録画中に再生すると、再生画像に影響が出ることがあります。

# 番組表から録画／予約する

あらかじめUSBハードディスク機器を接続し、録画用に登録してください(35 ページ)。

## 1 番組表ボタンを押す。

## 2 録画したい番組を選び、録画ボタンを押す。

予約が完了し、番組表に予約アイコンが表示されます。  
放送中の番組を選ぶと、録画が始まります。

戻るボタンを押して、元の画面に戻ります。

## さまざまな方法で番組表から予約する

予約日時の微調整や、毎日／毎週／毎回録画されるよう設定して予約できます。録画番組のプロテクト(保護)も設定できます。

## 1 番組表ボタンを押す。

## 2 録画したい番組を選び、決定ボタンを押す。

## 3 [録画予約]を選び、決定ボタンを押す。

## 4 必要に応じて予約方法を選び、画面の指示に従って設定する。

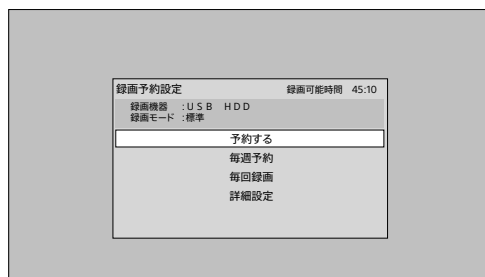

- [毎週予約]  
予約日時の微調整や、毎日／毎週同じ時間帯に放送される番組を予約できます。予約完了メッセージが表示されたあと[設定変更]を選び、予約日時などを修正してください(17 ページ)。
- [毎回録画]  
番組表データの放送チャンネル・時間帯・番組名などから同じシリーズの番組を自動的に予約し、毎回録画します。放送日や放送時間が異なっても予約されます。[毎回録画]は、24件まで設定できます。
- [詳細設定]  
[その他の設定]を選ぶと、録画した番組を誤って消去しないようにプロテクトを設定できます。設定後、戻るボタンを押して録画予約設定画面に戻します。

## 5 [予約する]を選び、決定ボタンを押す。

手順4で[毎週予約]／[毎回録画]を選んだときは、手順5を行なう必要はありません。

戻るボタンを押して、元の画面に戻ります。

### ご注意

- 番組名が極端に短いときや大幅に異なるときは、[毎回録画]が行なわれないことがあります。
- 同じ番組が1日に複数回放送されるときは、1回だけ[毎回録画]が行なわれます。
- [毎回録画]を設定してから次回の予約が設定されるまで、1日かかることがあります。
- USBハードディスク機器が起動中／終了処理中など、機器の状態によっては、[毎回録画]が行なわれないことがあります。
- 次回の放送時間が90分以上前後すると、[毎回録画]が行なわれないことがあります。

## 予約が重なったときは

- 1 予約重複のメッセージが表示されたときは[はい]を選び、決定ボタンを押す。
- 2 予約を取り消したい番組を選び、消去ボタンを押す。
- 3 確認画面で[はい]を選び、決定ボタンを押す。

## 毎回録画の設定を一時的に解除するには

長期間、留守にするときなどに解除します。

- 1 ホームボタンを押す。
- 2 [設定]－[機器設定]－[録画設定]を▲/▼ボタンと決定ボタンで順に選ぶ。
- 3 [自動予約]で[切]を選び、決定ボタンを押す。  
[毎回録画]を再開するときは[入]を選んでください。

戻るボタンを押して、元の画面に戻ります。

## ジャンルで検索して予約する

- 1 番組表ボタン－オプションボタンを順に押す。
- 2 [番組の検索]－[ジャンル検索]を▲/▼ボタンと決定ボタンで順に選ぶ。
- 3 メインジャンル－サブジャンルを▲/▼ボタンと決定ボタンで順に選ぶ。
- 4 録画したい番組を選び、決定ボタンを押す。
- 5 [録画予約]を選び、決定ボタンを押す。
- 6 [予約する]を選び、決定ボタンを押す。

戻るボタンを押して、元の画面に戻ります。



# 日時／毎日／毎週を指定して予約する

あらかじめUSBハードディスク機器を接続し、録画用に登録してください(35 ページ)。

1 ホームボタンを押す。

2 [設定]－[タイマー設定]－[日時指定予約]を▲/▼ボタンと決定ボタンで順に選ぶ。

3 項目を選び、設定する。

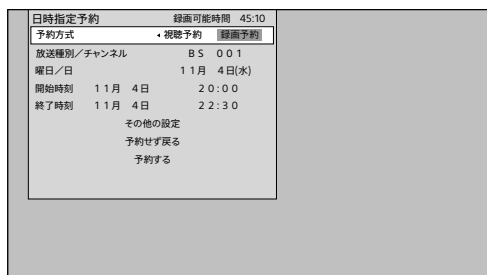

- [予約方式]  
[視聴予約]または[録画予約]を選びます。
- [放送種別/チャンネル]  
放送の種類(地上デジタル、BSデジタル、110度CSデジタル)とチャンネルを設定します。
- [曜日/日]  
曜日と日にちを設定します。[毎日]や[毎週]も設定できます。
- [開始時刻]  
予約開始時刻を設定します。
- [終了時刻]  
予約終了時刻を設定します。
- [その他の設定]  
録画した番組を誤って消去しないように、プロテクト(保護)を設定できます。  
設定するときは決定ボタンを押してから、[録画番組のプロテクト]で[する]を選びます。設定後、戻るボタンを押して日時指定予約画面に戻ります。

4 [予約する]を選び、決定ボタンを押す。

戻るボタンを押して、元の画面に戻ります。

# 録画に関する設定をする

## 録画停止方法を設定する

録画ボタンを押して録画したときに、停止するタイミングを設定します。

- 1 ホームボタンを押す。
- 2 [設定]－[機器設定]－[録画設定]を▲/▼ボタンと決定ボタンで順に選ぶ。
- 3 [録画ボタン設定]で項目を選び、決定ボタンを押す。
  - [番組終了]  
番組が終了すると、録画を自動停止します。
  - [3時間録画]  
録画開始から3時間が経過すると、録画を自動停止します。

戻るボタンを押して、元の画面に戻ります。

## オートチャプターの設定をする

番組を録画中に、自動でチャプターマークを付けるための設定をします。チャプターマークを付けると、再生したい場面を探すときに便利です(23 ページ)。

- 1 ホームボタンを押す。
- 2 [設定]－[機器設定]－[録画設定]を▲/▼ボタンと決定ボタンで順に選ぶ。

- 3 [オートチャプター]で項目を選び、決定ボタンを押す。

- [入]  
番組を録画中に、自動でチャプターマークを付けます。
- [切]  
自動でチャプターマークを付けません。

戻るボタンを押して、元の画面に戻ります。

## 動作していないときに電源スタンバイにする

USBハードディスク機器が動作していないときに、電源スタンバイにするかどうかを設定します。電源スタンバイにすると、消費電力を抑えられます。

- 1 ホームボタンを押す。
- 2 [設定]－[機器設定]－[録画設定]を▲/▼ボタンと決定ボタンで順に選ぶ。
- 3 [USB HDD省電力]で項目を選び、決定ボタンを押す。
  - [入]  
USBハードディスク機器がしばらく動作していないと、電源スタンバイになります。
  - [切]  
電源スタンバイになりません。設定変更後、USBハードディスク機器で再生や録画をしたり、電源を入れ直したりすると、[切]の設定が有効になります。

戻るボタンを押して、元の画面に戻ります。

## ご注意

- [入]にすると、録画や再生の開始時に電源スタンバイからUSBハードディスク機器を起動するため、実際に開始するまでに時間がかかります。視聴中の番組を録画するときは、録画ボタンを押してから実際に録画が開始するまでに時間がかかります。
- USBハードディスク機器によっては、テレビ側の設定に関わらず、USBハードディスク機器の省エネ機能によって電源スタンバイになることがあります。

# 予約を確認・変更する

## 予約リスト画面で確認する

- 1 ホームボタンを押す。
- 2 [予約リスト]を選び、決定ボタンを押す。
- 3 通常予約の一覧を表示するときは青ボタン、[毎回録画]の一覧を表示するときは赤ボタンを押す。

録画する

予約リスト	予約リスト	毎回録画	録画可能時間	11月5日(木)20:00
BS 0 0 1	11/ 4(水)17:00~	<ドラマ>星の流れる夜中に	第12話	
BS 0 0 3	11/ 4(水)21:00~	海外ドラマ「カーテンコールシーズン2」		
BS 0 0 3	11/ 5(木)21:00~	世界の旅「オーストラリア」		
BS 0 0 2	11/ 6(金) 8:00~	スポーツ中継		
BS 0 0 8	11/ 6(金)17:00~	コーラルリーフ		
BS 0 0 3	11/ 7(土)19:00~	欧州の旅・鉄道の旅「音楽のある街を訪ねて」		
BS 0 0 2	11/ 7(土)20:00~	ワールドサッカーライブ中継		
BS 0 0 8	11/ 8(日) 8:00~	東京キッズワールド		
BS 0 0 4	11/ 8(日)10:00~	走る!小太郎		
BS 0 0 8	11/ 8(日)16:00~	みんなのなんでも情報局		

予約と履歴が64件まで表示されます。  
予約リスト画面の右側には、予約状態を示すアイコンが表示されます。

**録画**  
**USB HDD**: 録画予約した番組

**毎回録画**: [毎回録画]で自動予約された番組

**次回未定**: [毎回録画]で次回録画する番組が見つからないとき

**見るだけ**: 視聴予約した番組

**実行中**: 録画中の番組

**済**: 予約時間が終了した番組

**済取消**: 予約を取り消したり、USBハードディスク機器の状態によって録画が取り消されたりした番組

**済おしらせ**: 予約実行の中止、時間の変更、指定の信号で録画できない、USBハードディスク機器が正しく動作していないときなど

**重複**: 予約時間が重なっていたときの優先度が低い予約

**変更**  
**おしらせ**:受信チャンネルの変更などで、予約が行なわれないとき

**毎日** / **毎週** など:繰り返し指定の予約番組

**標準**:録画モード(変更はできません)

戻るボタンを押して、元の画面に戻ります。

## 予約を変更する

予約日時の微調整や、毎日/毎週/毎回録画されるよう変更できます。録画番組のプロテクト(保護)も設定できます。

- 1 予約リスト画面を表示する(19ページ)。
- 2 変更したい予約を選び、決定ボタンを押す。
- 3 [設定変更]を選ぶ。
- 4 項目を選び、画面の指示に従って変更する。

- [毎週予約に変更する]  
予約日時の微調整や、毎日/毎週同じ時間帯に放送される番組を予約できます(17ページ)。
- [毎回録画に変更する]  
番組表データの放送チャンネル・時間帯・番組名などから同じシリーズの番組を自動的に予約し、毎回録画します。放送日や放送時間が異なっても予約されます。[毎回録画]は、24件まで設定できます。
- [詳細設定]  
[視聴予約]と[録画予約]を切り換えたり、[その他の設定]で録画した番組を誤って消去しないようにプロテクトを設定したりできます。設定後、戻るボタンを押して設定変更画面に戻します。

## 5 [修正する]を選び、決定ボタンを押す。

手順4で[毎回録画]を選んだときは、手順5を行なう必要はありません。

戻るボタンを押して、元の画面に戻ります。

## 予約を削除する

- 1 予約リスト画面を表示する(19ページ)。
- 2 削除したい予約を選び、消去ボタンを押す。
- 3 確認画面が表示されたら[はい]を選び、決定ボタンを押す。
  - [毎回録画]の予約のときは  
続けて表示される画面で[毎回録画]の設定を削除するかどうかを選びます。

戻るボタンを押して、元の画面に戻ります。

## 予約履歴をまとめて削除する

実行済みの予約履歴をまとめて削除できます。

- 1 予約リスト画面を表示する (19 ページ)。
- 2 オプションボタンを押す。
- 3 [全履歴削除]を選び、決定ボタンを押す。
- 4 確認画面で[はい]を選び、決定ボタンを押す。

戻るボタンを押して、元の画面に戻ります。

# 録画した番組を再生する

USBハードディスク機器に録画した番組を再生します。

## 1 録画リストボタンを押す。

## 2 [全チャンネル]または[未視聴]、[ドラマ]など、分類を選ぶ。

[未視聴]や[ドラマ]を選ぶと、録画リスト画面の表示が選んだ分類で絞り込まれます。

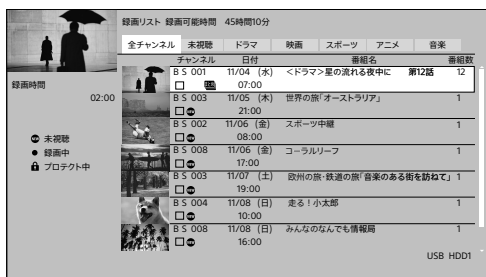

録画リスト画面には、録画番組のチャンネルや開始時間、番組名のほか、以下のアイコンが表示されます。

**NEW**: 未視聴の番組

●: 録画中の番組

🔒: 誤って消さないようプロテクト(保護)した番組

**まとめ**: [毎回録画]または日時指定予約で[毎日]／[毎週]を選んで録画した番組。[番組数]にまとめ番組に含まれる数を表示

## 3 再生したい番組を選び、決定ボタンを押す。

- まとめ番組のアイコンが付いた番組を選んだときは  
まとめられている番組の一覧に切り換わります。  
再生したい番組を選んで決定ボタンを押すと、再生が始まります。
- 前回、再生を途中で停止した番組を選んだときは  
続きから再生するか、最初から再生するかを選びます。

### ご注意

- 録画中に再生すると、再生画像に影響が出ることがあります。

### ヒント

- 録画開始直後の番組は、録画リスト画面に表示されるまでに時間がかかることがあります。
- USBハードディスク機器に記録されている情報によっては、録画番組の情報が正しく表示されないことがあります。
- 録画中の番組も再生できます(追いかけて再生)。

## 再生を停止するには

### 1 停止ボタンを押す。

## 再生中に使えるリモコンのボタン



( )内のボタンでも同様に操作できます。

ボタン	できること
緑ボタン	チャプター一覧を表示します。
黄ボタン	指定した範囲を繰り返し再生します(ABリピート)。
録画リストボタン	録画リスト画面を表示します。

画面表示ボタン	番組名や再生状態などを表示します。
音声切換ボタン	副音声や第2音声に切り換えます。
字幕ボタン	字幕の表示／非表示を切り換えます。
早戻しボタン／ 早送りボタン (◀/▶ボタン)	<ul style="list-style-type: none"> <li>再生中に押すと、早戻し再生／早送り再生します。</li> <li>ボタンを押したままにすると、5段階で速度が変わります。</li> <li>再生ボタンを押すと、通常の再生速度に戻ります。</li> </ul>
再生ボタン	<ul style="list-style-type: none"> <li>再生を始めます。</li> <li>再生中に再生ボタンを押したままにすると、1.3倍の速さで音声付き早送り再生になります。もう一度押すと、通常の再生速度に戻ります。録画中は音声付き早送り再生はできません。</li> <li>テレビ放送や外部入力画面表示中に再生ボタンを押すと、録画リスト画面が表示されます。</li> </ul>
前ボタン／ 次ボタン (青ボタン／ 赤ボタン)	<ul style="list-style-type: none"> <li>再生中に押すと、現チャプターの先頭／次のチャプターに移動します。</li> <li>前ボタンを2回続けて押すと、1つ前のチャプターの先頭に移動します。</li> <li>番組をまたいだ移動はできません。</li> </ul>
一時停止ボタン (決定ボタン)	<ul style="list-style-type: none"> <li>再生中に押すと、一時停止します。</li> <li>一時停止中に押すと、再生を再開します。</li> </ul>
停止ボタン	再生を停止します。
30秒送りボタン	30秒先に移動します。

## チャプターを選んで再生する

- 録画リストボタンを押す。
- 番組を選び、緑ボタンを押す。
- 再生を開始したいチャプターを選び、決定ボタンを押す。

### ご注意

- まとめ番組では、チャプターを選べません。

### ヒント

- 録画番組の再生中に緑ボタンを押して、チャプターを選ぶことができます。

## 繰り返し再生する(ABリピート)

指定した範囲をリピート再生します。

- 録画番組の再生中に、リピート再生の開始位置(A点)で黄ボタンを押す。
- リピート再生の終了位置(B点)で黄ボタンを押す。

## リピート再生を解除するには

- 黄ボタンを押す。

## 字幕言語を変更する

- 1 録画番組の再生中に、オプションボタンを押す。
- 2 [字幕言語]を選び、決定ボタンを押す。
- 3 [日本語]または[英語]を選び、決定ボタンを押す。

戻るボタンを押して、元の画面に戻ります。

## 音声信号を切り換える

「音声1」、「音声2」など複数の音声信号が記録されている番組では、音声信号を切り換えることができます。記録されている音声信号は、番組によって異なります。

- 1 録画番組の再生中に、オプションボタンを押す。
- 2 [音声切換]を選び、決定ボタンを押す。
- 3 出力したい音声信号を選び、決定ボタンを押す。

戻るボタンを押して、元の画面に戻ります。

## 二重音声を切り換える

主音声と副音声記録されている番組では、音声を切り換えることができます。

- 1 録画番組の再生中に、オプションボタンを押す。
- 2 [二重音声]を選び、決定ボタンを押す。
- 3 主音声、副音声、または主音声+副音声のどれかを選び、決定ボタンを押す。

戻るボタンを押して、元の画面に戻ります。

## 視聴制限を一時的に解除する

- 1 録画リストボタン - オプションボタンを順に押す、または録画番組の再生中に、オプションボタンを押す。
- 2 [視聴制限一時解除]を選び、決定ボタンを押す。
- 3 暗証番号を入力する。

戻るボタンを押して、元の画面に戻ります。

### ヒント

- 暗証番号が未登録の場合は、上記の手順で暗証番号を登録できません。



# 録画した番組を消去・編集する

## 不要な番組を消去する

1 消去ボタンを押す。

2 消去したい番組を選び、消去ボタンを押す。

- 複数の番組をまとめて消去するには  
消去したい番組を選び、青ボタンを押します。この操作を繰り返して消去したい番組をすべて選んでから、消去ボタンを押します。
- プロテクト(保護)されている番組を消去するには  
プロテクトを解除してから、消去ボタンを押します。

3 確認画面で[はい]を選び、決定ボタンを押す。

戻るボタンを押して、元の画面に戻ります。

## 消去されないようにプロテクト(保護)する

1 録画リストボタンを押す。

2 プロテクトしたい番組を選び、オプションボタンを押す。

- 複数の番組をまとめてプロテクトするには  
プロテクトしたい番組を選び、青ボタンを押します。この操作を繰り返してプロテクトしたい番組をすべて選んでから、オプションボタンを押します。

3 [プロテクト設定変更]を選び、決定ボタンを押す。

番組がプロテクトされ、録画リスト画面に🔒が表示されます。

戻るボタンを押して、元の画面に戻ります。

### ご注意

- 録画中の番組は、プロテクトできません。
- 番組をプロテクトしても、USB/ハードディスク機器をテレビに再登録すると、初期化されるため、番組は消去されます。

## プロテクトを解除するには

1 録画リストボタンを押す。

2 プロテクトを解除したい番組を選び、オプションボタンを押す。

- 複数の番組をまとめて解除するには  
プロテクトを解除したい番組を選び、青ボタンを押します。この操作を繰り返してプロテクトを解除したい番組をすべて選んでから、オプションボタンを押します。

3 [プロテクト設定変更]を選び、決定ボタンを押す。

番組のプロテクトが解除され、録画リスト画面の🔒が消えます。

戻るボタンを押して、元の画面に戻ります。

## 番組名を変更する

- 1 録画リストボタンを押す。
- 2 番組名を変更したい番組を選び、オプションボタンを押す。
- 3 [番組名編集]を選び、決定ボタンを押す。
- 4 画面の指示に従って、番組名を変更する。

文字入力については、65 ページをご覧ください。

戻るボタンを押して、元の画面に戻ります。

### ご注意

- 以下の番組は、番組名を変更できません。
  - プロテクト(保護)されている番組
  - 録画中の番組
  - まとめ番組のグループ名
- チェックマークの付いた番組があると、番組名は変更できません。チェックマークが付いた番組を選んで青ボタンを押し、チェックマークを外してください。

## BDレコーダーの映像やパソコンの画像を見る

- 1 入力切換ボタンを押して、入力切換画面を表示する。
- 2 入力切換ボタンを繰り返し押して、入力を選ぶ。

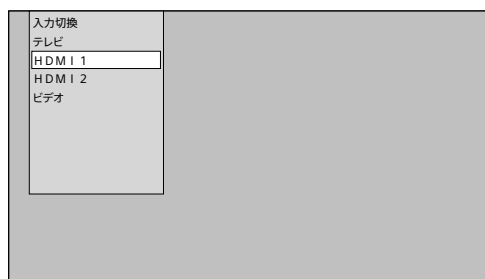

### ヒント

- HDMI入力端子につないだ機器がHDMI機器電源連動に対応している場合は、テレビとHDMI機器の電源が連動して入/切するように設定できます(31 ページ)。
- パソコンの画像を見るときは、パソコン側で外部出力設定をしてください。詳しくは、パソコンの取扱説明書をご覧ください。
- パソコンの対応信号については、64 ページをご覧ください。

# テレビの設定・調整をする

設定画面で画質や音質などのさまざまな設定ができます。表示される項目は、使用状況によって異なります。

## 1 ホームボタンを押す。

## 2 [設定]—設定したい項目を▲/▼ボタンと決定ボタンで順に選ぶ。

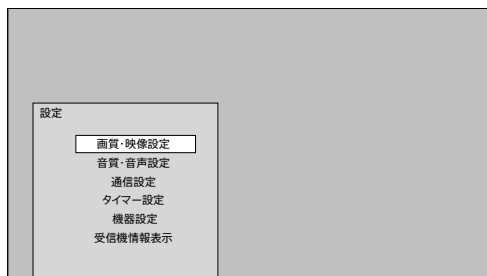

設定項目については、記載されているページをご覧ください。

- 画質・映像設定 (27 ページ)
- 音質・音声設定 (28 ページ)
- 通信設定 (29 ページ)
- タイマー設定 (30 ページ)
- 機器設定 (30 ページ)
- 受信機情報表示 (32 ページ)

設定が終わったら戻るボタンを押して、元の画面に戻ります。

## 画質・映像設定

### 画質モード

**ダイナミック:**映像の輪郭とコントラストを重視した鮮やかな映像になります。

**スタンダード:**家庭での使用にあわせ、自然さを重視した標準的な映像になります。通常は[スタンダード]がおすすめです。

**カスタム:**お好みにあわせて細かく調整します。

### バックライト

左に動かすと画面が暗くなり、右に動かすと明るくなります。

### ピクチャー

左に動かすと明暗の差が小さくなり、右に動かすと大きくなります。

### 明るさ

左に動かすと暗くなり、右に動かすと明るくなります。

### 色の濃さ

左に動かすと色が薄くなり、右に動かすと濃くなります。

### 色あい

左に動かすと色あいが赤みがかかり、右に動かすと緑がかかります。

### シャープネス

左に動かすと映像の輪郭が柔らかくなり、右に動かすとはっきりとします。

### リアリティークリエーション

精細度を調整してリアルな画像にします。

**オート:**[リアリティークリエーション]の効果を自動で調整します。

**マニュアル:**精細度の効果を変更できます。

**切:**[リアリティークリエーション]をオフにします。

### 精細度

画像の精細さや明瞭さを調整できます。

### 色温度

**低/中/高:**高い温度ほど青みがかった色調になり、低い温度ほど赤みがかった色調になります。

### ライブカラー

**入/切:**[入]を選ぶと、色の鮮やかさを強調します。

---

## アドバンスト C.E.

入/切: [入] を選ぶと、映像の明るさを判別し、コントラストを自動で調整します。特に、黒でつぶれやすい暗いシーンで効果があり、細部まで表現力豊かに再現します。

---

## ノイズリダクション

強/中/弱: ノイズの多さに応じて強さを選び、映像のざらつきや色ノイズを軽減します。

切: ノイズ処理していないオリジナル映像信号になります。映像のざらつきや色ノイズが強調されたり、色がにじんだりすることがあります。

---

## MPEGノイズリダクション

強/中/弱: デジタル特有のモスキートノイズ(文字の輪郭などに蚊が飛んでいるように見えるノイズ)やブロックノイズ(モザイク状のノイズ)を低減します。

切: ノイズ処理をしていないオリジナル映像信号になります。

---

## 詳細設定入切

入/切: [画質モード] で [カスタム] を選んだときに [入] を選び、画質の詳細設定ができます。

---

## 画質の詳細設定

黒補正: 左に動かすと黒が弱まり、右に動かすと黒を強調してコントラストが強くなります。

色温度調整 (Rゲイン/Gゲイン/Bゲイン/Rバイアス/Gバイアス/Bバイアス/調整の初期化): 赤 (R)、緑 (G)、青 (B) を色ごとに細かく調整します。[調整の初期化] を選ぶと、[色温度調整] の項目をお買い上げ時の設定に戻します。

ガンマ設定 (最小/−1/標準/+1/最大/調整の初期化): 映像の明暗のバランスを調整します。[調整の初期化] を選ぶと、[ガンマ設定] をお買い上げ時の設定に戻します。

調整の初期化: [画質の詳細設定] の項目をお買い上げ時の設定に戻します。

---

## シネマ設定

シネマドライブ(入/切): [入] を選ぶと、映画フィルム映像をより原画に忠実な映像に再現します。[入] にしていて輪郭がギザギザして見えるときは [切] を選んでください。

---

## 画面モード

ワイド切り替え(オートワイド/フル/ワイドズーム/ノーマル/ズーム): お好みの画面モードに切り換えます。

### ご注意

• 番組情報が表示されているときや見ている番組によっては、[ワイド切り替え] が有効にならないことがあります。

表示領域(標準/+1): [+1] を選ぶと、オリジナルの映像領域で表示します。通常は [標準] がおすすめです。

垂直位置: 画像の垂直位置と画像サイズを変更します。

4:3映像(ノーマル/ワイドズーム): [ワイド切り替え] で [オートワイド] を選んだときに、4:3映像の表示方法を選びます。

---

## 調整の初期化

[画質・映像設定] の項目をお買い上げ時の設定に戻します。

## 音質・音声設定

---

### 音声モード

スタンダード: オリジナルの音源を活かし、全音域がバランスよく自然に広がっていく音質になります。クラシック音楽や自然ドキュメンタリーなどの番組に向いています。

ダイナミック: 重低音を響かせながら、高音も通るように、明瞭感あふれるメリハリのきいた音質になります。

カスタム: お好みにあわせて細かく調整します。

---

### 低音

左に動かすと低音部分が弱くなり、右に動かすと強くなります。

---

### 高音

左に動かすと高音部分が弱くなり、右に動かすと強くなります。

## イコライザー

150Hz/250Hz/500Hz/1kHz/2kHz/4kHz/8kHz/12kHz: [音声モード]で[カスタム]を選んだときのみ、周波数を選び、細かく調整できます。低音を調整するときは低い周波数、高音を調整するときは高い周波数を選んで調整してください。

**調整の初期化:** [イコライザー]をお買い上げ時の設定に戻します。



## バランス

左に動かすと左側の音が大きくなり、右に動かすと右側の音が大きくなります。

## サラウンド

入/切: [入]を選ぶと、臨場感のあるサラウンド効果を楽しめます。テレビ正面中央で視聴すると効果的です。モノラル音声には効果がありません。音がひずむときは[切]を選んでください。

## 外部出力モード

ヘッドホン出力/ラインアウト出力: 音声出力  /  端子にヘッドホンをつないだときは[ヘッドホン出力]、オーディオ機器をつないだときは[ラインアウト出力]を選びます。

### ご注意

- [外部出力モード]で[ラインアウト出力]を選んでも、[ヘッドホン使用時設定]で[ヘッドホンのみ使用]を選んでいるとテレビのスピーカーから音声が出されません。ヘッドホンとテレビのスピーカーを同時に使用する場合は[ヘッドホン使用時設定]で[スピーカーと併用]を選んでください。

## ヘッドホン音量

左に動かすと音が小さくなり、右に動かすと大きくなります。

## 自動音量調整

入/切: [入]を選ぶと、音の大きさを自動で調節して、音量の変化を抑えます。

## 音量レベル

テレビ放送から外部入力に切り換えたときなど音量が変化する場合に、音量を補正します。音量を調節したいテレビ放送または外部入力の視聴中に音量レベルを設定してください。

## クリアボイス

声やセリフがはっきり聞こえるように調整できます。

## HDMI音声入力設定

HDMI1/HDMI2 (デジタル/アナログ): HDMIケーブル (別売)のみでつないだときは[デジタル]、HDMIケーブル (別売)と音声ケーブル (別売)の両方をつないだときは[アナログ]を選びます。

## デジタル音声出力

HDMI1入力端子にARC (Audio Return Channel)に対応したオーディオ機器をつないだときに有効になります。

**自動:** 接続機器にあわせて、デジタル圧縮音声をそのまま出力、またはPCM音声のデジタル信号に変換して出力します。

**PCM:** PCM音声のデジタル信号に変換して出力します。

**ビットストリーム:** デジタル圧縮音声をそのまま出力します。

## ヘッドホン使用時設定

**スピーカーと併用:** ヘッドホンとテレビのスピーカーの両方から音声を出力します。

**ヘッドホンのみ使用:** ヘッドホンから音声を出力します。テレビのスピーカーからは出力しません。

## 調整の初期化

[音質・音声設定]の[低音]および[高音]、[イコライザー]、[バランス]、[サラウンド]をお買い上げ時の設定に戻します。

## 通信設定

### ネットワーク接続

#### かんたん設定:

**WPSボタン接続:** ご使用のルーターにWPSボタンがある場合に選んでおくと、ルーターのWPSボタンを押すだけで無線LAN接続できます。

**SSID接続:** SSID (接続先のネットワーク名)の暗号キーを入力して無線LAN接続します。

#### 詳細設定:

**有線LAN:** IPアドレスなどを入力して、手動で有線LAN接続します。

**無線LAN:** IPアドレスなどを入力して、手動で無線LAN接続します。

---

## ネットワーク状態

**再接続確認:** ネットワークに正常に接続できるかテストします。

**ネットワーク情報:** 接続方法やMACアドレス、IPアドレスなどの情報を表示します。

---

## タイマー設定

---

### 日時指定予約

**予約方式 (視聴予約 / 録画予約):** 放送開始時に自動でチャンネルが切り換わる視聴予約をするか、USBハードディスク機器への録画予約をするかを選びます。

**放送種別 / チャンネル:** 放送の種類 (地上デジタル、BSデジタル、110度CSデジタル) とチャンネルを選びます。

**曜日 / 日:** 曜日と日にちを設定します。[毎日] や [毎週] も設定できます。

**開始時刻:** 予約開始時刻を設定します。

**終了時刻:** 予約終了時刻を設定します。

**その他の設定 (録画番組のプロテクト):** [する] を選ぶと、録画した番組を誤って消去しないようにプロテクト (保護) します。

**予約せず戻る:** 日時指定予約をしないで、前の画面に戻ります。

**予約する:** 日時指定予約の設定を確定します。

---

### オンタイマー

**オンタイマー (切 / 入):** [入] を選ぶと、設定した時刻に自動で電源が入ります。

**時刻:** 電源を入れる時刻を設定します。

**音量:** 電源が入ったときの音量を調節します。

**放送 / 入力 (設定しない / 地上D / BS / CS / HDMI1 / HDMI2 / ビデオ):** 放送の種類 (地上デジタル、BSデジタル、110度CSデジタル) または外部入力を選びます。電源スタンバイにする前の放送または外部入力の映像を表示したいときは、[設定しない] を選びます。

**チャンネル:** チャンネルを選びます。電源スタンバイにする前の放送または外部入力の映像を表示したいときは、[設定しない] を選びます。

**チャンネル名:** [チャンネル] で選んだ放送局名が表示されます。

---

## 無操作電源オフ

**入 / 切:** [入] を選ぶと、テレビの操作をしない状態が約4時間以上続いたときに自動で電源スタンバイになります。

---

## 無信号電源オフ

**入 / 切:** [入] を選ぶと、信号がない状態が約10分以上続いたときに自動で電源スタンバイになります。

---

## 機器設定

---

### USB機器管理

USBハードディスク機器の一覧を表示します。

---

### 録画設定

**自動予約 (入 / 切):** [入] を選ぶと、番組表データの放送チャンネル・時間帯・番組名などから同じシリーズの番組を自動的に予約し、毎回録画します。[切] を選ぶと、[毎回録画] の設定が一時的に解除されます。

**録画ボタン設定 (番組終了 / 3時間録画):** 録画ボタンを押して録画したときに、停止するタイミングを設定します。

**オートチャプター (入 / 切):** [入] を選ぶと、番組を録画中に自動でチャプターマークを付けます。

**USB HDD省電力 (入 / 切):** [入] を選ぶと、USBハードディスク機器が動作していないときに電源スタンバイになります。

---

### 視聴制限設定

デジタル放送で推奨する視聴年齢がある番組を、暗証番号を入力しなければ視聴 / 予約できないように設定します。

**暗証番号設定:** 視聴制限設定の暗証番号を変更します。

**視聴年齢制限設定 (4才 ~ / 無制限):** 設定した年齢を超える番組は、番組表などで「...」と表示されます。

**暗証番号削除 (はい / いいえ):** 視聴制限設定の暗証番号を削除します。

---

## 表示の設定

### 字幕の設定:

- 字幕(入/切): 字幕を表示するかどうかを選びます。
- 字幕言語(日本語/英語): 字幕ボタンを押したときに表示される言語を選びます。
- 文字スーパー(入/切): 臨時ニュースなどの文字スーパーを表示するかどうかを選びます。
- 文字スーパー言語(日本語/英語): 文字スーパーの言語を選びます。

入力表示(HDMI1/HDMI2/ビデオ): 外部入力への切り換え時にメニューに表示される機器名を選びます。  
[使用しない]を選ぶと、入力切換ボタンを押したときにメニューに表示されなくなります。

タイトル表示(入/切): [入]を選ぶと、チャンネルを切り換えたときに番組のタイトルを表示します。

時計表示(入/切): [入]を選ぶと、時計を表示します。

---

## HDMI連動設定

HDMI連動(入/切): [入]を選ぶと、HDMI機器制御が有効になり、[電源入連動]、[電源切連動]、[自動切]、[レコーダ操作]を設定できます。

電源入連動(入/切): [入]を選ぶと、HDMI機器で電源を入れたり、再生などの操作をしたときに、テレビの電源も連動して入ります。入力切換で[HDMI1]または[HDMI2]が選ばれた状態でテレビの電源を入れると、HDMI機器の電源も連動して入ります。

電源切連動(入/切): [入]を選ぶと、テレビを電源スタンバイにするときにHDMI機器の電源も連動して切れます。

自動切(入/切): [入]を選ぶと、入力を切り換えて、使用していないHDMI機器の電源を切ることができます。

レコーダ操作(通常/拡大): [拡大]を選ぶと、HDMI機器制御に対応したレコーダーをテレビのリモコンのチャンネルボタン、1~12の数字ボタン、番組表ボタン、d(連動データ)ボタン、音声切換ボタンで操作できます。

---

## かんたん設定

画面の指示に従って、テレビの設定ができます。

画質(ご家庭用/店頭用): お好みの画質設定を選びます。

### ネットワーク接続:

- かんたん設定: [WPSボタン接続]または[SSID接続]を選んで無線LAN接続します。
- 詳細設定: IPアドレスなどを入力して、有線LANや無線LANを手動で接続します。

郵便番号: 郵便番号を設定すると、天気予報などお住まいの地域に密着したデータ放送や緊急警報放送を視聴できます。

地域設定: お住まいの地域にあった放送チャンネルの情報を取得するために設定します。

B-CASカードテスト: B-CASカードが正しく挿入されているかをテストします。

地上デジタルチャンネル設定: [地域設定]をもとに地上デジタルのチャンネルが自動設定されます。

衛星アンテナ設定: BSデジタルや110度CSデジタルを受信する衛星アンテナの設定をします。

---

## 設置設定

受信対象設定(BS/CS): BSデジタルや110度CSデジタルを受信するかどうかを設定します。

### チャンネル設定(地上デジタル):

- 初期スキャン: 設定してあるチャンネルを消去し、受信可能なチャンネルを自動で設定し直します。
- 再スキャン: 設定してあるチャンネルは変えずに、自動で受信可能チャンネルを追加したり、変更になったチャンネルを更新したりします。
- マニュアル: リモコンの数字ボタンのチャンネル割り当てを変更します。

チャンネル設定(BS/CS): リモコンの数字ボタンのチャンネル割り当てを変更します。

### 地域設定:

- 地域設定: お住まいの地域にあった放送チャンネルの情報を取得するために設定します。
- 郵便番号: 郵便番号を設定すると、天気予報などお住まいの地域に密着したデータ放送や緊急警報放送を視聴できます。

### 受信設定(地上):

- 地上アッテネータ(入/切): 電波の送信元付近の地域などで、電波が強く近隣チャンネルなどの干渉を受けるときに[入]を選び、画面のノイズを軽減します。
- 伝送チャンネル: お住まいの地域の地上デジタルに使用される伝送チャンネルを切り換えることができます。
- 受信状況: 受信中の放送局名を表示します。
- 受信レベル: 受信中のチャンネルのアンテナレベルを表示します。

### 受信設定(衛星):

- アンテナ電源(入/切): テレビから衛星アンテナに電源を供給するときは[入]を選びます。テレビが電源スタンバイのときは供給しません。マンションなどの共同受信システムのときは[切]を選びます。
- トランスポンダ: 受信中のトランスポンダ(送信機)を表示します。
- 衛星周波数: 放送局などから案内があったときなどに変更します。変更すると受信できなくなることがありますので、通常はそのままお使いください。
- 受信状況: 受信中の放送局名を表示します。
- 受信レベル: 受信中のチャンネルのアンテナレベルを表示します。

**高速起動(入/切):** [入]を選ぶと、電源スタンバイにしてから24時間以内に電源を入れるとき、テレビを早く起動できます。電源スタンバイ時の消費電力が増えますのでご注意ください。

**B-CASカードテスト:** B-CASカードが正しく挿入されているかをテストします。

---

## システム設定

**設定情報リセット(はい/いいえ):** すべての設定項目をお買い上げ時の設定に戻します。テレビを廃棄したり、譲渡したりするときに個人情報を削除できます。

### ご注意

- [設定情報リセット]を行なった場合、設定値を元に戻すことはできません。
- データ放送で登録した個人情報やポイント数などはすべて削除されます。
- USBハードディスク機器の登録情報は削除され、録画番組は再生できなくなります。
- 視聴制限設定の暗証番号は削除されません。[暗証番号削除]で削除してください(30 ページ)。
- 双方向サービスをご利用の場合、テレビから放送局に登録された情報は[設定情報リセット]を行なっても削除されません。それぞれのサービスで情報の削除依頼(退会手続きなど)を行なってください。

**デジタル放送からのメール:** 放送局からお客様へのお知らせ(メール)を表示します。

**B-CASカード情報表示:** B-CASカードの識別情報やカードID、グループIDを表示します。

**CSボード:** 110度CSデジタルの利用者全員へ共通のお知らせや番組案内などを表示します。

**放送ダウンロード(自動/手動):** [自動]を選ぶと、テレビ内部のソフトウェアを最新の状態に保つために、デジタル放送から自動でダウンロードします。

**ネットワークダウンロード:** [自動]を選ぶと、テレビ内部のソフトウェアを最新の状態に保つために、インターネットから最新のアップデート情報を自動でダウンロードします。

**インターネットコンテンツの更新:** インターネットに接続されている場合、インターネットのコンテンツを更新できます。

**ライセンス情報:** テレビで使用しているソフトウェアのライセンス情報を表示します。

**ルート証明書:** 放送局が運営するセキュリティサイトとの通信の安全性を示すデジタル証明書を表示します。

**リモートスタート:** モバイル機器などから本機の電源を入れることができます。

**ソニーに送信される情報について:** 本機の識別情報送信に、同意する・同意しないの選択ができます。同意されない場合は、インターネットへの接続はできません。

---

## その他の設定

**文字入力設定:**

**入力方法(リモコンボタン/画面キーボード):** リモコンボタンを押して文字を入力するか、画面に表示されたキーボードで文字を選んで入力するかを選びます。  
**変換方式(通常方式/予測方式):** [予測方式]を選ぶと、文字を入力したときに変換候補が表示されます。

**選局対象:**

**設定チャンネル:** [チャンネル設定]で設定したチャンネルのみ表示します。  
**テレビのみ:** テレビのチャンネルのみ表示します。データ放送やラジオ放送のチャンネルは表示しません。  
**全チャンネル:** テレビおよびデータ放送、ラジオ放送のすべてのチャンネルを表示します。

---

## 受信機情報表示

**ID表示**

テレビの型名とソフトウェアのバージョンを表示します。



# オプションで操作する

オプションボタンを押すと、そのときに利用できる機能の一覧が表示され、使いたい機能をすばやく探せます。表示されるオプションは、使用状況によって異なります。項目については、記載されているページをご覧ください。

- テレビ放送画面のオプション (33 ページ)
- 外部入力画面のオプション (33 ページ)
- 番組表のオプション (34 ページ)
- 予約リスト画面のオプション (34 ページ)
- 録画リスト画面のオプション (34 ページ)
- USBハードディスク機器の番組再生画面のオプション (34 ページ)

## テレビ放送画面のオプション

### HDMI機器設定

**機器選択:** 他のHDMI機器に切り換えます。

**スピーカー選択(TV/外部):** テレビとHDMI機器のどちらのスピーカーから音声を出力するかを選びます。

### スリープタイマー

**90分/60分/30分/切:** 自動で電源スタンバイにするまでの時間を選びます。

### 予約リスト

予約リスト画面を表示して、予約の確認や変更ができません。

### チャンネル設定

**地上デジタル/BS/CS:** リモコンの数字ボタンのチャンネル割り当てを変更します。

### 視聴制限一時解除

視聴制限のある番組を見るときなどに、暗証番号を入力して視聴制限を一時的に解除します。

### アンテナレベル

受信中のチャンネルのアンテナレベルを表示します。

### 枝番選局

地上デジタルで1つのチャンネル番号に複数の放送があるときに、見たい放送を選局します。

### 信号切換

**マルチビュー:** 同じ番組で最大3種類の映像があるマルチビュー放送のときに切り換えます。

**映像:** 違うアングルなど、複数の映像がある番組のときに切り換えます。

**音声:** 「音声1」、「音声2」など複数の音声信号がある番組のときに切り換えます。

**二重音声:** 主音声と副音声がある番組のときに切り換えます。

**データ:** 複数のデータがある番組のときに切り換えます。

**字幕(入/切):** 字幕を表示するかどうかを選びます。

**字幕言語(日本語/英語):** 字幕ボタンを押したときに表示される言語を選びます。

### データ放送表示切

連動データ放送を終了します。

## 外部入力画面のオプション

### 機器操作

接続機器によって、選んだ項目と違う動作が行なわれたり、テレビから操作できなかつたりすることがあります。その場合は、接続機器のリモコンを使用してください。

**番組選択:** HDMI機器に録画されている番組を選びます。

**ドライブ切換:** HDMI機器のハードディスクとディスクドライブを切り換えます。

**画面表示:** HDMI機器で再生中の番組情報などを表示します。

**電源:** HDMI機器の電源を入/切します。

**予約リスト:** HDMI機器の予約リスト画面を表示して、予約の確認や変更ができません。

**リンクメニュー:** リンクメニューを表示して、HDMI機器を操作します。

**番組表:** HDMI機器の番組表を表示します。

**セットアップメニュー:** HDMI機器のメニューを表示します。

## AV system:

セットアップメニュー:設定画面を表示します。

Input switching:外部入力またはテレビ放送画面に切り換えます。

画面表示:HDMI機器で再生中の番組情報などを表示します。

## HDMI機器設定

機器選択:他のHDMI機器に切り換えます。

スピーカー選択(TV/外部):テレビとHDMI機器のどちらのスピーカーから音声を出力するかを選びます。

## スリープタイマー

90分/60分/30分/切:自動で電源スタンバイにするまでの時間を選びます。

## 予約リスト

予約リスト画面を表示して、予約の確認や変更ができます。

## 番組表のオプション

### 番組の検索

ジャンルを指定して、番組を検索します。

### 視聴制限一時解除

視聴制限のある番組を見るときなどに、暗証番号を入力して視聴制限を一時的に解除します。

### 番組データ取得

番組表に表示する情報を放送局から取得します。

### 表示内容

設定チャンネル:[チャンネル設定]で設定したチャンネルのみ番組表に表示します。

テレビのみ:テレビのチャンネルのみ番組表に表示します。データ放送やラジオ放送のチャンネルは表示しません。

全チャンネル:テレビおよびデータ放送、ラジオ放送のすべてのチャンネルを番組表に表示します。

## 予約リスト画面のオプション

### 全履歴削除

実行済みの予約履歴をすべて削除します。

## 録画リスト画面のオプション

### USB HDD選択

再生に使用するUSBハードディスク機器を選びます。

### 視聴制限一時解除

視聴制限のある番組を見るときに、暗証番号を入力して視聴制限を一時的に解除します。

### プロテクト設定変更

録画した番組を誤って消去しないようにプロテクト(保護)したり、プロテクトを解除したりします。

### 番組名編集

USBハードディスク機器の録画番組の番組名を変更します。

## USBハードディスク機器の番組再生画面のオプション

### 字幕言語

日本語/英語:字幕ボタンを押したときに表示される言語を選びます。

### 音声切換

「音声1」、「音声2」など複数の音声信号がある番組のときに切り換えます。

### 二重音声

主音声と副音声がある番組のときに切り換えます。

### 視聴制限一時解除

視聴制限のある番組を見るときに、暗証番号を入力して視聴制限を一時的に解除します。

# USBハードディスクをつなぐ

USBケーブル(別売)を、テレビのUSB端子とUSBハードディスク機器のUSB端子につなぎます。

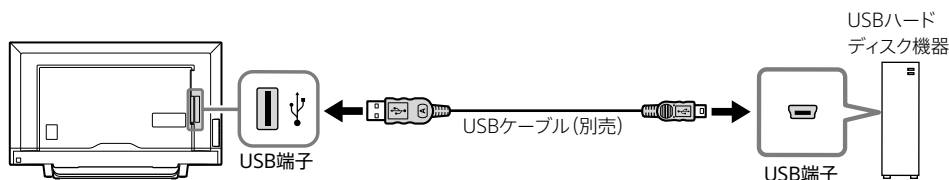

## ご注意

- USBハードディスク機器には専用のACアダプターの接続が必要なことがあります。接続が必要かどうかは、USBハードディスク機器の取扱説明書などで確認してください。

## USBハードディスクを登録する

USBハードディスク機器に録画するには、録画用として登録が必要です。登録すると、USBハードディスク機器は初期化され、内容はすべて消去されます。

録画用に登録していないUSBハードディスク機器をつなぐと、登録のメッセージが表示されます。画面の指示に従って登録してください。

接続しているUSBハードディスク機器を録画用に登録するときは、以下の手順を行ないます。

**1** ホームボタンを押す。

**2** [設定] - [機器設定] - [USB機器管理] を↑/↓ボタンと決定ボタンで順に選ぶ。

**3** 未登録のUSBハードディスク機器を選び、決定ボタンを押す。

機器	接続	モデル名	表示名	モード	録画可能時間
1	接続	Mass Storage Device		未登録	
2	接続	Hard Drive		未登録	
3					
4					
5					
6					
7					
8					
9					
10					

USBハードディスク機器の登録状況は[モード]で確認できます。

- [登録[録画用]]  
録画用に登録されています。この表示のあるUSBハードディスク機器に録画できます。
- [登録]  
再生用に登録されています。録画はできません。
- [未登録]  
登録されていないUSBハードディスク機器です。録画用に登録すると、それまで録画用に登録されていたUSBハードディスク機器は再生用になり、録画できなくなります。

**4** 画面の指示に従って、録画用に登録する。

戻るボタンを押して、元の画面に戻ります。

## (ヒント)

- USBハードディスク機器は最大8台まで登録できます。

## 機器情報を確認するには

- 1 USB機器一覧画面を表示する  
(35 ページ)。
- 2 情報を確認したいUSBハードディスク機器を選び、赤ボタンを押す。

戻るボタンを押して、元の画面に戻ります。

## 表示名を変更するには

- 1 USB機器一覧画面を表示する  
(35 ページ)。
- 2 表示名を変更したいUSBハードディスク機器を選び、緑ボタンを押す。
- 3 画面の指示に従って、表示名を変更する。

文字入力については、65 ページをご覧ください。

戻るボタンを押して、元の画面に戻ります。

### ご注意

- 表示名を空白にすることはできません。

## USBハードディスク機器を再登録するには

再登録すると、USBハードディスク機器は初期化され、内容はすべて消去されます。

- 1 USB機器一覧画面を表示する  
(35 ページ)。
- 2 再登録したいUSBハードディスク機器を選び、決定ボタンを押す。

- 3 画面の指示に従って、再登録する。

戻るボタンを押して、元の画面に戻ります。

### ヒント

- 正常に使用できなくなったUSBハードディスク機器を再登録すると、使用できるようになることがあります。

## USBハードディスクの登録を解除する

USBハードディスク機器の登録が8台を越えるときは、使用しなくなった機器の登録を解除します。登録を解除すると、[未登録]モードになり、録画・再生ができなくなります。

- 1 USB機器一覧画面を表示する  
(35 ページ)。
- 2 登録を解除したいUSBハードディスク機器を選び、消去ボタンを押す。
- 3 画面の指示に従って、登録を解除する。

戻るボタンを押して、元の画面に戻ります。

#### ご注意

- テレビで録画用に登録したUSBハードディスク機器をパソコンで使うには、パソコンで初期化してください。ただし、USBハードディスク機器に録画した番組はすべて消去されます。

## USBハードディスクを取り外す

USBハードディスク機器の電源を切ったり、ケーブルを抜いたりする前に、接続状態を解除します。

---

**1** USB機器一覧画面を表示する  
(35 ページ)。

---

**2** 取り外したいUSBハードディスク機器  
を選び、青ボタンを押す。

---

戻るボタンを押して、元の画面に戻ります。

#### ご注意

- USBハードディスク機器の動作中は、USBハードディスク機器の電源を切ったり、ケーブルを抜いたりしないでください。録画した番組が消えたり、USBハードディスク機器が故障したりすることがあります。

# BDレコーダーやゲーム機などをつなぐ

つなぐ機器にある映像出力端子の種類に応じて、つなぐ方法を選んでください。

BDレコーダーやゲーム機以外の機器でも、テレビに映像を表示する機器をつなぐ方法は同じです。

## ヒント

- HDMI出力端子のほうが、ビデオ出力端子より画質が優れています。

## HDMI出力端子がある機器につなぐ場合

High Speed HDMIケーブル(別売)を、テレビのHDMI入力端子とつなぐ機器のHDMI出力端子につなぎます。

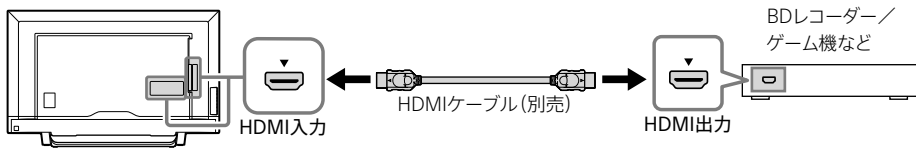

## ご注意

- 市販のHDMIケーブルの中には、取り付けられないものがあります。

## ビデオ出力端子がある機器につなぐ場合

映像・音声ケーブル(別売)を、テレビのビデオ入力端子・音声入力端子とつなぐ機器のビデオ出力端子・音声出力端子につなぎます。

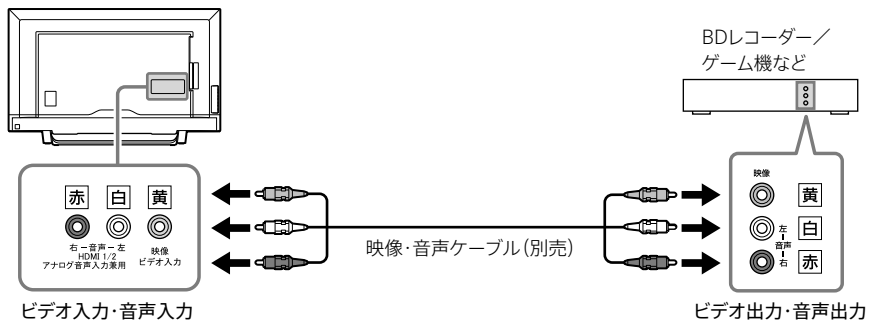

## ご注意

- 音声入力端子はHDMI入力およびビデオ入力の兼用となります。2つ以上の機器をつないだときは、使うときに音声ケーブル(別売)をつなぎ直してください。

# オーディオ機器をつなぐ

## ARC (Audio Return Channel)対応のオーディオ機器をつなぐ場合

HDMIケーブル(別売)を、テレビの HDMI1入力端子とオーディオ機器のHDMI入力端子につなぎます。



### ご注意

- テレビ側は「ARC」と記載されているHDMI1入力端子につないでください。
- 市販のHDMIケーブルの中には、取り付けられないものがあります。
- 音声の出力方法は[デジタル音声出力]で設定できます(29 ページ)。

## ARCに対応していないオーディオ機器をつなぐ場合

ステレオミニプラグ ↔ 標準プラグの音声ケーブル(別売)などを、テレビの音声出力端子とオーディオ機器の音声入力端子につなぎます。

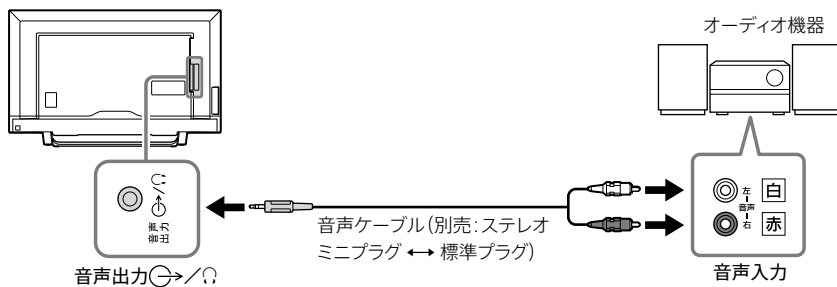

他機器を接続する

## 外部出力モードを設定する

音声ケーブル(別売)でつないだときのみ設定します。

**1** ホームボタンを押す。

**2** [設定] - [音質・音声設定] を↑/↓ボタンと決定ボタンで順に選ぶ。

**3** [外部出力モード]で[ラインアウト出力]を選び、決定ボタンを押す。

戻るボタンを押して、元の画面に戻ります。

# パソコンをつなぐ

HDMIケーブル(別売)を、テレビのHDMI入力端子とパソコンのHDMI出力端子につなぎます。

HDMIケーブル(別売)で音声が出力できないパソコンの場合は、ステレオミニプラグ ↔ 標準プラグの音声ケーブル(別売)などを、テレビの音声入力端子とパソコンの音声出力端子につなぎます。

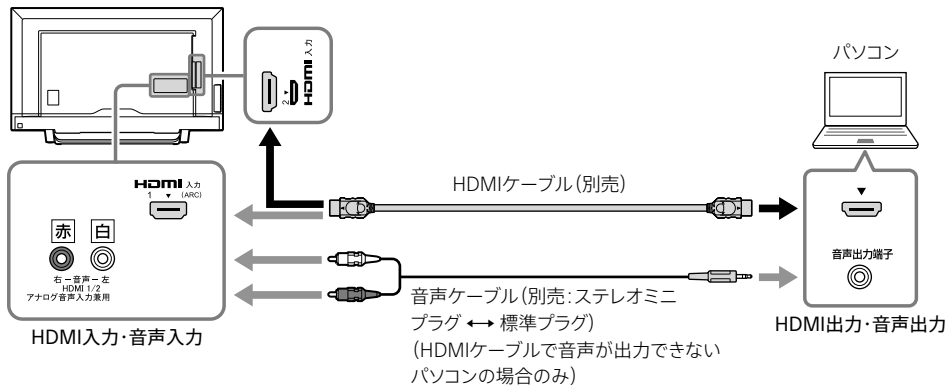

## ご注意

- 音声入力端子はHDMI入力およびビデオ入力の兼用となります。2つ以上の機器をつないだときは、使うときに音声ケーブル(別売)をつなぎ直してください。
- 市販のHDMIケーブルの中には、取り付けられないものがあります。

## ヒント

- 対応信号については、64 ページをご覧ください。
- パソコンの画像を見るための操作については、26 ページをご覧ください。

## HDMI音声入力を設定する

**1** ホームボタンを押す。

**2** [設定] - [音質・音声設定] - [HDMI音声入力設定] を▲/▼ボタンと決定ボタンで順に選ぶ。

**3** つないだ端子に応じて[HDMI1]または[HDMI2]を選ぶ。

**4** HDMIケーブル(別売)のみでつないだときは[デジタル]、HDMIケーブル(別売)と音声ケーブル(別売)の両方をつないだときは[アナログ]を選ぶ。

戻るボタンを押して、元の画面に戻ります。



# インターネットにつなぐ

テレビをインターネットに接続するためには、あらかじめインターネットを使用できる環境が必要です。お使いのパソコンがインターネットに接続している場合、接続しているネットワーク環境にテレビを接続すると、テレビもインターネットに接続できます。インターネット接続環境について詳しくは、ご利用の回線事業者やプロバイダーにお問い合わせください。

テレビをインターネットに接続する方法として、有線接続と無線接続があります。

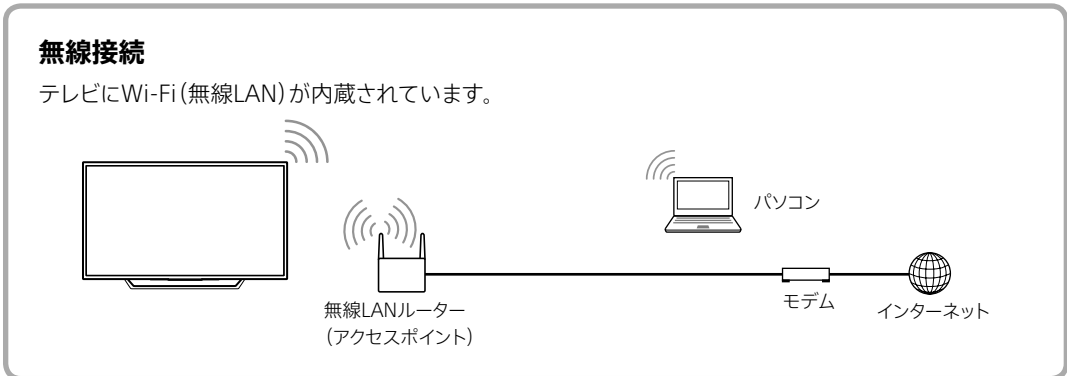
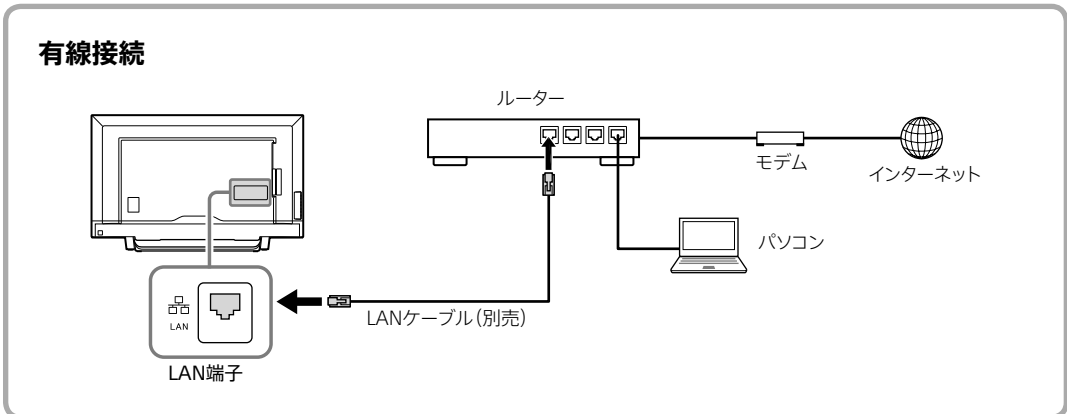

インターネットに接続するには以下のものがが必要です。

## ■有線接続

- カテゴリー5 (CAT5) 以上の LANケーブル (1本)
- ルーター (1台)

## (ヒント)

- ルーター機能付きのモデムをお使いの場合は、ルーターを別途準備する必要はありません。モデムの仕様については、お使いの回線事業者にお問い合わせください。
- ルーターのLAN端子が空いていない場合は、LAN用ハブを準備してください。

## ■無線接続

- 無線LANルーター (アクセスポイント) (1台)

### ヒント

- 無線LANルーター(アクセスポイント)に WPSボタンがない場合は、SSIDとセキュリティキーを控えておいてください。
- AOSSボタンでWPSに対応している無線LANルーターもあります。
- セキュリティキーの名称はメーカーによって異なります(「暗号化キー」、「暗号キー」、「KEY」、「ネットワークキー」、「パスワード」など)。

ルーターや無線LANルーター(アクセスポイント)の設定については、ルーターの取扱説明書をご覧ください。ネットワークを設定した人(ネットワーク管理者)にお問い合わせください。

## インターネットの設定をする

お買い上げ時の設定でインターネットが利用できないときや、ネットワークの設定をやり直すときなどに、必要に応じて設定します。

**1** ホームボタンを押す。

**2** [設定] - [通信設定] - [ネットワーク接続] を▲/▼ボタンと決定ボタンで順に選ぶ。

**3** [かんたん設定] を選ぶ。

通常は[かんたん設定]を選びます。  
IPアドレスやプロキシサーバー、SSIDなどを手動で設定する場合は、[詳細設定]を選んでください。  
有線で接続された場合、自動でインターネットに接続されます。  
無線で接続する場合は、画面の指示に従って設定を完了させてください。

## IPアドレスを設定するには

**1** [設定] - [通信設定] - [ネットワーク接続] - [詳細設定] - [有線(LANケーブル)] を▲/▼ボタンと決定ボタンで順に選ぶ。

**2** ルーターやプロバイダーのDHCP機能がオンの場合は[IPアドレス自動取得]で[DHCP]を、オフの場合は[手動設定]を選ぶ。

**3** [IPアドレス自動取得]で[手動設定]を選んだ場合は[IPアドレス]、[サブネットマスク]、[ゲートウェイ]を1~10の数字ボタンで入力する。

0~255の範囲の数字を4箇所の欄に入力します。  
欄を移動するときは◀/▶ボタン、行を移動するときには▲/▼ボタンを押します。  
IPアドレスは他の機器と重複しないプライベートアドレスを設定します。

### ヒント

- IPアドレスは、インターネットに接続する機器に割り当てられる固有の番号です。
- サブネットマスクは、ネットワークを区切るために、接続機器に割り当てられるIPアドレスの範囲を限定するしくみです(例:255.255.xxx.xxx)。
- ゲートウェイは、ネットワーク外のサーバーにアクセスするときに、使用するルーターなどの機器を指定するためのアドレスを入力します(例:169.254.xxx.xxx)。

## DNSを設定するには

ドメイン名をIPアドレスに置き換える機能を持つサーバーで、IPアドレスで特定されます。

- 1 ルーターやプロバイダーのDHCP機能がオンの場合は[DNSアドレス自動取得]で[DHCP]を、オフの場合は[手動設定]を選ぶ。

[IPアドレス自動取得]で[手動設定]を選んだ場合は、[DNSアドレス自動取得]は自動的に[手動設定]になります。

- 2 [DNSアドレス自動取得]で[手動設定]を選んだ場合は[DNS IPアドレス]を1~10の数字ボタンで入力する。

プロバイダーから指定されたDNSアドレス(0~255の数字)を入力します。欄を移動するときは◀/▶ボタンを押します。

### ヒント

- プロバイダーによっては「ネームサーバー」、「ドメインサーバー」と呼ばれることがあります。

## プロキシサーバーを設定するには

プロバイダーからプロキシサーバーの指定があるときに設定します。

- 1 [プロキシ設定] - [アドレス]を▲/▼ボタンと決定ボタンで順に選ぶ。
- 2 プロキシサーバーのアドレスを入力する。

入力できる文字は半角英字/半角数字です。記号は半角の!"#%&()\*+,-.:;<=>@[¥]^\_{}`~/が入力できます。文字入力については、65 ページをご覧ください。

- 3 [ポート番号]を選び、1~10の数字ボタンで入力する。

## 接続テストをするには

- 1 ホームボタンを押す。
- 2 [設定] - [通信設定] - [ネットワーク状態]を▲/▼ボタンと決定ボタンで順に選ぶ。
- 3 [再接続確認]を選び、決定ボタンを押す。

接続テストが始まります。終了するまでしばらくお待ちください。

接続できなかった場合は、ケーブルの接続や設定を確認して、もう一度テストしてください。

## ネットワーク情報を見るには

- 1 ホームボタンを押す。
- 2 [設定] - [通信設定] - [ネットワーク状態]を▲/▼ボタンと決定ボタンで順に選ぶ。
- 3 [ネットワーク情報]を選び、決定ボタンを押す。

戻るボタンを押して、元の画面に戻ります。

## インターネットコンテンツを見るには

---

- 1 [設定]－[機器設定]－[システム設定]－[インターネットコンテンツの更新]を▲/▼と決定ボタンで順に選ぶ。
  - 2 リフレッシュインターネットコンテンツで[はい]を選ぶ。
  - 3 ホームボタンを押す。
  - 4 [ネットワーク]を選ぶ。
  - 5 ▲/▼/◀/▶ボタンでインターネットサービスをサービスリストから選ぶ。
  - 6 決定ボタンでインターネットコンテンツを見る。
- 

インターネットコンテンツを閉じる場合は、ホームボタンを押してください。

### (ヒント)

- インターネットコンテンツをご覧になるための設定がうまくいかないときは、インターネット接続に問題がないか確認してください。
- インターネットコンテンツへのインターフェースはコンテンツのプロバイダーにより異なります。
- NETFLIXを見るには、リモコンのNETFLIXボタンを押してください。NETFLIXは、プロキシ経由ではご覧になれません。

# 故障かな？と思ったら

テレビをご使用中にトラブルが発生したり、調べたいことがある場合は、ソニーの相談窓口にご相談になる前に、もう一度下記の流れに従ってチェックしてみてください。メッセージなどが表示される場合は、書き留めておくことをおすすめします。

## 1 本書で調べる

この「故障かな？と思ったら」をチェックし、該当する項目を調べます。解決しないときは、テレビの電源コードを抜き、約2分後に再度つないでみてください。

## 2 サポートページで調べる (52 ページ)

〈ブラビア〉サポートページ  
<http://www.sony.jp/support/tv/>  
 最新のサポート情報や、よくあるお問い合わせとその回答を調べます。

## 3 それでも解決しないときは(裏表紙)

使い方相談窓口、修理相談窓口へご相談ください。

## アンテナケーブル接続時のご注意

アンテナケーブルを接続するときは、しっかり接続でき抜けにくいF型接線やロックタイプなどのアンテナケーブルをおすすめします。

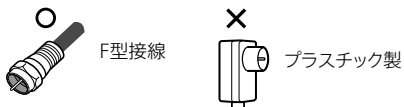

テレビ背面の地上デジタル入力端子に、下から上に向かってアンテナケーブルを挿し込み、緩まないようにネジで固定して接続してください。

## うまく受信できないときは

リモコンのホームボタンを押し、[設定]－[機器設定]－[設置設定]－[受信設定]を▲/▼と決定ボタンで順に選び、[地上]もしくは[衛星]でアンテナの受信レベルを確認してください。

現在のアンテナレベルが25未満のときは、アンテナケーブルの芯線が曲がったり折れたりしていないか、またアンテナケーブルがしっかり接続されているか確認してください。

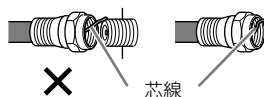

上記以外にアンテナや分配器、分波器、ブースターなどにより受信できないことがあります。詳しくは、お買い上げの店かマンション管理会社にお問い合わせください。

## まずは確認してください

アンテナケーブルや電源コードなどがゆるんでいないか、お確かめください。

アンテナケーブルはゆるんでいませんか？

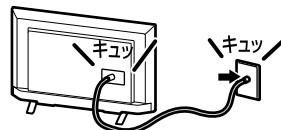

電源コードはゆるんでいませんか？

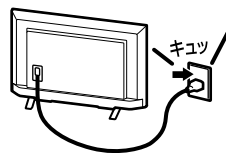

機器間のケーブルはゆるんでいませんか？

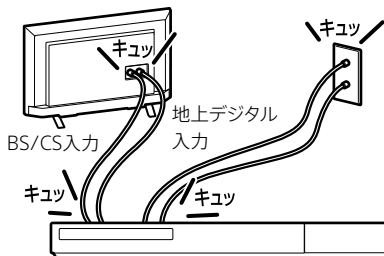

困ったときは

## こんな場合は故障ではありません

画面に光る点、または光らない点がある。

液晶テレビの映像は、微細な画素の集合です。画面の一部に画素欠けや輝点が存在する場合があります。

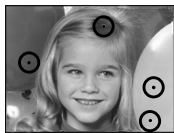

輝点・減点

「ピシッ」というきしみ音が出る。

電源を入れているかどうかに関わらず、周囲との温度差でキャビネットが伸縮し、「ピシッ」という音が出ることがあります。

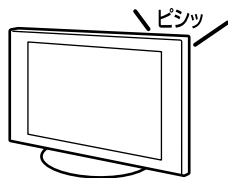

電源が入らなくなった／画面や音が出なくなった／リモコンや機能が使えなくなった。

何らかの原因により、テレビが一時的に誤動作を起こしている可能性があります。テレビの電源コードを抜き、約2分後に再度つないでから、本体の電源ボタンで電源を入れてください。

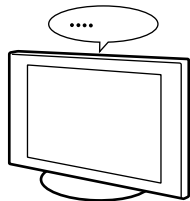

## 問題と対処

詳しくは、記載されているページをご覧ください。

- 映像 (46 ページ)
- 地上デジタル (47 ページ)
- BS/110度CSデジタル (47 ページ)
- 接続機器 (47 ページ)
- 音声 (47 ページ)
- 録画・予約 (48 ページ)
- 再生 (48 ページ)
- インターネット (49 ページ)
- リモコン (49 ページ)
- 番組表 (49 ページ)
- 有料放送 (49 ページ)

- 画面表示 (49 ページ)
- エラーメッセージ全般 (49 ページ)
- USBハードディスク機器に関するエラーメッセージ (50 ページ)
- インターネットに関するエラーメッセージ (51 ページ)

## 映像

テレビの電源が突然切れた／いつのまにか消えていた。

- [無操作電源オフ]を設定していると、テレビの操作をしない状態が約4時間以上続いたときに自動で電源スタンバイになります。
- [オンタイマー]を利用して電源を入れた場合、1時間経過すると電源スタンバイになります。

テレビの電源が勝手に入ってしまう。

- [HDMI連動]を[切]に設定してください (31 ページ)。

色がつかない／色がおかしい／画面が暗い。

- [画質・映像設定]を選び、好みの画質に調整してください (27 ページ)。

画像が乱れる。

- テレビの近くで携帯電話や電子レンジ、掃除機などを使用すると、映像や音声が一時的に乱れることがあります。
- 画像の輪郭が乱れる場合は、[シネマドライブ]を[切]に設定してください (28 ページ)。
- USBハードディスク機器の特性上、ごくまれに画像が乱れることがありますが、故障ではありません。

画面サイズが勝手に切り換わる／映像が上下に動く。

- [ワイド切り替え]が[オートワイド]に設定されていると、映像に適した画面サイズに自動的に切り換わります。気になるときは、[ワイド切り替え]を[オートワイド]以外に設定してください (28 ページ)。

チャンネルが映らない。

- もう一度かんたん設定を行ってください (31 ページ)。

起動が遅い。

- 本機はネットワーク機能搭載モデルのため、電源を入れた直後は10秒程度の起動時間が必要な場合があります。起動時間を早めたい場合、本機の設定画面から[高速起動]の設定を変更してください。詳しくは、32 ページの「高速起動(入/切)」をご覧ください。

## 地上デジタル

---

地上デジタルが受信できない／地上デジタルの画像が乱れる。

- 地上デジタルに対応したアンテナにつないでください。
- 受信レベル(31 ページ)を確認しながら地上波アンテナの位置、方向、角度を調整してください。強風などでアンテナの向きが変わっていないか確認してください。
- ブースターのレベルを下げてみてください。信号を増幅しすぎると受信できないことがあります。
- アンテナを直接つないでいるか、ケーブルテレビ(CATV)を受信しているかを確認してください。
- 有料放送を見るには視聴契約をしてください。
- お住まいの地域によって放送が異なります。必ず、チャンネルスキャンの前に[県域設定]を設定してください(31 ページ)。
- [初期スキャン]または[再スキャン]をしてください(31 ページ)。
- 電波が強すぎたり、弱すぎたりすることがあります。[地上アッテネータ]を[入]または[切]に切り換えてください(31 ページ)。

## BS/110度CSデジタル

---

BSデジタル/110度CSデジタルが受信できない。

- 電源コードを抜き、衛星用同軸ケーブルの芯線がBS/110度CS IF入力端子やケーブルのまわりの金属部分に触れていないか確認してください。
- BS/110度CSデジタルに対応したアンテナおよび同軸ケーブルにつないでください。
- アンテナや分配器、分波器、ブースターなどがBS/110度CSデジタルに対応していないと受信できません。詳しくは、お買い上げ店か、マンション管理会社にお問い合わせください。
- 衛星アンテナの前方に障害物がないか確認してください。
- [受信対象設定]の[BS]または[CS]を[使う]に設定してください。マンションなどの共同受信システムの場合は[使わない]に設定してください(31 ページ)。
- [アンテナ電源]を[入]に設定してください。マンションなどの共同受信システムの場合は[切]に設定してください(31 ページ)。
- 受信レベル(31 ページ)を確認しながら衛星アンテナの位置、方向、角度を調整してください。強風などでアンテナの向きが変わっていないか確認してください。
- 有料BSデジタルや110度CSデジタルの受信契約(加入申し込み)をしてください。

BSデジタル/110度CSデジタルの画像が乱れる。

- 雨や雪が降ると映りが悪くなることがあります。お住まいの地域が晴れていても、送信する放送衛星会社の地域で雨や雪が降っていると映りが悪くなることがあります。天候の回復をお待ちください。
- 降雨対応放送の場合は、画質や音質が通常放送に比べ低下した状態で受信します。

## 接続機器

---

つないだ機器の画像が出ない。

- つないだ機器の電源が入っているか確認してください。
- 接続ケーブルの端子が正しく、しっかり差し込まれているか確認してください。
- リモコンの入力切換ボタンを押して、入力を切り換えてください。

入力切換で、つないだ機器が選べない／入力を切り換えられない。

- 接続ケーブルの端子が正しく、しっかり差し込まれているか確認してください。

録画・再生中ではないのに、USBハードディスク機器の動作音がする。

- 番組表の情報を取得するときに、USBハードディスク機器が回転します。

## 音声

---

画像は出るが、音が出ない。

- 音量が下がりがきっていないか確認してください。
- 画面に「消音」の表示が出ているときは、リモコンの消音ボタンまたは音量+／-ボタンを押して表示を消してください。
- ヘッドホンを抜いてください。

聞きたい音声になっていない。

- 二か国語放送などで、副音声や第2音声になっている場合は、音声切換ボタンを押して、音声を切り換えてください。

音が出ない／音がおかしい。

- [サラウンド]を[切]に設定してください(29 ページ)。番組によっては、サラウンド音声になっていると音が聞こえにくかったり、聞こえなかったりすることがあります。
- 録画番組の再生で、一時停止になっていることがあります。再生ボタンを押してください。
- 録画番組の再生で、早送りまたは早戻しになっていることがあります。再生ボタンを押してください。

## 録画・予約

---

録画予約した番組が録画されない。

- 本体の電源ボタンで電源を切ると、録画されません。録画予約後は、リモコンの電源ボタンで電源スタンバイにしてください。
- 番組の変更にあわせて録画するには、[毎回録画]を設定してください。ただし、次回の放送時間が90分以上前後すると、予約されないことがあります。

見ている番組が録画されない。

- 録画ボタンを押して開始した録画より、録画予約が優先されます。録画ボタンでの録画を優先する場合は、録画予約を取り消してください(20 ページ)。

録画中に停止ボタンを押してもすぐに録画が止まらない。

- 録画が止まる前にUSBハードディスク機器にデータを記録するため、止まるまでに十数秒かかります。録画の状態によっては、録画が停止するまでに通常よりも時間がかかることがあります。

画像は出ているが、録画されない。

- 電波が強すぎたり、弱すぎたりする場合は録画されないことがあります。[地上アッテネータ]を[入]または[切]に切り換えてください(31 ページ)。

予約したのに録画されていない。

- 予約リスト画面を表示して、実行結果を確認してください(19 ページ)。
- 録画中に停電があると、録画されません。
- コピー制御信号が含まれている映像は録画できません。
- 予約が重なっていると、先に開始した録画が終わるまで、次の予約は開始しません。
- 録画リストボタンを押して、USBハードディスク機器の録画可能時間が足りているか確認してください。
- 録画した番組の数が上限(3,000)に達していると録画できません。

- 有料番組が確認してください。
- B-CASカードが正しい向きで挿入されているか確認してから、B-CASカードのテストをしてください(32 ページ)。
- USBハードディスク機器に録画するには、録画用として登録が必要です(35 ページ)。
- [毎回録画]で予約している場合、[自動予約]を[入]に設定してください(30 ページ)。

予約した内容が途中で切れている。

- 予約リスト画面を表示して、実行結果を確認してください(19 ページ)。
- 前の予約の終了時刻と後の予約の開始時刻が同じときは、前の予約は終了予定時刻より早く録画停止され、最後の1分間は録画されません。
- 番組の中断がなかったか確認してください。
- コピー制御信号が含まれている映像が途中から始めると、録画されません。
- 録画リストボタンを押して、USBハードディスク機器の録画可能時間が足りているか確認してください。
- 録画中に停電があると、録画されません。
- 受信状態が悪かった場合は、途切れます。
- ソフトウェアの書き換え中は、録画されません。

以前録画した内容がなくなっている。

- 録画・再生中に電源コードを抜いたり、USBケーブルを抜いたりすると、録画された番組が消滅することがあります。

### ご注意

- USBハードディスク機器の注意事項については、61 ページもご覧ください。

## 再生

---

最初から始まらない。

- 再生を始めるときに、[最初から再生]を選んでください。

録画中に追いかけて再生できない。

- アンテナの受信状態が悪かったり、アンテナ線が抜けたりしていると、追いかけて再生できないことがあります。
- 録画中の番組の途中からスクランブル解除できない信号が入った場合、追いかけて再生できません。



## インターネット

---

インターネットにつながらない。

- LANケーブルやネットワーク機器の電源コードが外れていないか確認してください。
- [IPアドレス自動取得]を[DHCP]に設定している場合、DHCPサーバーが存在しないと機器の認識に時間がかかることがあります。[再接続確認]をしてください(43 ページ)。[再接続確認]の結果で「DNSサーバーが応答しません」と表示される場合は、接続と設定を確認してください(41 ページ)。
- ルーターが正しく設定されているか確認してください。ルーターの設定については、ルーターの取扱説明書をご覧ください。
- テレビと同じネットワーク上にあるパソコンからインターネットに接続できるか確認してください。
  - ① パソコンでブラウザ(Internet Explorerなど)を起動する。
  - ② アドレス欄に「www.sony.co.jp/」と入力する。
  - ③ ページが表示されないときは、パソコンとルーターの設定を確認する。パソコンからインターネットに正常に接続できるようになったら、テレビで[再接続確認]をしてください(43 ページ)。
- PPPoEはテレビに設定できません。ルーターに設定してください。詳しくは、ルーターの取扱説明書をご覧ください。

## リモコン

---

リモコンでテレビを操作できない。

- 電池を交換してください。
- 電池の＋を正しい向きに入れてください。
- テレビ前面のLEDが赤色に点灯していないときは、本体の電源ボタンを押してください。
- リモコン先端部を手などで覆わないようにして操作してください。
- テレビ前面のLEDの付近にリモコン受光部があります。リモコン受光部の前には物を置かないようにしてください。

リモコンの1~12の数字ボタンを押してもチャンネルが選べない。

- 数字ボタンを押す前に、見たい放送のボタン(地デジ、BS、CS)を押してください。
- 番組表でチャンネルを確認してください。
- [チャンネル設定]でリモコンの数字ボタンにチャンネルを割り当ててください(31 ページ)。

- チャンネル番号を直接入力するときは、10キーボタンを押したあとに数字ボタンを押してください。

## 番組表

---

番組表に表示される番組が少ない。

- お買い上げ時は番組表に表示される番組が少ないことがあります。しばらく視聴すると表示されます。
- 番組表の表示中に、空欄になっている放送局を選び、決定ボタンを押してください。放送局から番組情報を取得します。

番組表に表示されるチャンネルが少ない。

- 番組表の表示中にオプションボタンを押し、[表示内容]で[全チャンネル]を選んでください。

## 有料放送

---

有料放送が視聴できない。

- 視聴契約をしてください。

## 画面表示

---

表示されない設定項目がある。

- 受信している放送や設定・調整状況によっては、表示されない項目や設定できない項目があります。

地上デジタルの放送局のマークが表示されない。

- 地上デジタルの各放送局をしばらく視聴すると、放送局のマークが表示されます。

## エラーメッセージ全般

---

降雨対応放送に切り換わりました。(E201)

- 気象条件などによって信号レベルが下がると、自動的に降雨対応放送に切り換わります。気象条件が回復して信号レベルが上がると、通常の放送に戻ります。

受信できません。アンテナの設定や調整を確認してください。(E202)

- 放送(地上デジタル、BSデジタル、110度CSデジタル)に対応したアンテナにつないでください。
- アンテナや分配器、分波器、ブースターなどがBS/110度CSデジタルに対応していないと受信できません。詳しくは、お買い上げ店か、マンション管理会社にお問い合わせください。

- アンテナケーブルがゆるんでいたり、切れたりしていないか確認してください。
- 受信レベル(31 ページ)を確認しながら地上波アンテナや衛星アンテナの位置、方向、角度を調整してください。強風などでアンテナの向きが変わっていないか確認してください。
- BS/110度CSデジタルが受信できないときは、[アンテナ電源]を[入]に設定してください。マンションなどの共同受信システムの場合は[切]に設定してください(31 ページ)。
- 雨や雪が降るとBS/110度CSデジタルが受信できないことがあります。お住まいの地域が晴れていても、送信する放送衛星会社の地域で雨や雪が降っていると受信できないことがあります。天候の回復をお待ちください。
- 放送の休止中や終了しているときに、このメッセージが表示されることがあります。番組表などで放送時間を確認してください。

現在、このチャンネルは放送を休止しています。  
(E203)

- 放送の休止中や終了しているときに、このメッセージが表示されることがあります。番組表などで放送時間を確認してください。
- 雨や雪が降り、一時的にBS/110度CSデジタルが受信できないときに、このメッセージが表示されることがあります。

このボタンにチャンネルは設定されていません。

- 数字ボタンを押す前に、見たい放送のボタン(地デジ、BS、CS)を押してください。
- 番組表でチャンネルを確認してください。
- [チャンネル設定]でリモコンの数字ボタンにチャンネルを割り当ててください(31 ページ)。
- チャンネル番号を直接入力するときは、10キーボタンを押したあとに数字ボタンを押してください。

B-CASカードを正しく挿入してください。挿入していても、このメッセージが表示される場合は、一旦電源を切り、カードを抜いて裏側の端子部分の汚れをふき取ってから挿入し直してください。それでも治らない場合は電源コードの抜き差しをしてください。

- 本体の電源ボタンを押してテレビの電源を切り、B-CASカードを入れ直してから、B-CASカードのテストをしてください(32 ページ)。
- 乾いた柔らかい布でB-CASカードの金色の端子部の汚れをそっとふき取ってください。

## USBハードディスク機器に関するエラーメッセージ

USB機器が見つかりません。

- 接続ケーブルの端子が正しく、しっかり差し込まれているか確認してください。
- USBハードディスク機器の電源を入れてください。
- テレビを電源スタンバイにし、USBハードディスク機器の電源を入れ直してください。

再生できません。

- 本機で録画した番組以外は再生できません。同じ型名のテレビでも本機以外のテレビで録画した場合は、再生できません。

番組情報が取得できないため録画できませんでした。

- 録画した番組がUSBハードディスク機器に正常に保存されなかったときのメッセージです。
- [録画ボタン設定]を[番組終了]に設定して録画したときに、番組情報が取得できないと、終了時刻が不明のため録画されません。番組情報が取得できるまで待つか、[録画ボタン設定]を[3時間録画]に設定し直してから録画してください(18 ページ)。

USB端子の電源容量を超えました。接続機器を外して、本体の電源をオフ、オンしてください。

- USBバスパワー(テレビから電源供給)で動作するUSBハードディスク機器をつないだため、使用電力がテレビの限界を超えました。以下の手順で復旧してください。
  - ① USBハードディスク機器の接続ケーブルを抜く。
  - ② 本体の電源ボタンを押して、テレビの電源を切る。
  - ③ テレビの電源プラグをコンセントから抜き、約10秒後に差し込む。
  - ④ 本体の電源ボタンを押して、テレビの電源を入れる。
  - ⑤ USBハードディスク機器をつなぐ。
 再び同じエラーメッセージが表示される場合は、USBハードディスク機器にACアダプターを接続してください。

録画・再生用のHDDがありません。

- USBハードディスク機器を登録してください(35 ページ)。

録画中は操作できません。

- 録画が完了するまで待つか、USBハードディスク機器の録画を停止してください。

この操作を行うには、録画を中止する必要があります。  
録画を中止しますか？

- 録画が完了するまで待つか、USBハードディスク機器の録画を停止してください。

HDDがいっぱいのため、録画できません。

- 録画リストボタンを押して、USBハードディスク機器の録画可能時間が足りているか確認してください。
- 不要な番組をUSBハードディスク機器から消去してください(25 ページ)。
- 別のUSBハードディスク機器を使用してください。

## インターネットに関するエラーメッセージ

家庭内ネットワークへの接続に失敗しました。ケーブルの接続、ネットワーク設定を確認してください。

- LANケーブルやネットワーク機器の電源コードが外れていないか確認してください。
- IPアドレスやDNSアドレスなど、[ネットワーク接続]の設定を確認してください(42 ページ)。
- ルーターが正しく設定されているか確認してください。ルーターの設定については、ルーターの取扱説明書をご覧ください。

不正な値です。再度入力してください。

- IPアドレスやDNSアドレスなど、[ネットワーク接続]の設定を確認してください(42 ページ)。

## ケーブルテレビをご利用のかた

ケーブルテレビ放送会社にご相談ください。  
ケーブルテレビ放送会社の連絡先がわからないときは、下記までお問い合わせください。  
(社)日本ケーブルテレビ連盟 電話:03-6228-6639  
提供地域(エリア)については、下記ホームページでご確認ください。  
<http://www.catv-jcta.jp/>

## 有料放送のお問い合わせ先

- WOWOW  
電話:0120-580-807  
<http://www.wowow.co.jp/>
- スター・チャンネル  
電話:0570-013-111  
(PHS、IP電話のお客様は、045-650-4724)  
<https://www.star-ch.jp/>
- スカパー！カスタマーセンター(総合窓口)  
電話番号:0120-039-888  
受付時間:10:00~20:00<年中無休>  
<http://www.skyperfectv.co.jp/>

2012年10月より「スカパー！e2」は「スカパー！」へ名称変更いたしました。

# サポートページで最新の情報を調べる

インターネットにつながっているパソコンを使って、テレビの最新情報や困ったときの解決方法を〈ブラビア〉サポートページで調べることができます。

## 1 インターネットにつながっているパソコンで、ブラウザのアドレス欄に下記のURLを入力する。

<http://www.sony.jp/support/tv/>  
〈ブラビア〉サポートページでは以下の情報を見ることができます。

- 取扱説明書
- 使いかた
- 困ったときは(Q&A)
- 接続情報 ネットワークサービス



### ご注意

- サポートページの内容は、2016年10月現在のものです。

# 保証書とアフターサービス

本機は日本国内専用です。電源電圧や放送規格の異なる海外ではお使いになれません。

## 保証書について

- この製品は保証書が添付されていますので、お買い上げの際、お買い上げの店からお受け取りください。
- 所定事項の記入および記載内容をお確かめの上、大切に保存してください。
- 保証期間は、お買い上げ日より1年間です。
- 本機のメモリーに保存されたデータは、保証の対象外です。

## アフターサービス

調子が悪いときはまずチェックを

「故障かな?と思ったら」の項を参考にして、故障かどうかをお調べください。

それでも具合が悪いときはソニーご相談窓口へ

- 裏表紙にあるソニーご相談窓口へお問い合わせください。
- BSデジタル、110度CSデジタルの放送局との受信契約や番組に関しては、ご覧になりたい放送局のカスタマーセンターや衛星サービス会社、B-CASカスタマーセンター(電話番号0570-000-250)(IP電話からの場合045-680-2868)にお問い合わせください。
- デジタル放送全般については(社)デジタル放送推進協会(Dpa)のホームページをご覧ください。  
<http://www.dpa.or.jp>
- 地上デジタルの受信相談については、総務省地デジコールセンターにお問い合わせください。  
電話番号0570-07-0101

部品の交換について

この製品は、修理の際に交換した部品を再生、再利用する場合があります。その際、交換した部品は回収させていただきます。

保証期間中の修理は

保証書の記載内容に基づいて修理させていただきます。

詳しくは、保証書をご覧ください。

何らかの原因でコンテンツが外部メディアや外部記録機器(“メモリースティック”、デジタルレコーディングハードディスクドライブなど)に記録できなかった場合や、外部メディア・外部記録機器に記録されたコンテンツが破損または消去された場合など、いかなる場合においてもコンテンツの補償およびそれに付随するあらゆる損害について、当社は一切責任を負いかねます。あらかじめご了承ください。

保証期間経過後の修理は

修理によって機能が維持できる場合は、ご要望により有料で修理させていただきます。

#### 部品の保有期間について

当社では、カラーテレビの補修用性能部品（製品の機能を維持するために必要な部品）を、製造打ち切り後一定期間保有しています。ただし、故障の状況その他の事情により、修理に代えて製品交換をすることがありますのでご了承ください。

ご相談になるときは次のことをお知らせください。

型名： KJ-43W730E/32W730E

故障の状態:できるだけ詳しく

購入年月日:

本機の型名、シリアルナンバーおよび定格は、本機後面に記載されています。

お買い上げ店

TEL.

This television is designed for use in Japan only and cannot be used in any other country.

# 安全のために



下記の注意を守らないと**火災・感電・破裂**により**死亡や大けが**などの人身事故が生じます。

## 次のことを守って、スタンドを本機に設置する

本機を不安定な場所に設置しないでください。

本機が落下し、大けがまたは死亡の原因となります。

大けがを避けるため、以下のことを守って本機を設置してください。

- ソニーが推奨するキャビネット、またはスタンドを使用する。
- 本機を安全に設置できるテレビ台のみ使用する。
- 本機を設置する際、テレビ台の端から本機がはみ出していないか確かめる。
- 固定されていない背の高い家具(例えば、食器棚や本棚)に本機を設置しない。
- 本機とテレビ台の間に布などを敷かない。
- お子さまをテレビ台に登らせない。
- お子さまを本機に近づけない。

本機を保管、再設置する場合にも上記のことを必ず守ってください。

## 壁に取り付ける場合は、必ず専用の壁掛けユニットを使用し、専門の業者に取り付けてもらう。また、設置の時は設置関係者以外近づかない

- 専門業者以外の人に取り付けたり、壁への取り付けが不適切だと、本機が落下するなどして、打撲や骨折など大けがの原因となることがあります。

- 強度の弱い壁や、平面ではなかったり垂直ではない壁に取り付けた場合、壁掛けユニットの落下によるけがや破損の原因となります。壁は、少なくともテレビの質量の4倍に耐えられる強度が必要です。(テレビの質量は、テレビに付属の取扱説明書をご覧ください。)
- 壁への取り付けがもろい場合、壁掛けユニットの落下によるけがや破損の原因となります。



## 次のことを守って、スタンドや壁掛けユニットに本機を設置する

誤った取り付け方法で設置すると、本機が落下し、大けがをすることがあります。

- スタートガイド、または壁掛けユニットの取扱説明書の取り付け方を必ず守る。
- スタンドは、同梱されている専用固定ネジを使ってしっかり固定する。
- スタンドに設置する場合は転倒防止の処置を必ず行う。転倒防止の処置をしないと、本機が倒れてけがの原因となることがあります。スタンドや床、壁などとの間に、適切な転倒防止の処置を行ってください。
- 67 ページもご覧ください。

- 壁掛けユニットの取り付けに際しては、壁掛けユニットに同梱されている専用固定ネジをご使用ください。専用固定ネジは、取付金具の取り付け面からの長さが9 mm～13 mmに設定されています(壁掛けユニットによってネジ径やネジの長さは異なります)。専用固定ネジ以外のネジを使用すると、落下や本機内部の破損の原因となります。

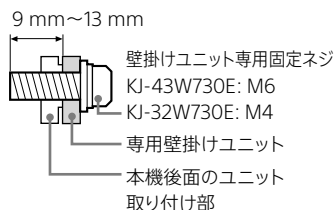

## 本機を医療機関に設置しない 医療機器の誤動作の原因となることがあります。

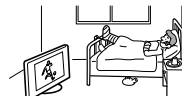
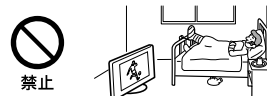

下記の注意を守らないと**火災・感電**により**死亡や大けが**の原因となります。

## 周囲に間隔を空ける

周囲に間隔を空けずに設置すると、通風孔がふさがり熱が内部にこもり、火災や故障の原因となります。

本機を壁に近づけすぎると、壁などにホコリが付着し、黒くなることがあります。風通しをよくするために、壁から距離を離して置いてください。

### 壁に取り付けるとき

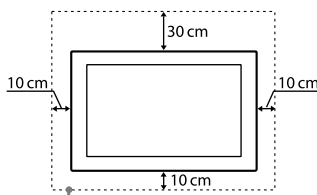

これ以上の間隔を空ける。

### スタンドを使用するとき

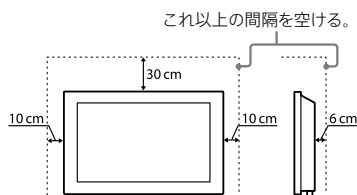

これ以上の間隔を空ける。

下図のような設置はおやめください。

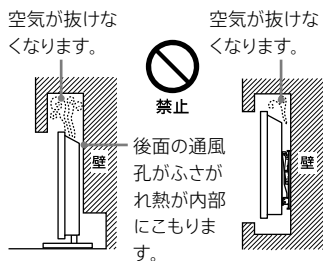

### 通風孔をふさがらない

通風孔をふさぐと内部に熱がこもり、火災の原因となることがあります。

- あお向けや横倒し、逆さまにしない。
- 棚や押入の中に置かない。
- ホットカーベットのの上に置かない。
- 布をかけない。
- 壁や家具に密着して置かない。また毛足の長いじゅうたんや布団などの上に置かない。



## 電源(コード、プラグ)

コンセントや配線器具の定格を超える使いかたや、交流100V(50/60 Hz)以外では使用しない

たこ足配線などで、定格を超えると、発熱により、火災の原因となります。海外などで、異なる電源電圧で使用すると、火災や感電の原因となります。

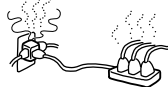

### ゆるいコンセントに接続しない

電源プラグは、根元までしっかりと差し込んでください。根元まで差し込んでゆるみがあるコンセントにはつながないでください。発熱して火災の原因となることがあります。電気工事店にコンセントの交換をご依頼ください。



### 電源プラグをつなぐのは、他機器との接続が終わってから

コンセントに差したまま他機器と接続したりすると、感電の原因になることがあります。他機器との接続が終わった後に、電源プラグを壁のコンセントに差ししてください。

### 電源コードを抜くときはまず壁側コンセントから抜く

壁側コンセントから抜かないと感電することがあります。抜くときは必ずコードでなくプラグを持って抜いてください。

### 電源プラグは定期的にお手入れを

電源プラグとコンセントの間に、ゴミやホコリがたまって湿気を吸うと、絶縁低下を起して、火災の原因となります。定期的に電源プラグをコンセントから抜き、ゴミやホコリを取ってください。



### お手入れの際、電源プラグを抜く

電源プラグを差し込んだままお手入れをすると、感電の原因となることがあります。



プラグをコンセントから抜く

### 電源コードを傷つけない

電源コードを傷つけると、火災や感電の原因となります。万一電源コードが傷んだ場合は、お買い上げ店またはソニーご相談窓口へ交換をご依頼ください。

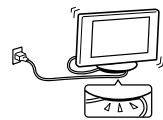

### ぬれた手で電源プラグにさわらない

ぬれた手で電源プラグの抜き差しをすると、感電の原因となることがあります。



### 電源コードを引っ張らない

電源プラグを抜くときは、電源コードを引っ張らないでください。コードに傷が付き、火災や感電の原因となることがあります。必ずプラグを持って抜いてください。

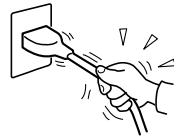

### 雷が鳴りだしたら、アンテナ線や電源プラグに触れない

感電の原因となります。



## 使用

### 本機にぶらさがらない

本機が壁からはずれたり、倒れたりして、本機の下敷きになり、大けがの原因となることがあります。



禁止



### 内部に水や異物を入れない

本機の上に熱器具、花瓶など液体が入ったものやローソクを置かない

液晶画面に直接水や洗剤をかけない

内部に水や異物が入ると火災の原因となります。万一、水や異物が入った場合は、すぐに本体の電源スイッチを切り、電源プラグをコンセントから抜いて、お買い上げ店またはソニーご相談窓口にご依頼ください。



禁止

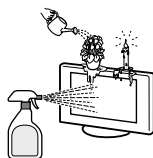

### 分解や改造をしない

内部には電圧の高い部分があり、裏ぶたを開けたり改造したりすると、火災や感電の原因となります。

内部の点検や修理はお買い上げ店またはソニーご相談窓口にご依頼ください。



分解禁止



### リモコン及び電池の取り扱いについて

- 直射日光が当たるところ、火や暖房器具のそばや湿度が高いところには置かないでください。
- 落としたり、踏みつけたり、中に液体をこぼしたりしないよう、ていねいに扱ってください。

液晶画面の表面が割れたときは、電源プラグをコンセントから抜くまで液晶画面に触れない

電源プラグをコンセントから抜かず、液晶画面に触れると、感電の原因となることがあります。



接触禁止

目や口に液晶を入れない／ガラスの破片に触れない

液晶パネルが破損すると、破損した部分から液晶(液状)が漏れたり、ガラスの破片が飛び散ることがあります。この液晶やガラスの破片に素手で触れたり、口に入れたりしないでください。ガラスの破片に触れるとけがをします。

また、漏れた液晶に素手で触れると中毒やかぶれの原因となります。においを嗅ぐこともやめてください。誤って、目や口に入ったときは、すぐに水で洗い流し、医師にご相談ください。



接触禁止

テレビ以外の荷重を掛けない

落下によるけがや破損の原因となることがあります。



禁止

## 移動・設置

### 正しい方法で運搬／移動する

- 誤った方法で運搬したり移動したりすると、本機が落下し、打撲や骨折をしたり、大けがをすることがあります。本機を持ち運ぶ際には、取扱説明書をご参照の上、正しい方法で行ってください。
- 本機を運ぶときは、本機に接続されている電源プラグやケーブル等をすべてはずしてください。電源プラグを差し込んだまま移動させると、電源コードが傷つき、火災や感電の原因となることがあります。



プラグをコンセントから抜く

### 使用・設置場所について

電源コンセントに容易に手が届く場所に置き、何か異常が起きたときは、すぐに電源プラグを抜くようにしてください。暗すぎる部屋は目を疲れさせるのでよくありません。適度の明るさの中でご覧ください。また、連続して長い時間、画面を見ていることも目を疲れさせます。

### 不安定な場所に置かない

本機の底面よりも、広くて水平で丈夫な場所に置いてください。

ぐらついた台の上や傾いたところなどに置くと、本機が落ちたり倒れたりしてけがの原因となります。

平らで十分に強度があり、落下しない所に置いてください。



禁止





## 水のある場所に置かない

水が入ったり、ぬれたり、風呂場で使うと、火災や感電の原因となります。雨天や降雪中の窓際での使用には特にご注意ください。銭湯や温泉の脱衣所などに設置すると、温泉に含まれる硫黄などにより本機が故障したりします。



風呂・シャワー室での使用禁止



## 湿気やホコリ、油煙、湯気の多い場所や、虫の入りやすい場所、直射日光が当たる場所、熱器具の近くに置かない

湿気、ホコリの多いところ、油煙や湿気が当たるようなところ（調理台や加湿器のそば）におかないでください。火災・感電・変形などの原因となることがあります。



禁止

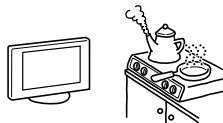

## 乗物の中や船舶の中などで使用しない

移動中の振動により、本機が転倒したり落下したりして、けがの原因となることがあります。塩水をかぶると、発火や故障の原因となることがあります。



禁止

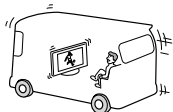

## 屋外や窓際で使用しない

雨水などにさらされ、火災や感電の原因となることがあります。また、直射日光を受けると、本機が熱を持ち、故障することがあります。

海辺や砂地、あるいは砂ぼこりが起こる場所などでは、砂がかからないようにしてください。故障の原因になるばかりか、修理できなくなることがあります。



禁止



## 壁掛け設置

### テレビがはみ出すような取り付けはしない

壁掛けユニットを、柱などのテレビがはみ出してしまうような場所には取り付けしないでください。身体や物などがぶつかってけがや破損の原因となります。



禁止



### テレビを取り付けたあとはネジなどをはずさない

テレビが落ちて、けがや破損の原因となります。

### エアコンの上や下にはテレビを取り付けない

送風などで直接、風が当たり続けたり、水もれによってぬれたりすると、火災や感電、故障の原因となることがあります。

### 取り付け手順に従って、しっかり取り付ける

ネジがゆるんでいたたり抜けていたりすると、壁掛けユニットが落下して、けがや破損の原因となります。壁の材質に合ったネジ（必要本数以上）で、しっかりと固定してください。



禁止

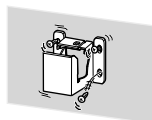

### 組み立て手順に従って、正しく組み立てる

ネジがゆるんでいたたり、抜けていたりすると、落下によるけがや破損の原因となることがあります。

### ネジは指定された位置にしっかりと締め付ける

テレビが落下して、けがの原因となることがあります。

### 取り付け作業中にテレビに衝撃を与えない

テレビが落下したり、壊れたりして、けがの原因となることがあります。

### 垂直で平らな壁面にテレビを取り付ける

垂直ではなかったり、平らではない壁面に取付けると、テレビが落下して、けがの原因となります。

### 取り付け作業が適切に完了したら、ケーブル類を固定する

ケーブル類を足に引っかけたりすると、けがをしたり、テレビを破損したりすることがあります。

### 電源コードおよび接続ケーブルをはさまないようにする

電源コードおよび接続ケーブルを壁面にはさんだり、無理に曲げたり、ねじったりすると、芯線が露出したり、ショート、断線して、火災や感電の原因となります。



禁止

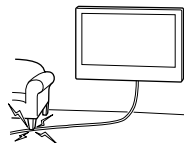

### 壁の材質や構造に適したネジを使う

壁掛けユニットを壁面に固定するネジは付属していません。壁の材質や構造に適したネジをご準備ください。



下記の注意を守らないとけがをしたり周辺の家財に損害を与えたりすることがあります。

### 小さな部品を乳幼児の手の届くところに置かない

付属品の小さな部品を飲み込むおそれがあります。乳幼児の手の届かない場所に保管してください。



### 旅行などで長期間、ご使用にならないときは、電源プラグを抜く

本機を長時間使用しないときは、安全のため、必ず電源プラグを抜いてください。本機は電源スイッチを切っただけでは、完全に電源からは切り離されておらず、常に微弱的な電流が流れています。完全に電源から切り離すためには電源プラグをコンセントから抜く必要があります。コンセントは製品の設置場所に一番近く、抜き差しがしやすい場所を選んでください。



### 人が通行するような場所に置かない

#### コード類は正しく配置する

電源コードや信号ケーブルは、足に引っかけると製品の落下や転倒などによりけがの原因となることがあります。人が踏んだり、引っかけたりするような恐れのある場所を避け、充分注意して接続・配置してください。



### 液晶画面の表面に物をぶつけない

ガラスが割れ、飛び散ったガラスにより、けがの原因となります。



### 液晶画面の外周に衝撃を与えない

ガラスの縁にヒビが入ったり、飛び散ったガラスにより、ケガの原因となります。



### 音量について

周辺の人迷惑とならないよう適度の音量でお楽しみください。特に、夜間での音量は小さい音でも通りやすいので、窓を閉めたりヘッドホンを使用したりして、隣近所への配慮を充分にし、生活環境を守りましょう。ヘッドホンをご使用のときは、耳をあまり刺激しないよう、適度な音量でお楽しみください。耳を刺激するような大きな音で長時間つづけて聞くと、聴力に悪い影響を与えることがあります。耳鳴りがするような場合は、音量を下げるか、使用を中止してください。また、ヘッドホンをつけたまま眠ってしまうと危険です。呼びかけられて返事ができづらいの音量で聞きましょう。



### アンテナの工事は電気店に依頼する

アンテナ工事には技術と経験が必要です。で、必ず電気店にご依頼ください。

### 掃除やお手入れのときは、力をかけない

掃除やお手入れのときに、テレビの上面に手を置いたり、力をかけたりしないでください。テレビの落下によるけがや破損の原因となります。

### リモコンによる遠隔操作について

スマートフォン／タブレットのリモコン機能による遠隔操作は、本機が見える位置からのみ行ってください。

### 同軸ケーブルの接続について

主電源接続、または他の機器を通じて建物の設備の保護接地に接続し、かつ、同軸ケーブルを使ってテレビ信号分配システムに接続する機器は、ある種の条件下では火災の原因となる可能性があります。従って、テレビ信号分配システムへの接続は、ある程度の周波数範囲以下で電気絶縁する機器（ガルバニック絶縁器についてはEN60728-11を参照）を備えなければなりません。

## 乾電池についての安全上のご注意

漏液、発熱、発火、破裂などを避けるため、下記のことを必ずお守りください。

### 危険

- 電池を直射日光、火のそばなどの高温になる場所や、極端に低い気圧になる場所に置かないでください。  
爆発、液漏れ、ガス漏れする可能性があります。

### 警告

- 火の中に入れてない。ショートさせたり、分解、加熱しない。
- 充電しない。
- 十とーの向きを正しく入れる。
- 電池を使いきったとき、長時間使用しないときは、取り出しておく。
- 新しい電池と使用した電池、種類の違う電池を混ぜて使わない。

### 注意

- 指定された種類の電池を使用する。
- 廃棄の際は、地方自治体の条例または規則に従ってください。

もし電池の液が漏れたときは、リモコンの電池入れの液をよくふきとってから、新しい電池を入れてください。万一、液が身体についたときは、水でよく洗い流してください。

# 使用上のご注意／お手入れ

## 運搬／設置について

- 正しい方法で運搬／移動してください。誤った方法で運搬したり移動したりすると、本機が落下し、打撲や骨折をしたり、大けがをすることがあります。
- テレビの底面を持つときは、イラストのようにしっかりと持ってください。

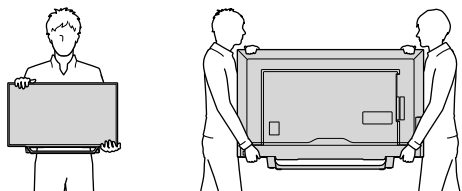

- 運ぶときには、衝撃を与えないようにしてください。落下や破損などにより、大けがの原因となります。特に、液晶画面を押さえたり、強い力が加わるような持ちかたをしないでください。
- 修理や引越などでお買い上げ時に本機が入っていた箱と、クッション材を使ってください。
- 本機を寒いところから急に暖かいところに持ち込んだときや、湿気が多い場所や暖房を入れたばかりの部屋などでは、機器表面や内部に水滴がつくことがあります。これを結露といいます。結露が起きたときは、本機の電源を切り、結露がなくなるまで放置してからご使用ください。
- 壁掛けユニットにテレビを長期間取り付けご使用されたときは、壁の材質によっては、テレビの放熱により、後面や上面にあたる壁面が変色したり、壁紙がはがれたりすることがあります。
- 壁掛けユニットをいったん取り付けると、はずした場合に、壁にネジ穴の跡や壁掛けユニットの取り付け跡が残ります。
- 壁に取り付ける場合、機械的振動の多い場所には設置しないでください。

## 液晶画面について

- 液晶画面を太陽にむけたままにすると、液晶画面を傷めてしまいます。
- 液晶画面を強く押ししたり、引っかいたり、上に物を置いたりしないでください。画面にムラが出たり、液晶パネルの故障の原因になります。
- 寒い所でご使用になると、画像が尾を引いて見えたり、画面が暗く見えたりすることがありますが、故障ではありません。温度が上がると元に戻ります。
- 静止画を継続的に表示した場合、残像を生じることがありますが、時間の経過とともに元に戻ります。
- 使用中に画面やキャビネットがあたたかくなることがありますが、故障ではありません。
- 長時間使用したあとに液晶画面の外周を触ると、熱く感じる場合があります。
- 画面上に赤や青、緑の点(輝点)が消えなかったり、黒い点(減点)が表れたりしますが、故障ではありません。液晶画面は非常に精密な技術で作られており、99.99%以上の有効画素がありますが、ごくわずかの画素欠けや常時点灯する画素があります。

## 電源コードが同梱されている機種について

同梱されている電源コードはその機種専用のものです。他の機器では使用しないでください。

## LAN端子に接続する機器について

電気通信事業法に基づく認定品に接続してください。

## 無線の周波数について

### 本機の使用上の注意事項

本機の使用周波数帯では、電子レンジなどの産業・科学・医療用機器のほか工場の製造ラインなどで使用されている移動体識別用の構内無線局(免許を要する無線局)および特定小電力無線局(免許を要しない無線局)ならびにアマチュア無線局(免許を要する無線局)が運用されています。

- 本機を使用する前に、近くで移動体識別用の構内無線局および特定小電力無線局ならびにアマチュア無線局が運用されていないことを確認してください。
- 万一、本機から移動体識別用の構内無線局に対して有害な電波干渉の事例が発生した場合には、速やかに使用周波数を変更するか、または電波の発射を停止した上、裏表紙に記載のソニーご相談窓口にお問い合わせいただき、混信回避のための処理など(たとえばパーティションの設置など)についてご相談ください。
- その他、本機から移動体識別用の特定小電力無線局あるいはアマチュア無線局に対して、有害な電波干渉の事例が発生した場合など何かお困りのことが起きたときは、裏表紙に記載のソニーご相談窓口にお問い合わせください。

2.4DS/OF4

この表示のある無線機器は2.4 GHz帯を使用しています。  
変調方式としてDS-SS方式およびOFDM方式を採用し、与干渉距離は40 mです。

## 電波法に基づく認証について

本機内蔵の無線装置は、電波法に基づく小電力データ通信の無線設備として認証を受けています。証明表示は無線設備上に表示されています。従って、本製品を使用するときに無線局の免許は必要ありません。

ただし、以下の事項を行うと法律で罰せられることがあります。使用上の注意に反した機器の利用に起因して電波法に抵触する問題が発生した場合、弊社ではこれによって生じたあらゆる損害に対する責任を負いかねます。

- 本機内蔵の無線装置を分解／改造すること。
- 本機内蔵の無線装置に貼られている証明ラベルを剥がすこと。

## メモリーに保存されるデータについて

- 本機のメモリーには、各種機能の設定時にIPアドレス、ブックマークなどが、また、ご使用にあたってメール、番組購入履歴などが記録されます。
- 本機のメモリーには、放送事業者の要求によりお客様が入力した個人情報や、データ放送のポイントなどが記録される場合があります。
- 本機を廃棄、譲渡などする場合には、本機のメモリーに記録されているデータを消去することを強くおすすめします。消去の方法については、「設定情報リセット」(32 ページ)をご覧ください。ネットワークサービスをご利用の場合はログアウト処理も行ってください。消去によりアカウントやパスワードなどが消えてしまうサービスも

あります。消去前に記録しておいてください。

- 本機の不具合・修理など、何らかの原因で、本機のメモリーに保存されたデータが破損・消滅した場合など、いかなる場合においても記録内容の補償およびそれに付随するあらゆる損害について、当社は一切責任を負いかねます。また、いかなる場合においても、当社にて記録内容の修復はいたしません。あらかじめご了承ください。

## 廃棄するときのご注意

家電リサイクル法では、お客様がご使用済みの液晶テレビを廃棄される場合は、収集・運搬料金、再商品化等料金(リサイクル料金)をお支払いいただき、対象品を販売店や市町村に適正に引き渡すことが求められています。

## 液晶画面、外装のお手入れについて

- お手入れをする前に、必ず電源プラグをコンセントから抜いてください。
- 液晶の画面は特殊加工がされていますので、なるべく画面に触れないようにしてください。
- 本機に直接水や洗剤をかけないでください。吹きかけた水や洗剤が画面下部や外装部にたれて本機が故障する場合があります。
- 画面や外装の汚れをふき取るときは、めがね拭きなどの乾いた柔らかい布でそっとふき取ってください。
- 万一、油性マジックなどが付着してしまった場合は、水で薄めた中性洗剤などに布を浸して固く絞ってふき取り、最後に乾いた布で軽くふいてください(強くこすると、液晶表面に傷がつきます)。
- クレンザーのような研磨剤が入った洗剤は使わないでください。
- ふき取るときは圧力で、液晶配列が崩れて、汚れのように見えることがあります。これは、電源を入れ直すと元に戻ります。
- 印刷面は乾いた柔らかい布で丁寧にふいてください。爪などでひっかくと、印刷面が傷つくことがあります。
- 殺虫剤のような揮発性のものをかけたり、シンナーやベンジンなどは使ったりしないでください。変質したり、塗装がはげたりすることがあります。
- ゴムやビニール製品に長時間接触させると、変質したり、塗装がはげたりすることがあります。
- 市販の化学ぞうきんやクリーニングクロスなどを使うときは、その販売会社に確認してください。
- 市販の液晶パネル用保護フィルターなどは使わないでください。



# 録画・再生機能についてのご注意

## USBハードディスク機器をご使用時の注意事項

- 録画・再生中ではなくても、USBハードディスク機器が接続された状態で、電源コードやUSBケーブル、USBハードディスク機器側の電源コードを絶対に抜かないでください。録画された番組が消滅することがあります。
- 「USBハードディスクを取り外す」(37 ページ)を行ない、接続状態を解除してから、USBハードディスク機器をテレビから取り外してください。
- 録画ボタンを押して開始した録画より、録画予約が優先されます。録画ボタンでの録画を優先する場合は、録画予約を取り消してください。
- 160GB未満の容量のUSBハードディスク機器は認識できません。
- 本機はすべてのUSBハードディスク機器の動作を保証しているわけではありません。
- USBハードディスク機器に録画予約した場合は、USBハードディスク機器を取り外さないでください。
- USBハードディスク機器を初期化すると、USBハードディスク機器内の録画した内容がすべて削除されます。
- USBハードディスク機器を接続してから認識するのに一定の時間がかかります。
- USBハードディスク機器には専用のACアダプターの接続が必要ことがあります。接続が必要かどうかは、USBハードディスク機器の取扱説明書などで確認してください。
- 故障でテレビを修理したときなどは、USBハードディスク機器に録画した番組が再生できなくなります。USBハードディスク機器を再登録すると録画できるようになりますが、録画した番組はすべて消去されます。
- USBハブを使用した場合、その先に接続した機器が8台までUSB機器一覧画面に表示され、一覧から選んで録画用として登録できます。ただし、USBハブによっては機器の認識や録画が正しく動作しないことがあります。USBハブは使用せず、テレビに直接USBハードディスク機器を接続することをおすすめします。

## 記録内容の補償に関する免責事項

本機の不具合など何らかの原因でUSBハードディスク機器に記録ができなかった場合、不具合・修理など何らかの原因でUSBハードディスク機器の記録内容が破損・消滅した場合など、いかなる場合においても、記録内容の補償およびそれに付随するあらゆる損害について、当社は一切責任を負いかねます。また、いかなる場合においても、当社にて記録内容の修復、復元、複製などはいたしません。あらかじめご了承ください。

## 制約事項・注意事項について

- USBハードディスク機器に録画できる最大番組数は3,000番組です。ハードディスクの残量がなくなると最大数まで録画できません。
- 本機ではリモコンの電源ボタンで電源スタンバイにしても、予約した録画開始時刻になると録画が始まります。ただし、本体の電源ボタンで電源を切ると、録画されません。
- 録画ボタンで録画を開始しても、すぐに録画が始まらないことがあります。
- 録画可能時間は目安としてご覧ください。実際の録画可能時間は、放送や映像により異なります。
- 停電があった場合は録画されません。
- 番組連動データは録画されません。
- 地上デジタルのデータ放送や、BS/110度CSデジタルのラジオ放送とデータ放送は録画できません。
- デジタル放送の予約では、番組放送時間が変更になった場合でも時間変更に対応して録画することができますが、放送の状況によっては時間変更の検出が遅れることがあります。このとき、番組の先頭が録画されていない場合があります。
- 録画された番組の双方向サービスはご利用になれません。
- USBハードディスク機器を、他のテレビ(同じ型名のテレビを含む)やパソコンなどに接続しても本機で録画した番組は再生できません。

## 録画制限と著作権保護について

デジタル放送では、番組の著作権を保護し、不正コピーやインターネットへの不正な配信を防ぐため、コピー制御信号を番組に多重し、暗号をかけて放送されています。同梱されているB-CASカードは必ず挿入してください。

### デジタル放送の番組には次のような「コピー制御信号」が付加されています

「録画禁止」の番組は、著作権が保護されているためハードディスクに録画できません。  
番組内容画面で「デジタルコピー」情報を確認してください。

あなたが録画・録音したものは、個人として楽しむなどのほかは、著作権法上、権利者に無断で使用できませんのでご注意ください。

# 主な仕様

## システム

### 受信方式

地上デジタル放送方式、BSデジタル放送方式、110度CSデジタル放送方式

### 受信チャンネル

地上デジタル (VHF:1~12、UHF:13~62、CATV:C13~C63)  
CATVはケーブルテレビ放送会社との受信契約が必要  
BSデジタル・110度CSデジタル (テレビ・ラジオ・独立データ)の各チャンネル

BSデジタル・110度CSデジタル対応周波数  
1032 MHz~2071 MHz

### パネルシステム

LCDパネル、LEDバックライト

### 使用スピーカー

フルレンジ 25×90 mm (2)

音声出力 (実用最大出力)  
5 W+5 W

### 無線技術

プロトコル IEEE802.11b/g/n

## 入出力端子

### アンテナ端子

地上デジタル、BS/110度CS IF 75Ω F型コネクタ (コンバーター用電源出力、DC15 V最大4 W、芯線側+、入/切、メニュー切り換え)

### ビデオ入力端子

映像:ピンジャック

### 音声入力端子

ピンジャック、2チャンネル

### HDMI1~2入力端子

HDMI映像:480i、480p、720p (60 Hz)、1080i (60 Hz)、1080p (60、30 Hz)、1080/24p、PCフォーマット  
音声:2チャンネル リニアPCM (32/44.1/48 kHz、16/20/24ビット)、MPEG2 AAC (デジタル放送)  
Audio Return Channel (ARC) 対応 (HDMI1入力のみ)

### 音声出力端子 (ヘッドホン端子兼用)

ステレオミニジャック

### LAN (10/100) 端子

10BASE-T/100BASE-TXコネクタ (ネットワークの使用環境により、接続速度に差が生じることがあります。本機は10BASE-T/100BASE-TXの通信速度や通信品質を保証するものではありません。)

ψ (USB端子)

Hi-Speed USB

## 電源部、その他

### 動作温度

5℃ ~ 35℃

### 動作湿度

10% ~ 80% (結露なきこと)

### 消費電力

KJ-43W730E: 98 W

KJ-32W730E: 76 W

### 消費電力 (待機時)

1.0 W (リモートスタート入時)

0.3 W (リモートスタート切時)

### 年間消費電力量 (スタンダード時)

KJ-43W730E: 78 kWh/年

KJ-32W730E: 62 kWh/年

### 区分名

DF1 (FHD、液晶ノーマル、付加機能1)

### 受信機型サイズ

KJ-43W730E:43 V

KJ-32W730E:32 V

### パネル解像度

1920×1080×3 (RGB)

(ドット:水平×垂直)

### 有効画面サイズ\* (幅・高さ・対角)

KJ-43W730E: 94.1、52.9、108.0 cm

KJ-32W730E: 69.8、39.2、80.1 cm

### 視野角 (左右/上下)

178/178度

(JEITA規格準拠コントラスト比10:1)

### 最大外形寸法\*

(最大突起部分を除く)

(幅×高さ×奥行き)

KJ-43W730E:

97.0 x 57.3 x 8.1 cm

97.0 x 62.3 x 22.6 cm (スタンド含む)

KJ-32W730E:

72.8 x 43.4 x 8.2 cm

72.8 x 47.3 x 17.4 cm (スタンド含む)

### 質量\*

KJ-43W730E:

9.3 kg

9.8 kg (スタンド含む)

KJ-32W730E:

5.4 kg

5.6 kg (スタンド含む)

### 電源

AC 100 V、50/60 Hz

### 定格出力

USB:5 V、500 mA MAX

\* 有効画面サイズおよび最大外形寸法と質量は、おおよその値です。

## 別売アクセサリ

壁掛けユニット:

SU-WL450

- 受信機型サイズ (32 V、43 Vなど) は、有効画面の対角寸法を基準とした大きさの目安です。
- このテレビは日本国内用です。電源電圧、放送規格の異なる外国ではお使いになれません。
- 仕様および外観は改良のため予告なく変更することがありますが、ご了承ください。
- 「JIS C 61000-3-2適合品」です。  
JIS C 61000-3-2適合品とは、日本工業規格「電磁両立性-第3-2部:限度値-高調波電流発生限度値 (1相当りの入力電流が20 A以下の機器)」に基づき、商用電力系統の高調波環境目標レベルに適合して設計・製造した製品です。

## PC入力対応信号表

	解像度 水平 [pixel] / 垂直 [line]	周波数 水平 [kHz] / 垂直 [Hz]
720p	1280/720	45/60
1080p	1920/1080	67.5/60
VGA	640/480	31.5/60
SVGA	800/600	37.9/60
XGA	1024/768	48.4/60
WXGA	1360/768	47.7/60
SXGA	1280/1024	64/60

- Sync on Green/Composite Sync/Interlace信号には対応していません。
- PC入力対応信号表以外の信号を入力した場合、正しく表示されなかったり、各種設定ができなかったりすることがあります。
- 垂直周波数が60Hzの入力信号を推奨しています。
- 接続状況によっては、映像がにじんだりぼやけたりして、正しく表示されないことがあります。その場合、パソコンの設定を変更してPC入力対応信号表にある他の入力信号を選んでください。

## 区分名と年間消費電力量について

- 区分名  
「エネルギーの使用の合理化に関する法律（省エネ法）」では、テレビに使用される画素数、表示素子、動画表示及び付加機能の有無等に基づいた区分を行なっています。その区分名称を言います。
- 年間消費電力量  
省エネ法に基づいて、一般家庭での1日の平均視聴時間（4.5時間）を基準に算出した、1年間に使用する電力量です。

## 商標、ライセンス

- HDMI、HDMI High-Definition Multimedia Interface およびHDMIロゴは、HDMI Licensing LLCの商標もしくは米国およびその他の国における登録商標です。
- BRAVIA、〈ブラビア〉およびBRAVIA ロゴはソニー株式会社の登録商標です。



- 本製品は、株式会社ACCESSのNetFront Browserを搭載しています。ACCESS、ACCESSロゴ、NetFrontは、日本国、米国、およびその他の国における株式会社ACCESSの登録商標または商標です。© 2017 ACCESS CO., LTD. All rights reserved. 本製品の一部分にIndependent JPEG Groupが開発したモジュールが含まれています。

ACCESS™ NetFront®



# 文字を入力する

キーボード画面で文字を選ぶ方式と、リモコンボタンを押して文字を入力する方式があります。

## キーボード画面で文字を入力する

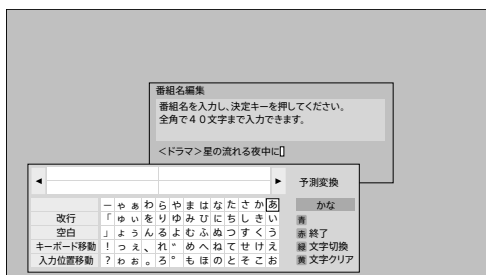

### 1 緑ボタンを押して、文字の種類を切り換える。

押すたびにひらがな、カタカナ、英数字に切り換わります。

### 2 キーボードから文字を選び、決定ボタンを押す。

- 漢字などに変換するには  
青ボタンを押してから漢字などを選び、決定ボタンを押します。  
[変換方式]を[予測方式]に設定しているときは、変換候補から漢字などを選び、決定ボタンを押します。変換候補から選びたくないときは、青ボタンを押します。
- 文字を変換しないときは  
赤ボタンを押します。
- 文字を挿入するには  
[入力位置移動]を選び、決定ボタンを押します。挿入したい位置にカーソルを移動し、決定ボタンを押してから文字を選びます。
- 文字を削除するには  
[入力位置移動]を選び、決定ボタンを押します。削除したい文字にカーソルを移動し、消去ボタンを押します。

### 3 文字の入力が終了したら、赤ボタンを押す。

- 入力を途中でやめるには  
戻るボタンを押します。

## リモコンボタンを押して文字を入力する

携帯電話のように、1~12の数字ボタンを押して文字を入力します。

### 1 緑ボタンを押して、文字の種類を切り換え、決定ボタンを押す。

押すたびにひらがな、全角カタカナ、半角英字、全角数字に切り換わります。

### 2 1~12の数字ボタンを押して、文字を入力する。

- 濁音(°)や半濁音(ˆ)を入力するには  
文字に続けて10ボタンを押します。
- 同じボタンの文字を続けて入力するには  
▶ボタンを押してから、次の文字の数字ボタンを押します。
- 記号を入力するには  
「きごう」と入力して変換します。
- 漢字などに変換するには  
♦ボタンを繰り返し押し、変換したい漢字が見つかったら決定ボタンを押します。変換したい漢字が見つからないときは、◀/▶ボタンを押して変換する範囲を変更し、◆/◇ボタンで探します。  
[変換方式]を[予測方式]に設定しているときは、変換候補から漢字などを選び、決定ボタンを押します。変換候補から選びたくないときは、緑ボタンを押します。
- 文字を変換しないときは  
決定ボタンを押します。
- 文字を挿入するには  
挿入したい位置を選び、文字を入力します。
- 文字を削除するには  
削除したい文字にカーソルを移動し、消去ボタンを押します。

安全のために／その他

### 3 文字の入力が終了したら、決定ボタンを押す。

- 入力を途中でやめるには  
戻るボタンを押します。

## 入力文字一覧

ボタン	文字の種類			
	ひらがな	カタカナ	英字	数字
1	あいうえお あいうえお1	アイウエオ アイウエオ1	@. / : ~ _ # \$ % * + = ^ ` 1	1
2	かきくけこ2	カキクケコ2	abc ABC 2	2
3	さしすせそ3	サシスセソ3	def DEF 3	3
4	たちつてと っ4	タチツテト ッ4	ghi GHI 4	4
5	なにぬねの 5	ナニヌネノ 5	jkl JKL 5	5
6	はひふへほ 6	ハヒフヘホ 6	mno MNO 6	6
7	まみむめも 7	マミムメモ 7	pqrs PQRS 7	7
8	やゆよ やゆよ8	ヤユヨ ヤユヨ8	tuv TUV 8	8
9	らりるれろ9	ラリルレロ9	wxyz WXYZ 9	9
10	、。？！・ ( ) 0	、。？！・ ( ) 0	- ; ' " ? ! & ¥   ( ) < > [ ] { } 0	0
11	わをんわー (スペース)	ワヲンワー (スペース)	(スペース)	*

## 入力方法を変更する

リモコンボタンまたは画面キーボードのいずれかの方法に変更できます。

### 1 ホームボタンを押す。

### 2 [設定] - [機器設定] - [その他の設定] - [文字入力設定] を▲/▼ボタンと決定ボタンで順に選ぶ。

### 3 [入力方法] で [リモコンボタン] または [画面キーボード] を選び、決定ボタンを押す。

戻るボタンを押して、元の画面に戻ります。

## 変換方式を変更する

予測候補を表示するかどうかを設定します。

### 1 ホームボタンを押す。

### 2 [設定] - [機器設定] - [その他の設定] - [文字入力設定] を▲/▼ボタンと決定ボタンで順に選ぶ。

### 3 [変換方式] で [通常方式] または [予測方式] を選び、決定ボタンを押す。

戻るボタンを押して、元の画面に戻ります。

# テレビを再設置する

再設置のしかたについては、組み立て／設定ガイド(別紙)をご覧ください。

# テレビを壁に取り付けて使う

テレビの機種によって、お使いいただける別売の壁掛けユニットの型名が異なります。「主な仕様」(63 ページ)をご覧ください。お持ちのテレビに対応している壁掛けユニットをお使いください。

壁に取り付ける場合は、必ず指定の壁掛けユニットを使用し、専門業者に取り付けを依頼してください。

また、取り付け時には設置関係者以外近づかないでください。

専門業者以外の方が取り付けたり、壁への取り付けが不適切だと、テレビが落下したりして、打撲や骨折など大けがの原因となることがあります。

壁掛けユニットを取り付けるには、テレビに取り付けたスタンドを外し、壁の取り付け位置の確認をしたり、テレビに必要な部品を取り付ける必要があります。

取り付けかたについて詳しくは、壁掛けユニットに付属の取扱説明書およびガイドと、以下のWebサイトから「壁掛けユニット取付方法」(PDF)をダウンロードしてご確認ください。

〈ブラビア〉サポートページ

<http://www.sony.jp/support/tv/>

## ご注意

- テレビを壁に取り付けた場合、テレビ背面のコンポジット入力端子(映像/音声)、コントロール端子、HDMI1入力端子は使用できません。

# ソフトウェアのダウンロードについて

テレビを最新の状態に保つために、デジタル放送から最新情報をダウンロードして、ソフトウェアを書き換えます。電源コードを抜いていたり、本体の電源ボタンで電源を切ったりすると、ダウンロードは行なわれません。

ソフトウェアの書き換え中は電源コードを抜かないでください。ソフトウェアの書き換えが途中で終了し、誤動作を起こすことがあります。

# ソフトウェアに関する重要なお知らせ

## ソフトウェア使用許諾契約書

この度は弊社製品（以下「本製品」とします）をお買い上げいただきありがとうございます。本製品の使用を開始される前に必ず、このソフトウェア使用許諾契約書（以下「本契約」とします）をお読みください。お客様による本製品の使用開始をもって、お客様が本契約の内容をご確認の上、同内容にご同意いただけたものとさせていただきます。

万一、本契約および弊社のプライバシーポリシーの条件にご同意いただけない場合、許諾ソフトウェア（以下に定義します）の使用およびコンテンツサービス（以下に定義します）にアクセスすることはできません。その場合には、直ちに、許諾ソフトウェアおよび本製品の返品および代金の返金の手続きについて弊社にご連絡ください。なお、本契約および弊社のプライバシーポリシー（<http://www.sony.jp/privacy/>）の条件は弊社の判断により適宜変更されることがあります。

本契約は、お客様（以下「使用者」とします）と弊社（以下「ソニー」とします）の間における本製品に含まれるソフトウェア（但し、後述の「除外ソフトウェア」を除きます）の使用許諾に関する条件について規定するものです。また、本契約は、本製品に含まれる除外ソフトウェア以外のソフトウェア（本製品に含まれる弊社が許諾を受けている第三者のソフトウェアを含みます。なお、当該第三者を以下「原権利者」とします）のみならず、同梱の印刷物およびオンラインで提供される情報をも対象としています（以下あわせて「許諾ソフトウェア」とします）。

本製品は、弊社以外のソニー関連会社を含む第三者コンテンツプロバイダー（以下「第三者プロバイダー」とします）により提供される一定のコンテンツサービス（以下「コンテンツサービス」とします）へのアクセスを可能にするSony Entertainment Network機能を搭載しています。また、Sony Entertainment Network機能は、弊社が提供する一定のコンテンツサービス（以下「弊社コンテンツサービス」とします）にアクセスする機能を有しています。かかる弊社コンテンツサービスとそのサービスを通じて提供されるコンテンツ（以下「弊社コンテンツ」とします）は、いずれも許諾ソフトウェアの一部とみなし、本契約の適用を受けるものとします。なお、Sony Entertainment Network機能を利用するためには、インターネットへの接続環境が必要です。また、Sony Entertainment Network機能を通じてのコンテンツサービスへのアクセスやそのサービスの質は、使用者が利用しているインターネットサービスプロバイダーから提供される接続環境（接続速度を含みます）に依存します。さらに、画質および利用できる画像のサイズ等も、使用者のインターネット接続環境および第三者プロバイダーによるコンテンツサービスの配信環境により変わります。第三者プロバイダーにより提供される音楽、音声、写真、画像、映像等、ソフトウェア、文書、テキスト、動画、メッセージ、タグその他のデータを含むコンテンツ（以下「コンテンツ」とします）およびコンテンツサービスは、当該第三者プロバイダーの判断により提供されるものです。また、これらのコンテンツおよびコンテンツサービスについては、第三者プロバイダーが使用者に提示する条件に基づいて提供されます。なお、高品質なコンテンツについては、追加の費用や使用者の登録が必要になるケースもありますので予めご了承ください。これらのコンテンツサービスおよびコンテンツは、使用者の個人的な目的において私的利用の範囲内でのみ利用されるものであり、レンタル、入場料・視聴料を伴う場

所における上映その他公共の場所での放映を目的に使用されることは禁止されています。コンテンツサービスおよびコンテンツの内容は適宜変更される可能性があり、また、コンテンツサービスそのものが終了される可能性もありますので予めご了承ください。本製品を利用した弊社コンテンツおよびコンテンツサービス等へのアクセスは、インターネット接続環境を必要とし、当該インターネット接続環境のために必要な第三者への支払い（インターネットサービス事業者への支払いを含みますが、これらに限られません）については使用者が自ら責任を負うものとします。弊社コンテンツおよびコンテンツサービスの利用、動作、品質は、使用者が用いるインターネットサービスの性能、回線容量その他の技術的な制限により限定されます。弊社は、インターネットサービス事業者を含む第三者から提供される当該インターネット接続環境についての責任を一切負わないものとします。当該インターネット接続環境の条件、品質、性能、回線容量、安全性その他提供されるサービスの内容については、当該第三者が責任を負うものとします。

許諾ソフトウェアおよびコンテンツサービスを通じて、弊社および第三者プロバイダーを含む第三者が本製品もしくは許諾ソフトウェアに付随して動作するその他の機器から情報を収集し、または、本製品もしくはこれらの機器の動作を制御もしくは監視することがありますので、その旨ご了承ください。

### 許諾ソフトウェアの使用許諾

使用者は、許諾ソフトウェアを本契約にて明示的に認められた範囲を除き使用することはできません。許諾ソフトウェアは、本契約に基づいて許諾されますが、使用者に譲渡されるものではありません。許諾ソフトウェアは、本製品上においてのみ使用可能です。また、許諾ソフトウェアは、データファイルを自動的に作成することがあり、かかるデータファイルは許諾ソフトウェアの一部とみなします。使用者は、弊社の同意なく、許諾ソフトウェアの一部を許諾ソフトウェアから分離して使用してはならないものとします。また、許諾ソフトウェアの一部または全部の修正、リバースエンジニアリング、逆コンパイルおよび逆アセンブルを行ってはならないものとし、本契約にて許諾された目的においてのみ使用するものとします。さらに、使用者は、許諾ソフトウェアを貸与または複製してはならないものとします。なお、使用者は、本製品の売却または譲渡に伴い、許諾ソフトウェアの一切（全ての複製、構成部分、媒体、印刷物および本ソフトウェアのあらゆるバージョンならびにそのアップデートならびに本契約）を譲渡し、かつ、譲受人が本契約の全条項に同意することを条件とし、本契約上の権利を第三者に譲渡することができるとします。弊社および原権利者は、本契約上、使用者に許諾されていない全ての権利を留保します。許諾ソフトウェアがその動作にあたって使用するソフトウェア、サービスその他の製品の提供が、提供者（第三者プロバイダーを含む）または弊社の判断により中断または終了されることがあります。

### 除外ソフトウェア

上記使用許諾にもかかわらず、本製品には、本契約とは別のソフトウェア使用条件に従っていただくものも含まれます（以下「除外ソフトウェア」とします）。除外ソフトウェアの中には、「Open Source Initiative」によりオープンソースライセンスと認定されたソフトウェアライセンス、またはそれに代わる類似のソフトウェアライセンス（当該ライセンスのもとでライセンスされたソフトウェアの頒布条件として、頒布者に当該ソフトウェアのソースコードを利用可能にすることを求めるものを含みますが、これに限られません）の適用を受けるものもあります（そうしたものを以下「オープンソースコンポーネント」とします）。オープンソースコンポーネントに適用される条件は、本契約とともに提供される

か、本製品の「設定」内の「端末情報」から「法的情報」をお選びいただくをご覧ください。また、除外ソフトウェアの閲覧およびそれらに適用されるライセンスの条件は、<http://oss.sony.net/Products/Linux/>でもご確認ください。オープンソースコンポーネントについては、それに適用されるライセンスの条件が、当該ライセンスにて定められる限度において、本契約の条件に代わって適用されるものとします。本契約中の制約のいずれかが、オープンソースコンポーネントに適用されるライセンスにより禁じられている場合には、その限度において、当該制約は当該オープンソースコンポーネントには適用されないものとします。オープンソースコンポーネントに適用されるライセンスにて当社が求められる限度において、当社は許諾ソフトウェアに関するソースコードを提供いたしません。

### ユーザーアカウント

コンテンツサービスおよびコンテンツへのアクセスならびにそれらの閲覧および使用にあたり、第三者プロバイダーその他第三者が使用者に対して、使用者の情報に基づくユーザーアカウント（以下「アカウント」とします）の作成を求める場合があります。また、その情報を正確にかつ完全に適時、更新することを求める場合があります。使用者は、アカウントに関するパスワードの機密性の維持について自ら責任を負うものとします。

### 情報の収集

第三者プロバイダーが提供するコンテンツサービスを通じて、第三者プロバイダーが使用者または当該コンテンツサービスの利用に関して情報を収集することがありますので、その旨ご了承ください。弊社は、かかる情報の収集につき責任を負うものではなく、かかる情報の収集をコントロールすることはできません。当該コンテンツサービスについてのプライバシーポリシーを事前にご確認ください。

### 使用者が提供した情報の利用

使用者が弊社に対して提供するあらゆる情報（あらゆるコメント、データ、質問、回答、提案その他これに準ずるものを含みますがこれらに限りません。また、提供の方法を問いません。以下「提供情報」とします）は、全て秘密情報や使用者に帰属する情報ではないものとして弊社は取り扱います。よって、弊社による提供情報の利用は、使用者のいかなる権利（著作権、著者人格権、プライバシー、所有権、公表権その他の権利を含みますがこれらに限りません）に対する弊社による侵害とみなされないものとします。あらゆる提供情報は、弊社により地域の限定なく使用される可能性があります（翻案・放映・修正・複製・開示・第三者への許諾・上演・公表・出版・販売・送信などを含みますがこれらに限りません）。さらに、使用者は、提供情報についてのあらゆる権利および利益を弊社に譲渡し、弊社は使用者に一切の対価を支払うことなく、提供情報および提供情報に含まれるアイデア、ノウハウ、コンセプト、技術その他の知的財産権を自由に使用することができるとします。なお、これらの権利は、弊社がそれらの提供情報およびそれらに含まれる知的財産権を使用する義務を負うものではありません。

### 情報の送信

インターネット上の送信に関する機密性および安全性は、完全に保証されたものではありません。使用者が送信するあらゆる情報については、暗号化などの技術を使っている旨の特定の表示がない限り、第三者により読み取られているまたは傍受されている可能性があります。弊社に対する情報の送信は、弊社が使用者に対して特別な責任を負わなければならないことを意味するものではありません。

## デジタル著作権管理

コンテンツの所有者は、マイクロソフトのPlayReady™コンテンツアクセス技術(以下「PlayReady」とします)を用いて、自らの知的財産権(著作権で保護されたコンテンツを含む)を保護しています。

本製品は、PlayReady技術を用いて、PlayReadyにより保護されているコンテンツ及びマイクロソフトのWindows Media デジタル著作権管理技術により保護されているコンテンツを利用しています。万一、本製品がコンテンツの使用に対して適切な制限を加えることができない場合、コンテンツの所有者は、Microsoft Corporation(以下「マイクロソフト」とします)に対して、PlayReadyにより保護されるべきコンテンツの、本製品における利用の取消を要求する可能性があります。なお、もともと保護されていないコンテンツや、他のコンテンツアクセス技術により保護されているコンテンツは、かかる取消による影響を受けません。また、コンテンツの所有者は、コンテンツを使用するために使用者に対してPlayReadyの更新を求めるとき、かかる更新が行なわれない場合、使用者はかかるコンテンツの使用ができなくなります。

## 広告・宣伝活動

本製品を通じたコンテンツサービスの提供は、弊社が当該コンテンツサービスを承認または推奨することを意味するものではありません。コンテンツサービスおよびコンテンツは、広告・宣伝物を含むことがあります。これらの広告・宣伝物は、これらのコンテンツサービスを受けるために必要なものであることをご理解ください。Sony Entertainment Network機能をご利用いただくには、使用者の居住地(国/地域)のSony Entertainment Network利用規約(SEN利用規約)、PlayStation®Network利用規約(PSN利用規約)およびプライバシーポリシーが適用されます。併せてご確認の上、ご了承ください。

弊社および第三者プロバイダーは、使用者に対して、これらの広告・宣伝物、情報提供およびコンテンツが正確であること、適法であること、信頼できるものであることおよび有効なものであることについて、明示・黙示を問わず何らの保証を行わないものとし、また、これらの広告・宣伝物、情報提供およびコンテンツについて、法律で許容される範囲において一切の責任を負わないものとし、また、

## 年少者にとって不適切なコンテンツおよび年少者に対する配慮

一定のコンテンツは、年少者またはその他一定の使用者による使用に適さないものを含みます。これらのコンテンツは、年齢指定がされているものもありますが、されていないものもあります。弊社は、内容に拘らずコンテンツについて一切の責任を負いませんので、コンテンツの使用は使用者自らの責任で行ってください。また、年少者による本製品、許諾ソフトウェア、除外ソフトウェア、コンテンツサービスおよびコンテンツの使用についても、使用者自らの責任で監視、監督を行ってください。もし、使用者が15歳未満であれば、次の行動を行う前に使用者の両親または保護者の承認を得てください。

- ①コンテンツサービスを通じて弊社に電子メールを送信する行為。
- ②その他あらゆる情報を提供する行為。
- ③使用者の個人情報の提供を求めるコンテスト、ゲームに参加するまたは懸賞に応募する行為。
- ④あらゆる同好会、グループなどに参加する、⑤掲示板などに投稿する、またはチャットルームなどに参加する行為。
- ⑥オンライン上で物品・サービスを購入する行為。

## 無保証

あらゆるコンテンツおよびコンテンツサービスは第三

者プロバイダーにより、またはそのソフトウェアを通じて提供されており、弊社がコントロールすることはできません。かかるコンテンツまたはソフトウェアの選定、提供、品質、画像のサイズおよび利用可能性は、全て第三者プロバイダーまたはその他の第三者の責任により決定されています。第三者プロバイダーが提供するコンテンツサービス、コンテンツまたはソフトウェアの使用について第三者プロバイダーが定める条件がある場合、使用者はその条件に従って使用することとします。さらに、コンテンツサービスへのアクセスならびにその閲覧および使用(ならびにコンテンツサービスの使用に伴う広告・宣伝物の表示など)は、インターネット接続環境を必要とし、当該インターネット接続環境のために必要な第三者への支払い(インターネットサービス事業者への支払いを含みますが、これらに限られません)については使用者が自ら責任を負うものとします。Sony Entertainment Network機能およびコンテンツサービスの利用は、使用者が用いるインターネットサービス事業者の性能、回線容量その他の技術的な制限により限定されます。弊社および第三者プロバイダーは、法律により許容される範囲において、あらゆる使用者の送受信に関する事項(送受信の非適時性、送受信データの消失、データの送受信エラーまたは送受信データもしくは個人用設定の不保存)についての責任を一切負わないものとする。

許諾ソフトウェア、コンテンツサービスおよびコンテンツは、現状有姿で何らの保証なく提供されるものとなります。弊社、原権利者および第三者プロバイダーは、明示・黙示を問わず、許諾ソフトウェアに関して何らの保証(非侵害、有用性、目的性などを含みますが、これらに限られません)を行わないものとし、弊社、原権利者および第三者プロバイダーは、許諾ソフトウェア、コンテンツサービスまたはコンテンツが使用者の要求を満たすこと、または、許諾ソフトウェア、コンテンツサービスまたはコンテンツが中断・不稼働し、不具合のないものであることを一切保証いたしません。さらに、弊社、原権利者および第三者プロバイダーは、許諾ソフトウェア、コンテンツサービスまたはコンテンツの正確性、信頼性その他一切の保証を行いません。弊社または弊社の代表者からのあらゆる情報の提供や助言は、新たに弊社による保証を生じせしめるものではなく、本契約上の保証に関する条件を変更するものではありません。万一、ソフトウェア、当該ソフトウェアを含む媒体、書面、コンテンツサービスまたはコンテンツに不具合があることが証明された場合は、法律で許容される範囲において、弊社または弊社の代表者ではなく使用者が当該不具合の解消に要する全ての費用を負担することとします。

## 責任の限定

弊社、原権利者または第三者プロバイダーは、法律で許容される範囲において、使用者に対して、あらゆる特別損害、間接損害、懲罰的賠償、派生の損害その他これらに準ずるもの(本契約に起因するまたは本契約に関するもの、本製品、コンテンツサービス、コンテンツの使用、不使用、不稼働に伴うまたはそれに起因するもの、逸失利益に関するもの、データ・情報の喪失に関するもの、営業上の利益・損害に関するものなど)に関連する一切の補償、返金および損害賠償を含みますが、これらに限られません)について、万一、弊社、原権利者または第三者プロバイダーがそれらの損害等について認識を持っていたとしても、一切責任を負わないものとし、許諾ソフトウェア、コンテンツサービスおよびコンテンツは使用者の責任において使用されるために提供されます。弊社、原権利者および第三者プロバイダーは、法律で許容される範囲において、許諾ソフトウェア、コンテンツサービス、コンテンツおよび本契約に関するいかなる明示・黙示の保証に関する違反、契約違反、過失による責任、無過失責任その他一切の法的責任を負わないものとし、また、

## 媒体に関する責任の限定

許諾ソフトウェアまたはその一部が媒体により提供された場合、弊社は、使用者に対する提供から90日間、当該媒体に材料または製造上の不具合がないことを保証します。かかる保証は、弊社から原始的に本件許諾ソフトウェアの許諾を受けた使用者にのみ適用されます。かかる保証の違反についての弊社の責任および使用者が受けられる対応は、媒体の交換のみに限定されます。上記保証のほか、媒体についての黙示の保証(有用性、非侵害、目的性を含みますが、これらに限られません)は、提供から90日間に限定されます。

## 対価

弊社および第三者プロバイダーは、新規または既存のコンテンツまたはコンテンツサービスへのアクセスについて、課金することとなるような変更を加える権利を留保します。さらに、第三者プロバイダーは、当該第三者プロバイダーが保有するコンテンツへのアクセスに課金する可能性があります。ただし、いかなる場合においても、課金されることに対する使用者の同意なく、コンテンツまたはコンテンツサービスへのアクセスに課金されることはありません。なお、使用者がかかるとの課金についての同意を行わない場合、使用者は課金対象のコンテンツまたはコンテンツサービスに対するアクセスは認められません。

## 知的財産および知的財産権侵害に関するクレームの通知

弊社は、第三者の知的財産権を尊重し、使用者に対しても当該知的財産権を尊重することを求めます。弊社の著作権その他の知的財産権を侵害しているまたはそのおそれのあるコンテンツにつき、弊社は、弊社の判断により適宜、許諾ソフトウェアを通じての使用を停止し、当該コンテンツを保有する第三者プロバイダーその他の第三者に対して、当該第三者の定める知的財産権の保護に関する規定に基づく検討および対応がとられるよう当該知的財産権侵害についての通知を行います。許諾ソフトウェアおよびコンテンツは著作権法その他知的財産権に関する法律、条約により保護されています。許諾ソフトウェアおよびコンテンツの使用を認めることは、使用者に対して弊社および第三者プロバイダーから弊社が保有するロゴ、サービスマーク、商標、商号その他それらに準ずるものを許諾することを意味しないものとし、許諾ソフトウェアおよびコンテンツに関する全ての権利および利益ならびにそれらの複製または構成要素は、弊社、原権利者、提供者または第三者プロバイダーに帰属するものとし、本契約にて明示的に許諾されていないあらゆる権利については、これらにより留保されます。

使用者は、使用者の全ての活動（アクセス、閲覧その他本製品またはアカウントを通じて行われるコンテンツサービスの使用を含みますが、これらに限られません）について自ら責任を負います。使用者は、合法的な目的においてのみ、許諾ソフトウェア、コンテンツサービスおよびコンテンツを使用することができます。使用者は、許諾ソフトウェア、コンテンツサービスおよびコンテンツ（音声、画像、文書、動画、メッセージ、タグその他のデータを含みますがこれらに限られません）およびそれらの複製を商用、営利または公共のために、配布、交換、修正、販売または送信を行うことはできません。本契約に定める条件を遵守する限りにおいて、弊社は、使用者に対して、コンテンツサービスやコンテンツにアクセスするためにSony Entertainment Network機能を使用する非独占的かつ譲渡不能な限定的ライセンスを付与します。また、使用者は、許諾ソフトウェア、コンテンツサービスおよびコンテンツの動作を中断、停止させたり、そのような試みをすることはできません。

万一、使用者の作品が著作権侵害を構成するようなかたちで複製されていると思われる場合、または使用者の知的財産権が何らかの形で侵害されていると思われる場合は、まず、第三者プロバイダーに対して対応をご相談ください。万一、使用者が第三者プロバイダーと連絡が取れない場合、もしくは、侵害のおそれがあるコンテンツが弊社のものである場合、ソニーご相談窓口までご連絡ください。

### 第三者に対する責任

以下のいずれかに関連してまたは起因して、使用者または弊社、弊社役員・従業員その他関係者（以下「補償対象者」とします）と第三者との間で紛争が生じた場合、使用者は、使用者自身の費用でそれらの紛争を解決するものとし、補償対象者に対して一切の迷惑をかけないものとします。

- ①使用者による本契約違反または違反のおそれ、
- ②使用者から弊社に対して本契約に基づいて提供された情報、
- ③使用者による第三者の権利侵害またはそのおそれ、
- ④使用者による許諾ソフトウェア、コンテンツサービスまたはコンテンツの損傷、毀損。

使用者は、解決のために代理人を選定し、使用者、弊社または補償対象者を代理せしめる場合は、弊社、その他の関連する補償対象者の同意を得るものとします。使用者およびその代理人は、補償対象者と協議の上、当該紛争を解決するものとします。弊社および補償対象者は、上記の補償を受けることを前提に、自らの費用で、当該紛争を解決する権利を留保します。使用者は、弊社および補償対象者の書面による事前の同意なく、弊社および補償対象者の不利益になるような判断、和解その他一切の活動を行うことはできません。

### 自動アップデート機能ならびに本契約の改定

許諾ソフトウェアは、適宜、例えばバグの修正、機能の改善、セキュリティ機能の許可などを目的に、弊社または第三者によりアップデートまたは修正されます。これらのアップデートまたは修正により、使用者が使用している許諾ソフトウェアの機能が変更されたり、一部が削除されたりする可能性もあります。また、これらのアップデートまたは修正は弊社の判断により行われ、当該アップデートまたは修正の適用を許諾ソフトウェアの継続的な使用の条件にすることもあります。なお、許諾ソフトウェア、コンテンツサービスまたはコンテンツに適用される本契約の条件についても弊社により一部変更、修正または削除される可能性があります。いずれの場合においても事前に使用者に通知されます。当該通知以降の使用者によるコンテンツサービスまたはコンテンツへのアクセスをもって、使用者による当該変更、修正または削除された本契約に同意

いただけたものとさせていただきます。弊社は、一切の通知なくコンテンツサービスの全てまたは一部を一時的にまたは恒久的に変更、中止、削除または停止することがあります。弊社は、法律の許容する範囲内において、かかる変更、中止、削除または停止につき、使用者に対して一切の責任を負いません。また、使用者が本契約の条件に違反した場合、その他の権利を一切放棄することなく、弊社は、コンテンツサービスまたはコンテンツに関する本契約の条項を中止または終了させることができます。使用者が本契約の条項に違反していると弊社が判断した場合、弊社は、本契約の履行を強制するまたは不履行を是正するためのあらゆる法的または技術的な対策（使用者によるコンテンツサービスへのアクセスの即時停止）をとることができます。

### 高リスク活動

許諾ソフトウェアは、耐障害性を持ち合わせておらず、また、許諾ソフトウェアの欠陥や誤動作が、身体、生命、個人の財産その他物理的または環境的な損害をもたらすような環境での使用を想定しておらず、そのように設計、製造されていません。弊社、原権利者ならびにそれらの関係者は、特にこれらの環境における許諾ソフトウェアの有効性について明示、黙示を問わず一切保証いたしません。

### 暗号化技術の輸出に関する規制

許諾ソフトウェアおよびコンテンツは、暗号化技術を含んでいる可能性があります。暗号化技術を含む許諾ソフトウェアおよびコンテンツは、輸出入に関する法令、規制または政府による許可・認可の対象となる可能性があり、使用者は、本製品、許諾ソフトウェアおよびコンテンツに適用のある法令、規制その他の規則及び国際条約を遵守する責任を負います。なお、暗号化技術を含む許諾ソフトウェアおよびコンテンツは、外国政府または政府関係機関による使用を意図していません。

### 完全合意条項、通知、放棄その他

本契約、本製品に関する限定的な保証、弊社のプライバシーポリシーおよびコンテンツサービスに関して提供された追加の利用条件は、本製品、許諾ソフトウェア、コンテンツサービスおよびコンテンツに関する使用者と弊社間の完全なる合意であるものとします。弊社からの本契約に基づくあらゆる通知は、書簡、電子メールまたは弊社のコンテンツサービスを通じて行われます。弊社による本契約上の権利の不行使は、それらの権利を放棄したものとみなされないものとします。万一、本契約の一部が法律により無効となった場合でも、当該条項は本契約の本旨に鑑みて法律により許容される範囲内で強制されるものとし、当該条項以外は有効に存続するものとします。本契約に定めのない事項または本契約の解釈に疑義を生じた場合には、弊社および使用者は誠意をもって協議し、解決するものとします。

### 第三受益者

原権利者および第三者プロバイダーは、本契約における第三受益者として取り扱われるものとし、本契約のソフトウェア、コンテンツサービスおよびコンテンツに関する条項は適宜、適切に当該第三者および第三者プロバイダーにより強制されるものとします。

### 期間

本契約は、次に従い解除されるまで有効なものとします。弊社は、使用者が本契約に違反した場合、使用者に対する通知をもって、直ちに本契約を解除することができるものとします。その場合、使用者は、速やかに許諾ソフトウェアをそれらの複製を含めて廃棄するものとします。また、解除にあたって、使用者は、弊社、原権利者、第三者プロバイダーに対して、許諾ソフトウェ

ア、コンテンツサービスおよびコンテンツの使用がでなくなることを理由に費用の償還などを求めることはできないものとします。

### 準拠法、裁判管轄

本契約の準拠法は、日本国の法律とします。

### ユーザー登録の抹消

使用者が、本契約に従って本製品を返品もしくは譲渡する場合、または本契約が終了した場合には、使用者は、①本製品を通じて取得またはアクセスした全てのアカウントを消去することによりユーザー登録を抹消し、②本製品を工場出荷時の状態に戻すものとします。使用者は、本製品を通じて取得したアカウント、ユーザーネーム、パスワードに関する情報の秘密保持について一切の責任を負うものとします。

### GNU GPL/LGPL 適用ソフトウェアに関するお知らせ

本製品には、以下のGNU General Public License（以下「GPL」とします）またはGNU Lesser General Public License（以下「LGPL」とします）の適用を受けるソフトウェアが含まれております。これらのソースコードは、Web でご提供しております。ダウンロードする際には、以下のURL にアクセスしてください。

<http://oss.sony.net/Products/Linux/>

# 索引

## あ行

インターネット	41
枝番選局	9
オーディオ機器	39
オプション	33
音質・音声設定	28
音声切換	24
音声出力	39
音声入力	38、40

## か行

画質・映像設定	27
壁掛けユニット	67
かんたん設定	31
機器設定	30
ケーブルテレビ	51
ゲーム機	38
高速起動	32

## さ行

再生	22、26、61
視聴制限	24、30
視聴予約	11、17
字幕言語	24
ジャンル検索	11、16
受信機情報表示	32
受信設定	31
消去	25
接続	6、35
設定	27
ソフトウェア更新	67

## た行

タイマー設定	30
端子	6
チャプター	18、23
チャンネル設定	31
通信設定	29
データ放送	11、12
電源スタンバイ	18
問い合わせ先	52
登録	35
登録解除	36

## な行

二重音声	24
日時指定予約	17
入力切換	26

## は行

パソコン	26、40
番組表	10
番組名編集	26
ビデオ入力	38
プロテクト	15、20、25

## ま行

毎回録画	15、20
毎週予約	15、17、20
毎日予約	15、17、20
文字入力	65

## や行

優先順位	13
有料放送	51
予約	13
予約重複	13
予約変更	19
予約リスト	19

## ら行

ラジオ放送	12
リピート再生	23
リモコン	7
履歴削除	21
録画	13、35、61
録画可能時間	13
録画停止	18
録画リスト	22

## アルファベット

ARC	29、39
BDレコーダー	26、38
HDMI入力	38、39、40
HDMI連動設定	31
LAN	41
LED	5
PC入力対応信号表	64
USB端子	35
USBハードディスク	13、35、37



# 長年ご使用のテレビの点検を！

## こんな症状はありませんか

- 電源コードやプラグが異常な熱を持っていませんか
- 異常な熱や煙が発生したり変な臭いや音(パチパチ)がしませんか
- 電源を入れても画像や音が出ないことはありませんか
- 故障状態のまま使用していませんか



すぐに電源プラグを抜いて使用を中止し、故障や事故の防止のために、お買い上げ店、またはソニーご相談窓口にご相談ください。

よくあるお問い合わせ、窓口受付時間などはホームページをご活用ください。

<http://www.sony.jp/support/>

### 使い方相談窓口

フリーダイヤル…………… **0120-333-020**  
携帯電話・PHS・一部のIP電話… **050-3754-9577**

### 修理相談窓口

フリーダイヤル…………… **0120-222-330**  
携帯電話・PHS・一部のIP電話… **050-3754-9599**

※取扱説明書・リモコン等の購入相談はこちらへお問い合わせください。

**FAX(共通) 0120-333-389**

左記番号へ接続後、最初のガイダンスが流れている間に「200」+「#」を押してください。直接、担当窓口へおつなぎします。

ソニー株式会社 〒108-0075 東京都港区港南1-7-1